

Pro robotický vysavač Roomba j7®

iRobot®

Roomba®

**Clean Base™ Zařízení pro automatické
odstraňování nečistot**

Návod k obsluze



Bezpečnostní informace

Důležité bezpečnostní pokyny

Tento návod k obsluze obsahuje informace pro model(y) dle přepisů: ADG-N2

TYTO POKYNY K POUŽITÍ USCHOVEJTE

⚠ VAROVÁNÍ: Při používání elektrických spotřebičů vždy dodržujte základní opatření včetně těchto:

PŘED POUŽITÍM TOHOTO PŘÍSTROJE SI PŘEČTĚTE VEŠKERÉ POKYNY. URČENO POUZE PRO DOMÁCÍ POUŽITÍ.

⚠ VAROVÁNÍ: Abyste snížili riziko úrazu nebo poškození majetku, přečtěte si bezpečnostní pokyny a při nastavování, používání a údržbě robota je dodržujte.

Děti starší osmi let a osoby se sníženými fyzickými, smyslovými či mentálními schopnostmi či s nedostatečnými zkušenostmi a znalostmi mohou tento spotřebič používat pouze pod dohledem nebo poté, co byly poučeny o jeho bezpečném používání a souvisejících rizicích. S přístrojem si nesmí hrát děti. Čištění a uživatelskou údržbu nesmí provádět děti bez dozoru.

⚠ Toto je výstražný bezpečnostní symbol. Varuje vás před potenciálním rizikem fyzického poranění. Řiďte se všemi bezpečnostními zprávami, které po tomto symbolu následují, abyste se vyhnuli možnému poranění nebo smrti.

⚠ Riziko úrazu elektrickým proudem

⏏ Zařízení třídy II

⚡ Jmenovitý výkon, stejnosměrný proud

📖 Přečtěte si uživatelskou příručku.

♻ Obecný symbol pro recyklaci

🔥 Nebezpečí požáru

🏠 Pouze pro použití uvnitř budov

⚡ Jmenovitý příkon, stejnosměrný proud

🚫 Udržujte mimo dosah dětí

🔌 Samostatná napájecí jednotka

⚠ Pozor

⚡ Jmenovitý příkon, střídavý proud



VAROVÁNÍ: Označuje nebezpečnou situaci, která může způsobit vážný úraz nebo smrt.

POZOR: Označuje nebezpečnou situaci, která může mít za následek malý nebo středně těžký úraz.

UPOZORNĚNÍ: Označuje nebezpečnou situaci, která může vést k poškození majetku.

OBECNĚ



VAROVÁNÍ



- Tento výrobek je dodáván s napájecím kabelem schváleným pro danou oblast a je navržen k zapojení pouze do standardní domácí zásuvky se střídavým proudem. Nepoužívejte žádný jiný napájecí kabel. Potřebujete-li kabel vyměnit, kontaktujte oddělení péče o zákazníky. Bude tak zaručeno, že vyberete napájecí kabel vhodný pro vaši zemi.
- Zařízení pro odstraňování nečistot nerozebírejte ani neotevírejte, pokud k tomu nejste vyzváni. Neobsahuje žádné součásti, které by uživatel mohl opravit. Servis přenechejte kvalifikovaným servisním technikům.
- Aby nedošlo k úrazu elektrickým proudem, používejte zařízení pouze na suchých místech uvnitř budov.
- S tímto výrobkem nikdy nemanipulujte, pokud máte mokré ruce.
- Tento výrobek není hračka. Malé děti a domácí zvířata musí být během provozu výrobku pod dohledem.
- Na tento výrobek nesedějte ani nestoupejte.
- Výrobek skladujte a provozujte pouze v prostředí s pokojovou teplotou.

ZAŘÍZENÍ PRO AUTOMATICKÉ ODSTRAŇOVÁNÍ NEČISTOT



VAROVÁNÍ



- Zařízení nepoužívejte, jsou-li kabel nebo zástrčka poškozené. Pokud zařízení nepracuje, jak má, spadlo na zem, bylo poškozeno, ponecháno venku nebo spadlo do vody, vraťte jej do servisního střediska.

- Zařízení umístěte na takové místo, kde nemůže dojít ke kontaktu s vodou (koupelna, WC, topení, miska s vodou apod.).
- Před čištěním nebo údržbou robota jej vždy odpojte od zařízení na odstraňování nečistot.
- Nepoužívejte zařízení pro odstraňování nečistot jako schůdky.
- Do otvorů nevkládejte žádné objekty. Pokud je nějaký otvor ucpaný, zařízení nepoužívejte. Chraňte před prachem, žmolky, chlupy a vším, co může omezit proud vzduchu.
- Pokud chcete zařízení pro odstraňování nečistot správně udržovat, nevkládejte dovnitř žádné objekty a čistěte jej.
- Pokud se chcete vyvarovat riziku neúmyslného resetování tepelné pojistky, tento přístroj nesmí být napájen z externího spínacího zařízení, například časovače, nebo připojen k obvodu, který je pravidelně vypínán a zapínán obslužným programem.
- Zabraňte vniku tekutin do zařízení pro odstraňování nečistot.
- Do zařízení nelijte žádné tekutiny a nenorťte je do vody.
- Zařízení nepoužívejte venku ani na mokřém povrchu.
- Dohlédněte, aby si se zařízením nikdo nehrál. Obzvláštní dohled je třeba, pokud zařízení používají děti nebo se pohybují okolo.
- Zařízení používejte výhradně způsobem popsáním v příručce.
- Před čištěním zařízení na odstraňování nečistot odpojte zařízení od elektrické sítě, snížíte tak riziko úrazu elektrickým proudem.
- Zařízení pro odstraňování nečistot a napájecí kabel by neměly přijít do styku s horkými povrchy.

UPOZORNĚNÍ

- Výrobek se nesmí používat s žádným typem měniče napětí. Použitím měniče napětí okamžitě zaniká záruka.
- Pokud bydlíte v oblasti s častými bouřkami s blesky, doporučujeme používat doplňkovou přepětovou ochranu. Při bouřce s blesky může přepětová ochrana ochránit vaše zařízení pro odstraňování nečistot.
- Zařízení nepoužívejte bez vloženého sáčku na prach nebo filtrů.

O zařízení pro automatické odstraňování nečistot Clean Base™

Pohled zepředu

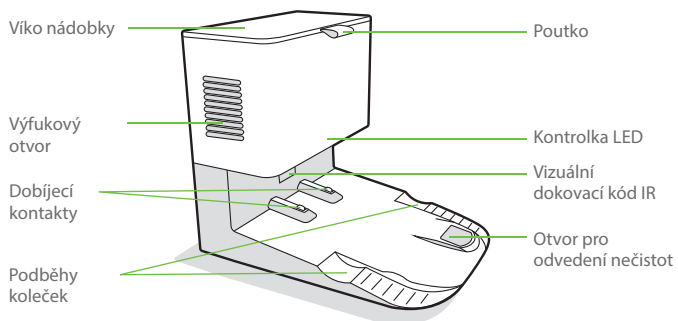

Pohled zezadu

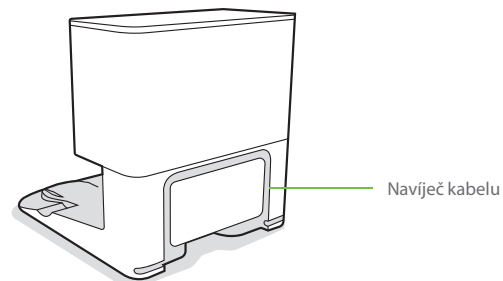

Pohled shora

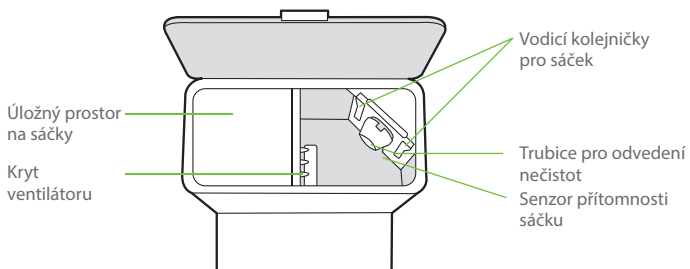

Pohled zdola

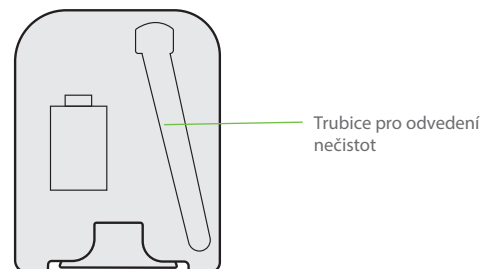

Používání zařízení pro automatické odstraňování nečistot

Umístění zařízení pro automatické odstraňování nečistot Clean Base™

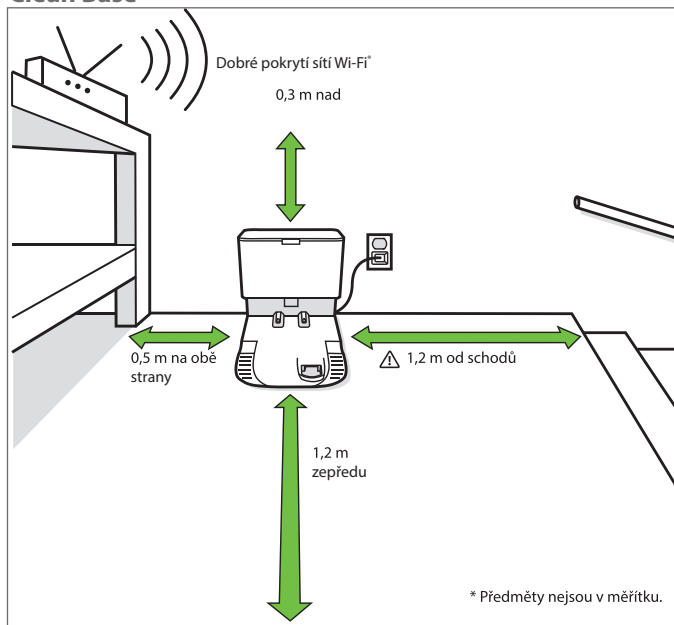

Poznámka: Neumísťujte zařízení pro automatické odstraňování nečistot Clean Base na přímé sluneční světlo. Ujistěte se, že se v oblasti kolem dokovací stanice nenachází překážky, aby se zlepšil výkon dokování.

VAROVÁNÍ: Abyste zabránili riziku pádu robota ze schodů, ujistěte se, že se nabíjecí stanice nachází nejméně 1,2 metru od schodů.

2 Více informací naleznete na stránkách www.irobot.cz

O zařízení pro automatické odstraňování nečistot

Během úklidu se robot automaticky vrací k zařízení pro odstraňování nečistot, aby dle potřeby vyprázdnil sběrný koš nebo se dobil.

Když je potřeba nový sáček, kontrolka LED na zařízení pro odstraňování nečistot se rozsvítí červeně. Pokud je zjištěno ucpání, zařízení pro odstraňování nečistot provede další pokusy o jeho automatické odstranění.

Poznámka: Pokud robota umístíte na zařízení pro odstraňování nečistot ručně, automaticky se nevyprázdní. V takovém případě použijte aplikaci iRobot Home nebo podržte tlačítko stisknuté po dobu 2–5 sekund.

Péče a údržba

Pokyny pro péči a údržbu

Chcete-li zachovat co nejvyšší výkon zařízení pro odstraňování nečistot, držte se následujících postupů údržby:

Část dokovací stanice	Frekvence údržby	Frekvence výměny
Sáčky	-	Sáčky by se měly měnit při upozornění kontrolkou LED / aplikací
Dobíjecí kontakty Vizuální dokovací kód IR	Jednou měsíčně	-
Kryt ventilátoru uvnitř čistící stanice	Jednou měsíčně (odeberte nečistoty z krytu ventilátoru)	-

Upozornění: Společnost iRobot vyrábí různé náhradní části a díly. Pokud si myslíte, že potřebujete náhradní díl, kontaktujte oddělení péče o zákazníky společnosti iRobot a požádejte o další informace. **Používejte výhradně originální díly iRobot.**

Důležité: Dojde-li k mechanickému poškození robota, v důsledku zanedbané pravidelné údržby nebo v důsledku použití neoriginálních dílů, nebude na toto poškození uznána záruka.

Výměna sáčku

- 1 Nadzvedněte víko nádoby.

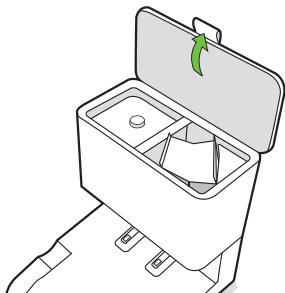

- 2 Nejprve nadzvedněte plastový držák a poté z nádoby odeberte sáček.

Poznámka: Tímto se sáček uzavře, aby se prach a nečistoty nedostaly ven.

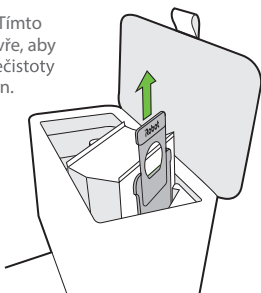

- 3 Odstraňte použitý sáček.
- 4 Vložte nový sáček zasunutím do vodících kolejniček.

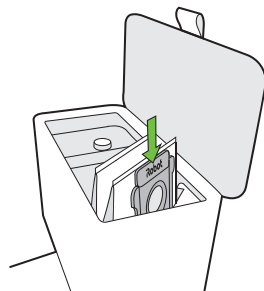

- 5 Zatlačením na víko zajistíte, zda je zcela zavřené.

Poznámka: Pro zajištění optimálního výkonu robota a zařízení pro automatické odstraňování nečistot vyčistěte nebo vyměňte filtr robota, kdykoli je potřeba.

Čištění okénka senzoru IR a dobíjecích kontaktů

Zkontrolujte, zda na okénku senzoru IR a dobíjecích kontaktech robota nejsou nečistoty. Otřete je čistým, suchým hadříkem.

Poznámka: Nestříkejte čisticí prostředky přímo na senzory nebo do otvorů pro senzory.

Dobíjecí kontakty pravidelně čistěte vlhkým hadříkem nebo namočeným v lihu.

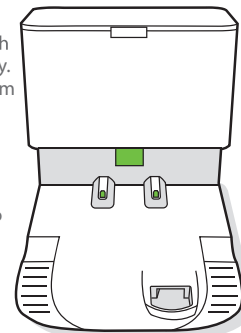

Odebrání nečistot z krytu ventilátoru

Zkontrolujte, zda se na krytu ventilátoru nenahromadily žmolky nebo nečistoty a otřete je čistým, suchým hadříkem.

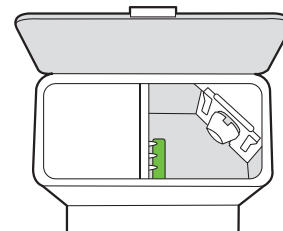

Diagnostika problémů

Bude-li něco špatně, upozorní vás zařízení pro odstraňování nečistot pomocí kontrolky LED na přední straně nádoby a prostřednictvím aplikace iRobot Home.

Kontrolka LED	Běžná chyba	Jak to opravit
Červená	Sáček je plný nebo chybí	<ol style="list-style-type: none">1. Je-li sáček plný nebo chybí, vyměňte jej.2. Ujistěte se, že sáček drží na místě.3. Pokud problém trvá, z otvoru na spodní části robota a zařízení pro odstraňování nečistot odeberte všechny nečistoty.
Blikající červená	V odváděcí cestě dokovací stanice došlo k úniku nebo ucpání	<ol style="list-style-type: none">1. Zkontrolujte, zda je víko nádoby zatlačeno nadoraz a pevně uzavřeno. Chcete-li ručně vyprázdnit koš, podržte tlačítko Úklid na robotovi po dobu 2–5 sekund.2. Z otvoru na spodní části robota a zařízení pro odstraňování nečistot odeberte všechny nečistoty.3. Zařízení pro odstraňování nečistot odpojte od stěny. Obratě jej na bok a zkontrolujte, zda je trubice pro odvádění nečistot čistá. Pokud je třeba, odeberte trubici a vyčistěte ji.

Tento výrobek je vybaven tepelným spínačem, který ho chrání před poškozením způsobeným přehřátím. Po sepnutí spínače se vypne motor. Pokud nastane tato situace, jednotku vypojte a nechte ji 30 minut vychladnout. Odstraňte cokoli, co by mohlo blokovat otvor nebo trubici pro odvádění nečistot, a jednotku znovu zapojte.

Péče o zákazníky iRobot

Reklamacce a servis

Certus Mercatus s.r.o.
K Žižkovu 282/9
190 00 Praha 9

Informace

email: info@irobot.cz
telefon: +420 245 001 740

Otevírací doba

Pondělí - Pátek: 7:30 - 15:30

Informace o předpisech

ZÁRUČNÍ LIST

Výrobce	iRobot
Autorizovaný servis	Certus Mercatus spol. s r.o. K Žižkovu 282/9, 190 00 Praha 9 tel.: +420 245 001 740 e-mail: reklamace@mercatus.cz

Vyplní prodejce

Název výrobku	
Sériové číslo	
Datum prodeje	
Razítko prodejce	





Do opravy předáno dne	Převzal podpis	Opraveno dne	Číslo oprav. listu	Podpis

1. Na výrobek poskytujeme záruku 24 měsíců ode dne prodeje spotřebiteli. Opravy v záruční době provádíme bezplatně.
2. Záruka a bezplatná oprava se vztahuje na vady vzniklé prokazatelně následkem vadného materiálu, chybné konstrukce nebo špatného provedení.
3. Záruka a bezplatná oprava se nevztahuje na vady způsobené dopravou, nedodržením pokynů k obsluze uvedených v návodu, špatnou údržbou, mechanickým poškozením, zásahem do spotřebiče, nebo závady způsobené elektrickou instalací, která neodpovídá ČSN, stejně jako závady způsobené nesprávným zapojením.
4. Záruka se nevztahuje na opotřebení filtrů, kartáčů, baterie, gumových částí, dezénu kol a na poškození vysavače nebo dobíjecí základny tekutinou.
5. Životnost baterie je minimálně 6 měsíců.

Autorizovaný servis: tel.: +420 245 001 740 (7:30 - 15:30)

e-mail: reklamace@mercatus.cz

Případné reklamace řešte přímo se servisním střediskem,
viz. kontakt na autorizovaný servis.



Informace o předpisech



Informace o Prohlášení o shodě EU naleznete na stránkách www.irobot.com/compliance



Informace o Prohlášení o shodě UKCA naleznete na stránkách www.irobot.com/compliance

Zprávu o chemickém složení, která specifikuje látky vzbuzující mimořádné obavy v souladu s nařízením EU 1907/2006, naleznete zde: www.irobot.com/compliance.



Tento symbol na výrobku označuje, že zařízení nelze vyhodit do běžného netříděného komunálního odpadu. Jako koncový uživatel zodpovídáte za likvidaci zařízení s ukončenou životností ekologicky šetrným způsobem, například:

- (1) jeho vrácením distributorovi/prodeji, od kterého jste je zakoupili;
- (2) jeho odevzdáním na určeném sběrném místě.

Správná likvidace tohoto výrobku pomůže ušetřit cenné zdroje a zabránit jakýmkoli negativním efektům na lidské zdraví a životní prostředí, ke kterým by při nesprávné manipulaci s odpadem jinak mohlo dojít. Další informace získáte u místních úřadů nebo na nejbližším určeném sběrném místě. Při nesprávné likvidaci tohoto odpadu může být v souladu s vnitrostátními právními předpisy udělena pokuta. Další informace najdete na této adrese: http://ec.europa.eu/environment/waste/weee/index_en.html

Produkty s ukončenou životností recyklujte odpovědně a v souladu s místními předpisy. Níže naleznete seznam organizací, které se zabývají likvidací odpadních elektrických a elektronických zařízení a s nimiž společnost spolupracovala v době prodeje produktu.



Místo	Organizace	URL
Rakousko	UFH	http://www.elektro-ade.at/elektrogeraete-sammeln/liste-der-sammelstoesterreich/
Belgie	Recupel	https://www.recupel.be/en/where-to-go/?searchcollectionPoints=&categories=1%2C2%2C3%2C4#
Německo	Zentek	https://www.ear-system.de/ear-verzeichnis/sammel-und-ruecknahmestback
Dánsko	Elretul	https://www.dpa-system.dk/DPAAplications/DPADB.aspx?wf=CollectionPointSearch.as
Španělsko	Ecotic	https://punto-limpio.info/
Francie	Eco-systemes	https://www.eco-systemes.fr/france
Irsko	WEEE Ireland	http://www.weeeireland.ie/household-recycling/where-can-i-recycle/
Nizozemsko	Wecycle	https://www.watismijnapparaatwaard.nl/
Švédsko	El-Kretsen	https://www.sopor.nu/sortera-attervinn/
Spojené království	Repic	http://www.responsible-recycling.co.uk/contact-us/find-your-local-recy

Adresa výrobce: iRobot Corporation, 8 Crosby Drive, Bedford, MA 01730, USA.



iRobot[®]

©2021 iRobot Corporation, 8 Crosby Drive, Bedford, MA 01730 USA. Všechna práva vyhrazena.

iRobot a Roomba jsou registrované ochranné známky společnosti iRobot Corporation.

Clean Base je ochranná známka společnosti iRobot Corporation. Wi-Fi a logo Wi-Fi jsou registrované ochranné známky obchodního sdružení Wi-Fi Alliance.

8 Více informací naleznete na stránkách www.irobot.cz

WC#: 4772680 vA



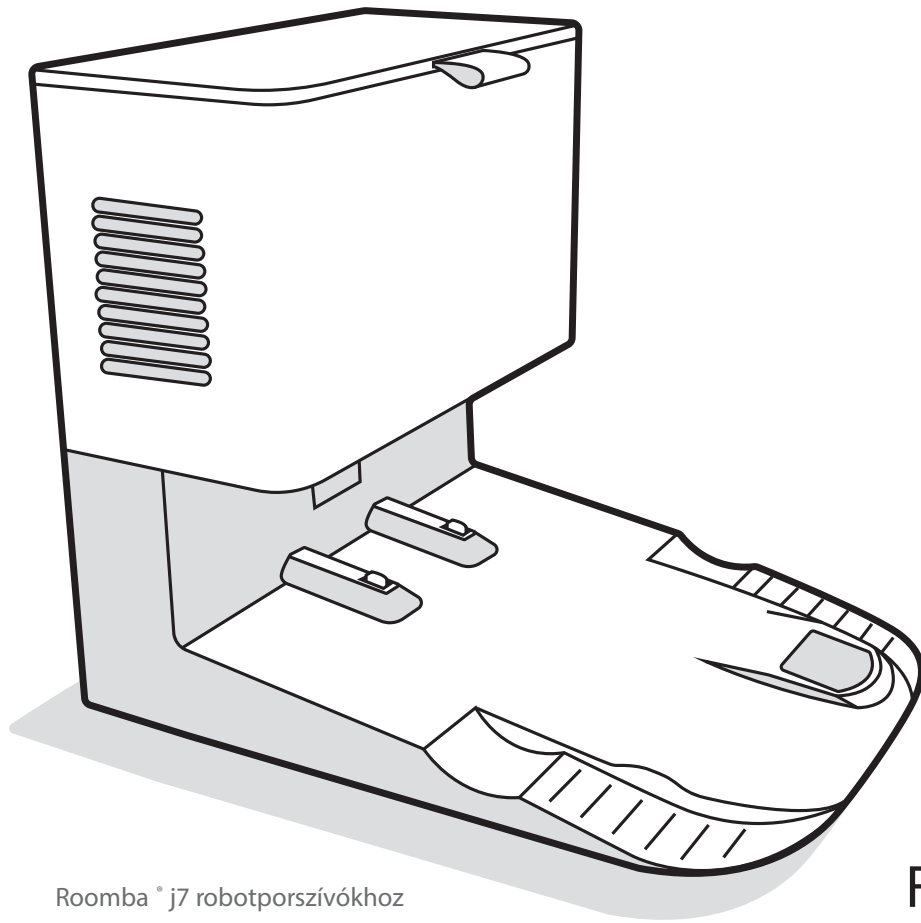

Roomba® j7 robotporszívóhoz

iRobot®

Roomba®

Clean Base™ automatikus
szennyeződésgyűjtő

Felhasználói kézikönyv



Biztonsági információk

Fontos biztonsági utasítások

Ez a Felhasználói kézikönyv tartalmazza a szabályozási modell(ek)re vonatkozó információkat: **ADG-N2**

ŐRIZZE MEG A KÉZIKÖNYVET

⚠ FIGYELMEZTETÉS: Elektromos készülék használatakor mindig kövesse a következő alapvető óvintézkedéseket:

A KÉSZÜLÉK HASZNÁLATA ELŐTT OLVASSA EL A VONATKOZÓ UTASÍTÁSOKAT. CSAK HÁZTARTÁSI HASZNÁLATRA.

⚠ FIGYELMEZTETÉS: A sérülések és károk kockázatának csökkentése érdekében olvassa el és tartsa szem előtt ezeket a biztonsági óvintézkedéseket a robot beállítása, használata és karbantartása közben.

Ezt a készüléket **8 éves** vagy idősebb gyermekek és megváltozott fizikai, érzékszervi vagy mentális képességekkel rendelkező személyek, valamint tapasztalattal és ismeretekkel nem rendelkező személyek csak akkor használhatják, ha tájékoztatást kaptak a készülék biztonságos módon történő használatáról, és megértették a kapcsolódó veszélyeket. **A készülékkel gyermekek nem játszhatnak. A készülék tisztítása és felhasználói karbantartása gyermekek számára tilos.**

⚠ Ez a biztonsági kockázatra figyelmeztető jel. Fizikai sérülések kockázatának veszélyére figyelmeztet. A sérülések és halálesetek elkerülése érdekében tartson be minden olyan biztonsági utasítást, amelynél ez a szimbólum látható.

⚠ Áramütés veszélye

⏏ II. osztályú berendezés

⚡ Névleges kimeneti teljesítmény, egyenáram

📖 Olvassa el a felhasználói kézikönyvet

♻️ Az újrahasznosítás általános szimbóluma

🔥 Tűzveszély

🏠 Csak beltéri használatra

⚡ Névleges bemeneti teljesítmény, egyenáram

🚫 Gyermekektől elzárva tartandó

🗑️ Külön tápegység

⚠ Vigyázat

↻ Névleges bemeneti teljesítmény, váltóáram

FIGYELMEZTETÉS: Olyan veszélyes helyzetre hívja fel a figyelmet, amelyet a súlyos sérülések és halálesetek megelőzése érdekében el kell kerülni.

VIGYÁZAT: Olyan veszélyes helyzetre hívja fel a figyelmet, amelyet az enyhébb vagy mérsékelt súlyos sérülések megelőzése érdekében el kell kerülni.

MEGJEGYZÉS: Olyan veszélyes helyzetre hívja fel a figyelmet, amelyet az anyagi kár megelőzése érdekében el kell kerülni.

ÁLTALÁNOS



FIGYELMEZTETÉS



- A robothoz egy hivatalos töltő biztosított, amely szabványnak megfelelő kialakítása révén a háztartási elektromos aljzathoz csatlakoztatható. Ne használjon semmilyen más tápkábelt. Ha cserekábelre van szükség, forduljon a hivatalos szervizhez, amelytől az adott országban használható megfelelő tápkábel beszerezhető.
- Ne szedje szét és ne nyissa ki a szennyeződésgyűjtőt. Nincs benne javítható alkatrész. A javítást csakis a hivatalos szervizzel végeztesse.
- Áramütés veszélye! Kizárólag beltérben, száraz felületeken használható.
- Ne érjen a termékhez nedves kézzel.
- A termék nem játékszer. A termék működése közben kisgyermekek és háziállatok ne maradjanak felügyelet nélkül annak közelében.
- Ne üljön vagy álljon a termékre.
- A terméket kizárólag szobahőmérsékleten tárolja és használja.



AUTOMATIKUS SZENNYEZŐDÉSGYŰJTŐ

FIGYELMEZTETÉS



- Ne használja sérült csatlakozószínorral vagy dugóval. Ha a készülék nem működik megfelelően, ha leesett, megsérült, a szabadban maradt vagy vízbe esett, juttassa el azt egy szervizbe.
- Mindig vegye le a robotot a szennyeződésgyűjtőről tisztítás vagy karbantartás előtt.

- Ne használja a szennyeződésgyűjtőt emelvényként, lépcsőként.
- Ne helyezzen semmilyen tárgyat a nyílásokba. Ne használja a készüléket, ha valamelyik nyílása eltömődött; porolja le róla a szöszöket, haját, port és minden mást, ami csökkentheti a légáramlást.
- A szennyeződésgyűjtő helyes karbantartása érdekében ne tegyen bele idegen tárgyakat, és győződjön meg róla, hogy szennyeződésmentes.
- A hőkioldó véletlen visszaállítása miatt bekövetkező veszély elkerülése érdekében a készüléket nem szabad külső kapcsolóeszközön, például időzítőn keresztül biztosítani, vagy olyan áramkörhöz csatlakoztatni, amelyet a rendszer rendszeresen be- és kikapcsol.
- Ügyeljen arra, hogy ne kerüljön folyadék a szennyeződésgyűjtőre vagy annak belsejébe.
- Ne öntsön folyadékot a készülékre, és ne merítse vízbe.
- Ne használja szabadban vagy nedves felületeken.
- Ne engedje, hogy játékként használják. Különös figyelemmel kísérje a készülék működését, ha gyerekek közelében használják azt.
- Csak a kézikönyvben leírtak szerint használja.
- Az áramütés elkerülése érdekében tisztítás előtt húzza ki a szennyeződésgyűjtőt.
- Tartsa távol a szennyeződésgyűjtőt és az elektromos kábelt a hóforrásoktól.

MEGJEGYZÉS

- A termék nem használható semmilyen áramátalakítóval. Az áramátalakító használata azonnal érvényteleníti a garanciát.
- Ha a lakókörnyezetében gyakran támadnak zivatarok, a készüléket érdemes túláramvédővel is felszerelni. Erős viharok esetén a szennyeződésgyűjtőt is el lehet látni túláramvédővel.
- Ne használja porzsák és/vagy szűrők nélkül.

A Clean Base™ automatikus szennyeződésgyűjtőről

Előnézet

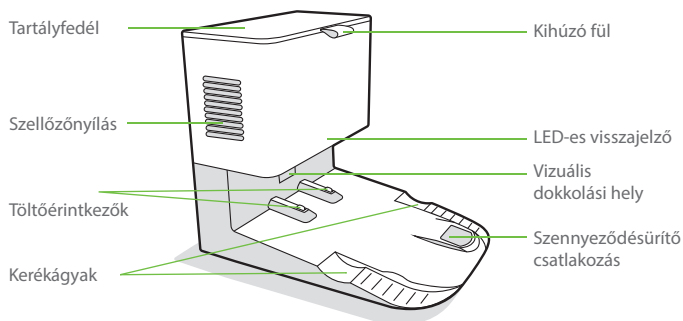

Hátulnézet

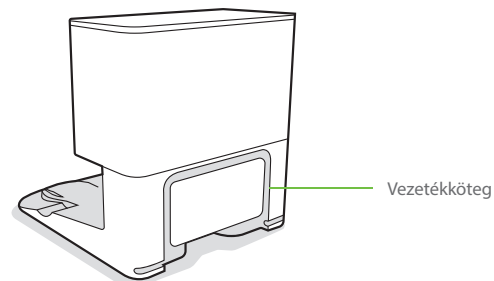

Felülnézet

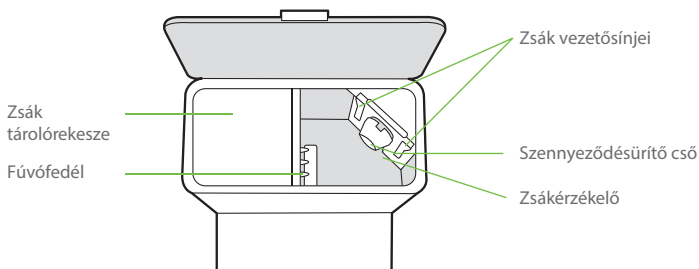

Alulnézet

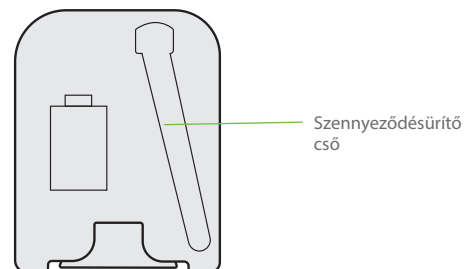

HU

Az automatikus szennyeződésgyűjtő használata

HU

A Clean Base™ automatikus szennyeződésgyűjtő elhelyezése

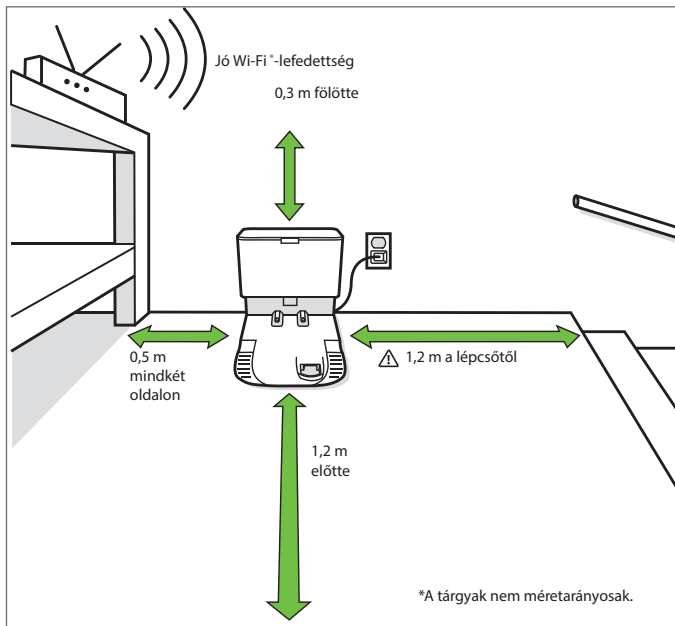

Megjegyzés: Ne tegye ki a Clean Base automatikus szennyeződésgyűjtőt közvetlen napsugárzásnak. A megfelelő dokkolási teljesítményhez ügyeljen arra, hogy a dokkoló körüli terület akadályoktól mentes legyen.

FIGYELMEZTETÉS: Annak érdekében, hogy a robot ne essen le a lépcsőről, a töltőállomás és a lépcsők között hagyjon mindig legalább 1,2 méter távolságot.

2 További információért látogasson el a www.irobot.hu oldalra.

Az automatikus szennyeződésgyűjtőről

Tisztítás közben a robot automatikusan visszafordítja a szennyeződésgyűjtőt a portartály kiürítéséhez és a szükség szerinti töltéshez.

A szennyeződésgyűjtő LED-es kijelzője teljesen pirosra vált, amikor új porzsák szükséges. Ha eltömődést észlel, akkor a szennyeződésgyűjtő további próbálkozásokat tesz az eltömődés automatikus kiküszöbölésére.

Megjegyzés: Ha kézzel teszi a robotot a szennyeződésgyűjtőre, nem ürül ki automatikusan. Ebben az esetben használja az iRobot Home alkalmazást, vagy tartsa lenyomva a gombot 2–5 másodpercig.

Tisztítás és karbantartás

Tisztítási és karbantartási utasítások

Annak érdekében, hogy a szennyeződésgyűjtő mindig a legjobb teljesítményt nyújthassa, tegye a következőket:

Dokkoló alkatrész	Karbantartás gyakorisága	Csere gyakorisága
Porzsákok	-	A porzsákat akkor kell kicserélni, amikor a LED-kijelző/alkalmazás jelzi.
Töltőérintkezők Vizuális dokkolási hely	Havonta egyszer	-
Fűvőfedél a tartályban	Havonta egyszer (távolítsa el a szennyeződést a fűvőfedélről)	-

Megjegyzés: Az iRobot különböző kiegészítőket és cserealkatrészeket gyárt. Ha úgy gondolja, hogy cserealkatrészre van szüksége, további információért hívja az iRobot hivatalos ügyfélszolgálatát.

A porzsák cseréje

- 1 A nyitáshoz emelje fel a tartály fedelét.

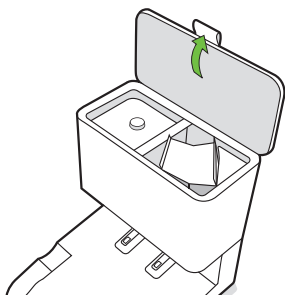

- 2 Húzza ki a műanyag kártyát, hogy eltávolítsa a porzsákat a tartályból.

Megjegyzés: Ezzel lezárja a porzsákat, így a por és a szennyeződés nem tud kijutni.

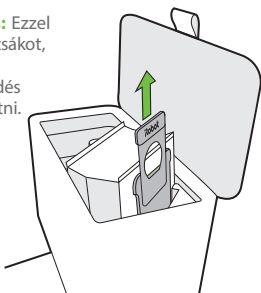

- 3 Távolítsa el a használt porzsákat.

- 4 Tegyen be egy új porzsákat, csúsztassa a műanyag kártyát a vezetősínekbe.

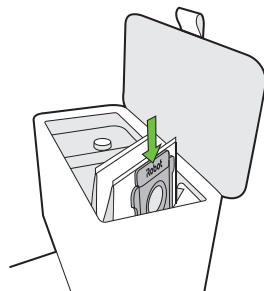

- 5 Nyomja le a fedelet, ügyelve arra, hogy teljesen le legyen zárva.

Megjegyzés: A robot és az automatikus szennyeződésgyűjtő optimális teljesítményének elérése érdekében, szükség szerint tisztítsa meg és/vagy cserélje ki a robot szűrőjét.

A vizuális dokkolási hely és a töltőérintkezők tisztítása

Ellenőrizze a vizuális dokkolási helyet és a töltőérintkezőket, hogy azokon ne legyen szennyeződés. Törölje le egy tiszta, száraz törlőruhával.

Megjegyzés: Ne permetezzen tisztítószert közvetlenül az érzékelőkre, illetve az érzékelőnyílásokba.

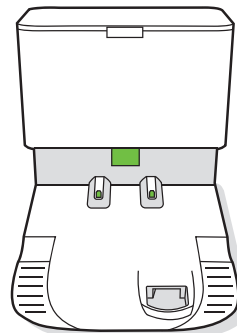

HU

A szennyeződés eltávolítása a fűvőfedről

Vizsgálja meg a fűvőfedet, felhalmozódott szősz vagy egyéb szennyeződést keresve, és törölje le egy tiszta, száraz törlőruhával.

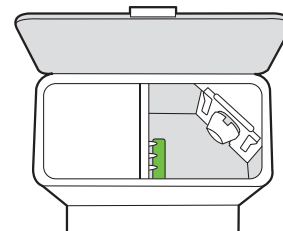

Hibaelhárítás

Hiba esetén a szennyeződésgyűjtő a tartály elején lévő LED-es visszajelzővel, illetve az iRobot Home alkalmazáson keresztül jelez.

HU

LED-kijelző	Gyakori hiba	Javítás
Teljesen piros	A porzsák megtelt vagy hiányzik	<ol style="list-style-type: none">Cserélje ki a porzsákat, ha megtelt vagy hiányzik.Győződjön meg róla, hogy a zsák megfelelően van-e behelyezve.Ha a probléma továbbra is fennáll, távolítson el minden felgyűlt szennyeződést a robot alján lévő portról és a szennyeződésgyűjtőről.
Villogó piros	A dokkoló üritési útja szivárog vagy eltömődött	<ol style="list-style-type: none">Győződjön meg róla, hogy a tartály fedele le van-e nyomva és szorosan van-e lezárva. Tartsa lenyomva 2–5 másodpercig a robot Tisztítás gombját a portartály manuális üritéséhez.Távolítson el minden felgyűlt szennyeződést a robot alján lévő portról és a szennyeződésgyűjtőről.Húzza ki a szennyeződésgyűjtőt a fali aljzatból. Tegye az oldalára, és vizsgálja meg, hogy maradt-e kosz a szennyeződés-eltávolító csőben. Szükség esetén távolítsa el a csövet a szennyeződés eltávolításához.

A terméket hővédelemmel látták el, amellyel megelőzhető az eszköz túlmelegedés okozta károsodása. A hővédelem bekapcsolásakor a motor leáll. Ebben az esetben húzza ki az egységet, hagyja 30 percig lehűlni, távolítsa el az esetleges akadályokat az üritési csatlakozásról és a csőből, majd csatlakoztassa vissza az egységet.

4 További információért látogasson el a www.irobot.hu oldalra.

Az iRobot ügyfélszolgálat

Magyarország

Ha kérdezni szeretne a Roomba® robotporszívóval kapcsolatban, vagy megosztaná róla a véleményét, a márkakereskedő megkeresése előtt forduljon az iRobot hivatalos Forgalmazójához vagy az Ügyfélszolgálatához.

Ehhez először keresse fel a www.irobot.hu weboldalt, ahol tippeket, gyakori kérdéseket és a kiegészítőkkel kapcsolatos információkat olvashat. Ez a tájékoztatás az iRobot HOME alkalmazásban is megtalálható. Ha további segítségre van szüksége, hívja fel az Ügyfélszolgálatot a **36-30/6868786** telefonszámon.

Az iRobot Magyarország ügyfélszolgálatának nyitvatartása

- Hétfő-csütörtök 10-17 óráig, Pénteken 10-16 óra között.
- Hétfőig zárva

Máshol

Látogasson el a www.irobot.hu weboldalra, ahol:

- Az adott országra vonatkozó további információt találhat az iRobot termékeivel kapcsolatban
- Tanácsokat és tippeket kaphat a Roomba® robotporszívó teljesítményének növeléséhez
- Válaszokat kaphat kérdéseire
- Kapcsolatba léphet a helyi ügyfélszolgálattal

Szabályozási információk



Az Európai Unió megfelelőségi nyilatkozattal kapcsolatos információért keresse fel a www.irobot.com/compliance weboldalt



A UKCA megfelelőségi nyilatkozattal kapcsolatos információért keresse fel a www.irobot.com/compliance weboldalt

Az 1907/2006 EU rendelet alapján, a különös aggodalomra okot adó anyagokat (SVHC) felsoroló kémiai információs jelentés itt található: www.irobot.com/compliance.



A terméken feltüntetett szimbólum azt jelzi, hogy a készüléket nem szabad vegyes háztartási hulladékként ártalmatlanítani. Végfelhasználóként az Ön felelőssége, hogy az elhasznált készítményt környezetbarát módon ártalmatlanítsa az alábbiak szerint:

(1) juttassa vissza a forgalmazónak/kereskedőnek, akitől megvásárolta a terméket; vagy

(2) ártalmatlanítsa egy kijelölt gyűjtőponton.

A termék megfelelő megsemmisítése értékes erőforrások megtakarításában segít, valamint abban, hogy megakadályozza az emberi egészségre és a környezetre gyakorolt esetleges negatív hatásokat, amelyek a nem megfelelő hulladékkezelésből eredhetnek. További információért forduljon a helyi hatósághoz vagy a legközelebbi kijelölt gyűjtőponthoz. Szankciók alkalmazhatók a hulladék helytelen elhelyezése miatt, a nemzeti jogszabályoknak megfelelően. További információ a következő helyen található: http://ec.europa.eu/environment/waste/weee/index_en.html



Hely	Szervezet	URL
Ausztria	UFH	http://www.elektro-ade.at/elektrogeraete-sammeln/liste-der-sammelstoesterreich/
Belgium	Recupel	https://www.recupel.be/en/where-to-go/?searchcollectionPoints=&categories=1%2C2%2C3%2C4#
Németország	Zentek	https://www.ear-system.de/ear-verzeichnis/sammel-und-ruecknahmestack
Dánia	Elretul	https://www.dpa-system.dk/DPAApplications/DPADB.aspx?wf=CollectionPointSearch.as
Spanyolország	Ecotic	https://punto-limpio.info/
Franciaország	Eco-systemes	https://www.eco-systemes.fr/france
Írország	WEEE Ireland	http://www.weeeireland.ie/household-recycling/where-can-i-recycle/
Hollandia	Wecycle	https://www.watismijnapparaatwaard.nl/
Svédország	El-Kretsen	https://www.sopor.nu/sortera-atervinn/
Egyesült Királyság	Repic	http://www.responsible-recycling.co.uk/contact-us/find-your-local-recy

Gyártó címe: iRobot Corporation, 8 Crosby Drive, Bedford MA 01730, USA



iRobot®

©2021 iRobot Corporation, 8 Crosby Drive, Bedford, MA 01730 USA. Minden jog fenntartva.
Az iRobot és a Roomba az iRobot Corporation bejegyzett védjegyei.
A CleanBase az iRobot Corporation védjegye. A Wi-Fi és a Wi-Fi logó a Wi-Fi Alliance regisztrált védjegye.

6 További információért látogasson el a www.irobot.hu oldalra.

WC-szám: 4772685 vA



Szabályozási információk

JÓTÁLLÁSI JEGY

Gyártó:	iRobot® Corporation, 8 Crosby Drive, Bedford, MA 01730, USA
Forgalmazó:	Certus Mercatus Kft., 2045 Törökbálint, Tó Park u. 3.
Garanciális szerviz:	1149 Budapest, Egressy út 96-98 Nyitva tartás: H-P: 10-18 Tel.: +36-30-214-24-26 e-mail: szerviz@robotdoki.hu Robotdoki telefonos diagnosztika: +36-306-86-87-86

Termékre vonatkozó adatok (eladó tölti ki)

Termék neve:	
Termék típusa:	
Termék gyártási száma:	
Megrendelés dátuma:	
Átadás napja:	
Eladó pecsétje:	

Bejegyzések a garanciális javításokról, cseréről
(szerviz tölti ki)

Igénybejelentés időpontja:	
Kijavításra történő átvétel időpontja:	
Átvevő aláírása:	

A hiba oka:	
Kijavítás módja:	
Visszaadás időpontja:	
Javítási lap száma:	
Átadó aláírása:	
Fogyasztó aláírása:	

A termék cseréjének ténye és oka:	
A kicserélés időpontja:	
Javítási lap száma:	
Átadó aláírása:	
Fogyasztó aláírása:	

1. A fogyasztó az átadás napját követően, a rendeltetésszerű használat ellenére jelentkező hiba esetén jogosult jótállásra. A termékre a forgalmazó által vállalt jótállási idő: 24 hónap. E határidő elmulasztása jogvesztéssel jár.
2. A jótállás nem vonatkozik a kopóalkatrészekre (pl. kefék, pamacsok, szűrők, töltőanyagok, cserélhető gumialkatrészek). Az akkumulátorra vonatkozó jótállási idő: 12 hónap.
3. A hiba kijavítására vonatkozó igényét a fogyasztó köteles a felismerést követően haladéktalanul bejelenteni.
4. A jótállási jogot a fogyasztó közvetlenül a fent megjelölt szerviz felé köteles érvényesíteni, és a hiba okáról, illetve a tapasztalt jelenségről a szervizt tájékoztatni.
5. A jótállási jog csak a kitöltött, lepecsételt jótállási jegy valamint a számla bemutatásával érvényesíthető.
6. A jótállás alapján a forgalmazó nem köteles a termék kicserélésére kivéve, ha a termék a szerviz véleménye alapján nem, vagy csak 30 napot meghaladóan, vagy csak jelentős funkcióvesztéssel lenne javítható.
7. A jótállás és a térítésmentes javítások a bizonyíthatóan anyaghibából, hibás szerkezetből vagy gyártási hibából eredő hibákra vonatkoznak.
8. A jótállás és a térítésmentes javítások nem vonatkoznak az olyan hibákra, amelyek a szállításból, a használati utasításban feltüntetett be nem tartásából, helytelen karbantartásból, mechanikus sérülésből, a termék nem szakszerű kezeléséből, behatásból, vagy az elektromos hálózaton keletkezett hibából erednek, vagy ha a hibát a nem megfelelő bekötés okozta.
9. A gyártó, illetve a forgalmazó tájékoztatja a fogyasztókat, hogy fogyasztói jogvita esetén a fogyasztó a megyei (fővárosi) kereskedelmi és iparkamarák mellett működő békéltető testület eljárását is kezdeményezheti.
10. A jótállás a fogyasztó jogszabályból eredő jogait nem érinti.

Garanciális szerviz: e-mail: szerviz@robotdoki.hu

tel:+36-30-214-24-26

Reklamáció esetén kérjük egyenesen a garanciális szervizközponthoz forduljon!



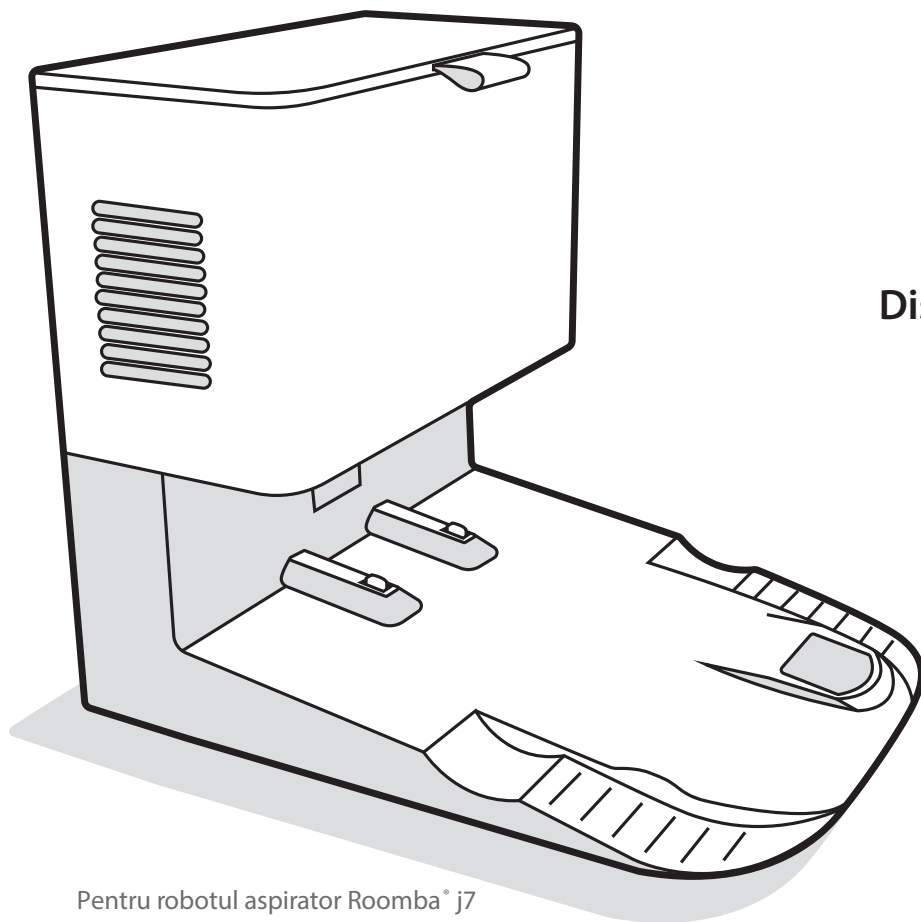

Pentru robotul aspirator Roomba® j7

iRobot®

Roomba®

Dispozitiv de eliminare automată
a murdăriei Clean Base™

Ghidul utilizatorului



Informații privind siguranța

Instrucțiuni importante de siguranță

Ghidul utilizatorului include informații pentru modelele reglementate: ADG-N2

PĂSTRAȚI ACESTE INSTRUCȚIUNI

⚠️ AVERTISMENT: Atunci când utilizați un dispozitiv electric, trebuie respectate întotdeauna măsurile de precauție de bază, inclusiv următoarele:

ÎNAINTE DE A UTILIZA ACEST DISPOZITIV, CITIȚI TOATE INSTRUCȚIUNILE APLICABILE. NUMAI PENTRU UZ CASNIC.

⚠️ AVERTISMENT: Pentru a reduce riscul de rănire sau daună, citiți și respectați măsurile de siguranță atunci când instalați, utilizați și întrețineți robotul dvs.

Acest dispozitiv poate fi utilizat de către copiii cu vârsta de peste 8 ani și de persoanele cu capacități fizice, senzoriale sau mintale limitate sau cu lipsă de experiență și cunoștințe în cazul în care acestea sunt supravegheate sau instruite cu privire la utilizarea dispozitivului într-un mod sigur și înțeleg pericolele implicate. Copiii nu trebuie să se joace cu dispozitivul. Curățarea și întreținerea dispozitivului nu trebuie realizate de către copii fără ca aceștia să fie supravegheați.

⚠️ Acesta este simbolul alertei de siguranță. Este folosit pentru a vă avertiza cu privire la posibilele pericole de leziuni fizice. Respectați toate mesajele de siguranță care însoțesc acest simbol pentru a evita o posibilă rănire sau decesul.

⚠️ Risc de electrocutare

 Echipament clasa a II-a

 Putere nominală de ieșire, c.c.

 Citiți manualul de utilizare

 Simbolul general al reciclării

⚠️ Risc de incendiu

 Doar pentru spații interioare

 Putere nominală de intrare, c.c.

 Nu lăsați la îndemâna copiilor

 Unitate separată de alimentare cu energie electrică

⚠️ Atenție

 Putere nominală de intrare, c.a.

AVERTISMENT: Indică o situație periculoasă care, dacă nu este evitată, poate avea ca rezultat răniiri grave sau decesul.

ATENȚIE: Indică o situație periculoasă care, dacă nu este evitată, poate avea ca rezultat răniiri minore sau moderate.

NOTIFICARE: Indică o situație periculoasă care, dacă nu este evitată, poate avea ca rezultat prejudicii materiale.

INFORMAȚII GENERALE



AVERTISMENT



- Acest produs este prevăzut cu un cablu de alimentare aprobat în regiune și este proiectat să fie conectat doar la o priză standard de uz casnic alternativ. Nu utilizați alt cablu de alimentare cu energie electrică. Pentru înlocuirea cablurilor, vă rugăm să contactați Departamentul de relații cu clienții pentru a asigura selectarea corectă a cablului de alimentare cu energie electrică specific țării dvs.
- Nu dezasamblați și nu deschideți dispozitivul de eliminare a murdăriei decât dacă vi se indică acest lucru. Nu există piese în interior care să poată fi întreținute de utilizator. Pentru operațiuni de service, adresați-vă personalului calificat.
- Risc de electrocutare, utilizați numai în spații închise și uscate.
- Nu manevrați acest produs cu mâinile ude.
- Acest produs nu este o jucărie. Copiii mici și animalele de companie trebuie supravegheate atunci când produsul este în funcțiune.
- Nu vă așezați și nu stați în picioare pe produs.
- Depozitați și utilizați acest produs doar în medii la temperatura camerei.

DISPOZITIVUL DE ELIMINARE AUTOMATĂ A MURDĂRIEI



AVERTISMENT



- Nu utilizați dacă ștecărul sau cablul este deteriorat. Dacă dispozitivul nu funcționează așa cum ar trebui, a fost scăpat, deteriorat, lăsat în aer liber sau scăpat în apă, returnați-l într-un centru de service.

- Deconectați întotdeauna robotul de la dispozitivul de eliminare a murdăriei înainte de curățarea sau întreținerea acestuia.
- Nu utilizați dispozitivul de eliminare a murdăriei ca treaptă.
- Nu plasați obiecte în deschideri. Nu utilizați dispozitivul dacă deschiderile acestuia sunt blocate; curățați-l de praf, scame, fire de păr și orice alte particule care pot reduce debitul aerului.
- Pentru a întreține în mod adecvat dispozitivul de eliminare a murdăriei, nu plasați obiecte străine în interior și asigurați-vă că nu prezintă reziduuri.
- Pentru a evita pericolele cauzate de resetarea accidentală a întrerupătorului termic, acest dispozitiv nu trebuie să fie alimentat printr-un dispozitiv de comutare extern, cum ar fi un temporizator, sau conectat la un circuit care este pornit și oprit în mod regulat de compania de utilități.
- Nu permiteți vărsarea sau pătrunderea lichidelor pe/în dispozitivul de eliminare a murdăriei.
- Nu turnați lichide în dispozitiv și nu îl scufundați în apă.
- Nu utilizați în aer liber sau pe suprafețe ude.
- Nu permiteți utilizarea acestui dispozitiv ca jucărie. Este necesară acordarea unei atenții sporite atunci când este utilizat de către copii sau în apropierea acestora.
- A se utiliza doar conform acestui manual.
- Pentru a reduce riscul de electrocutare, deconectați dispozitivul de eliminare a murdăriei de la priză înainte de a-l curăța.
- Păstrați dispozitivul de eliminare a murdăriei și cablul de alimentare departe de suprafețe fierbinți.

NOTIFICARE

- Produsul nu poate fi utilizat cu niciun tip de convertor de energie. Utilizarea convertoarelor de energie anulează imediat garanția.
- Dacă locuiți într-o zonă predispusă la furtuni cu descărcări electrice, se recomandă utilizarea unei protecții suplimentare la supratensiuni. Dispozitivul de eliminare a murdăriei poate fi protejat cu un dispozitiv de protecție la supratensiuni în cazul furtunilor puternice cu descărcări electrice.
- Nu utilizați fără săculețul pentru praf și/sau filtru.

Despre dispozitivul de eliminare automată a murdăriei Clean Base™

Vedere din față

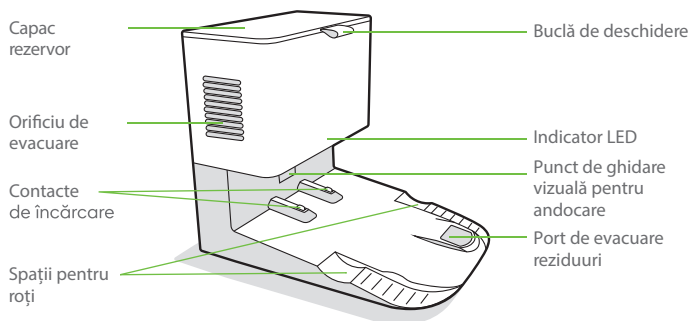

Vedere din spate

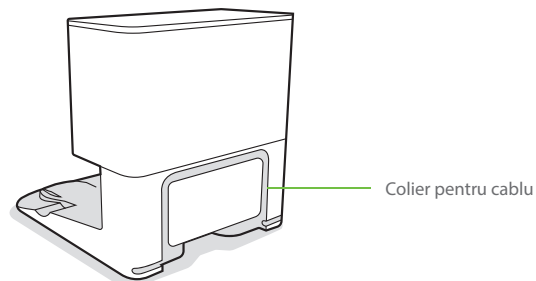

RO

Vedere de sus

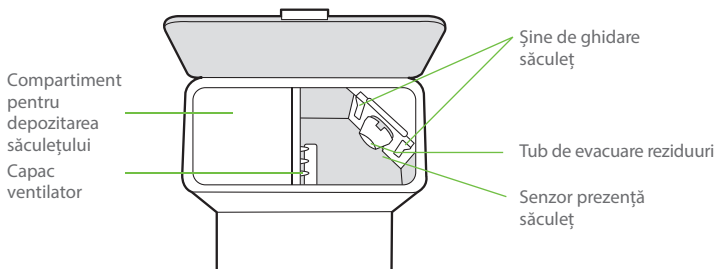

Vedere de jos

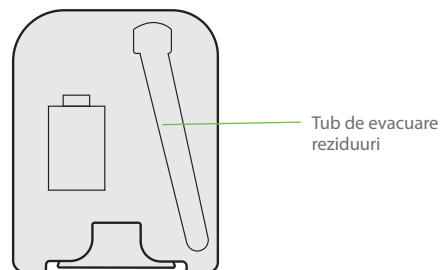

Utilizarea dispozitivului de eliminare automată a murdăriei

Poziționarea dispozitivului de eliminare automată a murdăriei Clean Base™

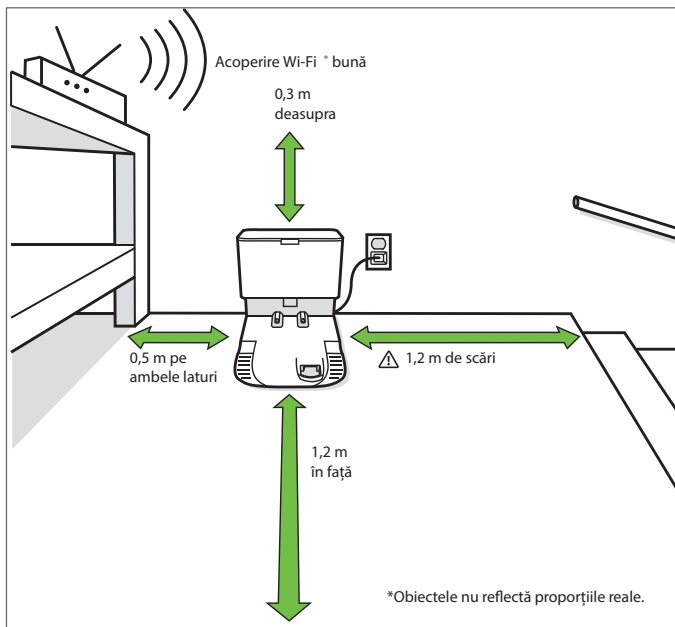

Notă: Nu poziționați dispozitivul de eliminare automată a murdăriei Clean Base în lumina directă a soarelui. Eliberați zona din jurul suportului de andocare pentru a optimiza procesul de andocare.

AVERTISMENT: Pentru a preveni riscul căderii robotului pe scări, asigurați-vă că stația de încărcare este amplasată la o distanță de cel puțin 1,2 metri de scări.

2 Pentru mai multe informații, accesați www.irobot.ro

Despre dispozitivul de eliminare automată a murdăriei

În timpul curățării, robotul va reveni automat la dispozitivul de eliminare a murdăriei pentru a goli coșul colector și pentru a se reîncărca, dacă este cazul.

Indicatorul LED al dispozitivului de eliminare a murdăriei va lumina roșu continuu atunci când este necesar un săculeț nou. În cazul detectării unui blocaj, dispozitivul de eliminare a murdăriei va încerca în mod automat să elimine blocajul.

Notă: Dacă plasați manual robotul pe dispozitivul de eliminare a murdăriei, acesta nu se va goli automat. În acest caz, utilizați aplicația iRobot Home sau țineți apăsat butonul timp de 2-5 secunde.

Îngrijire și mentenanță

Instrucțiuni de îngrijire și mentenanță

Respectați următoarele proceduri de îngrijire pentru ca dispozitivul de eliminare a murdăriei să funcționeze la capacitate maximă:

Componentă suport de andocare	Frecvența de întreținere	Frecvența de înlocuire
Săculețe	-	Săculețele trebuie înlocuite atunci când acest lucru este semnalizat de indicatorul LED/aplicație.
Contacte de încărcare Punct de ghidare vizuală pentru andocare	O dată pe lună	-
Capacul ventilatorului din interiorul rezervorului	O dată pe lună (îndepărtați reziduurile de pe capacul ventilatorului)	-

Notă: iRobot produce diferite piese și componente de schimb. Dacă considerați că aveți nevoie de o piesă de schimb, contactați Departamentul de relații cu clienții iRobot pentru mai multe informații.

Înlocuirea săculețului

- 1 Ridicați capacul rezervorului pentru a-l deschide.

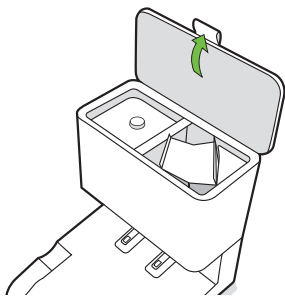

- 2 Trageți cartela din plastic pentru a scoate săculețul din rezervor.

 **Notă:** Aceasta va etanșa săculețul astfel încât praful și reziduurile să nu iasă.

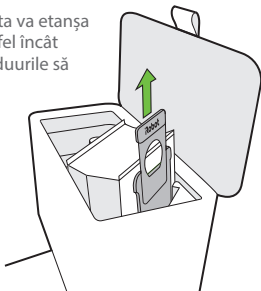

- 3 Aruncați săculețul folosit.

- 4 Montați un nou săculeț, glisând cartela din plastic în șinele de ghidare.

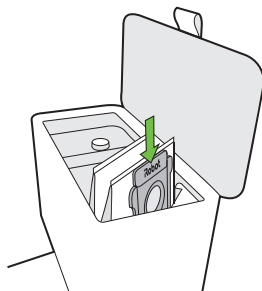

- 5 Apăsați pe capac, asigurându-vă că este complet închis.

 **Notă:** Pentru a obține rezultate optime în timpul utilizării robotului și dispozitivului de eliminare automată a murdăriei, curățați și/sau înlocuiți filtrul robotului după cum este necesar.

Curățarea punctului de ghidare vizuală pentru andocare și a contactelor de încărcare

Verificați punctul de ghidare vizuală pentru andocare și contactele de încărcare pentru a vă asigura că nu prezintă reziduuri. Ștergeți cu o lavetă curată și uscată.

 **Notă:** Nu pulverizați soluții de curățare direct pe senzori sau în orificiile în care se află senzori.

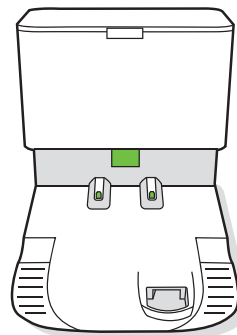

RO

Îndepărtarea reziduurilor din capacul ventilatorului

Verificați dacă pe capacul ventilatorului s-au acumulat scame sau reziduuri și ștergeți-l cu o lavetă curată și uscată pentru a le îndepărta.

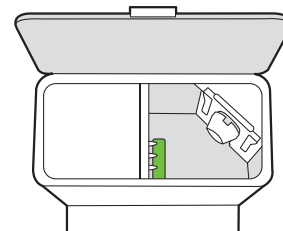

Depanare

Dispozitivul de eliminare a murdăriei vă va indica dacă ceva nu este în regulă prin intermediul unui indicator LED de pe partea frontală a rezervorului și prin aplicația iRobot Home.

RO

Indicator LED	Eroare comună	Mod de remediere
Roșu continuu	Săculeț plin sau lipsă	<ol style="list-style-type: none">Înlocuiți săculețul dacă este plin sau lipsește.Asigurați-vă că săculețul este introdus corespunzător.Dacă problema persistă, îndepărtați reziduurile din portul din partea inferioară a robotului și a dispozitivului de eliminare a murdăriei.
Roșu intermitent	Există o scurgere sau un blocaj pe calea de evacuare a suportului de andocare	<ol style="list-style-type: none">Verificați dacă capacul rezervorului este închis bine. Țineți apăsat butonul de curățare de pe robot timp de 2-5 secunde pentru a goli manual coșul colector.Eliminați reziduurile din portul din partea inferioară a robotului și a dispozitivului de eliminare a murdăriei.Deconectați dispozitivul de eliminare a murdăriei de la priză de perete. Așezați-l pe o parte și verificați dacă există reziduuri pe tubul de evacuare a reziduurilor. Dacă este necesar, scoateți tubul pentru a îndepărta reziduurile.

Acest produs este dotat cu un sistem de protecție termică creat pentru a oferi protecție împotriva avariilor cauzate de supraîncălzire. Atunci când sistemul de protecție funcționează, motorul se oprește. În acest caz, deconectați unitatea de la priză, lăsați-o să se răcească timp de 30 de minute, îndepărtați toate obstacolele din portul de evacuare și tubul de evacuare, apoi reconectați unitatea la priză.

4 Pentru mai multe informații, accesați www.irobot.ro

Departamentul de relații cu clienții iRobot

Dacă aveți întrebări sau comentarii cu privire la aspiratorul robot, vă rugăm să ne contactați

Puteți începe cu vizitarea site-ului www.irobot.ro pentru sfaturi și asistență, întrebări frecvente și informații despre accesorii. Aceste informații pot fi găsite și în aplicația iRobot Home. Dacă aveți nevoie de asistență suplimentară, contactați Departamentul de relații cu clienții la numărul **+40 738 125 131**

Programul Departamentului de relații cu clienții

- De luni până vineri, în intervalul 09.00 - 17.30

Vizitați www.irobot.ro pentru a:

- afla mai multe informații despre iRobot
- obține sugestii și sfaturi pentru îmbunătățirea performanței robotului aspirator Roomba
- obține răspunsuri la întrebări
- contacta centrul local de relații cu clienții

Informații de reglementare



Pentru informații privind Declarația de conformitate UE, accesați www.irobot.com/compliance



Pentru informații privind Declarația de conformitate UKCA, accesați www.irobot.com/compliance

Raportul privind informațiile chimice care enumeră substanțele SVHC (substanțe care prezintă motive de îngrijorare deosebită), în conformitate cu Regulamentul UE 1907/2006, poate fi găsit aici: www.irobot.com/compliance.



Acest simbol de pe produs indică faptul că dispozitivul nu trebuie eliminat împreună cu deșeurile menajere nesortate. În calitate de utilizator final, aveți responsabilitatea de a elimina în mod ecologic dispozitivul la sfârșitul duratei de viață, după cum urmează:

- (1) returnându-l distribuitorului/dealerului de la care ați achiziționat produsul; sau
- (2) ducându-l la un punct de colectare desemnat.

Eliminarea corectă a acestui produs va contribui la economisirea unor resurse valoroase și la prevenirea oricăror posibile efecte negative asupra sănătății umane și a mediului, care ar putea apărea în cazul gestionării necorespunzătoare a deșeurilor. Contactați autoritatea locală pentru detalii suplimentare sau cel mai apropiat punct de colectare desemnat. Pentru eliminarea incorectă a acestor deșeurii se pot aplica amenzi conform legislației naționale. Mai multe informații se pot găsi la următoarea adresă: http://ec.europa.eu/environment/waste/weee/index_en.html





iRobot[®]

©2021 iRobot Corporation, 8 Crosby Drive, Bedford, MA 01730, USA. Toate drepturile sunt rezervate.
iRobot și Roomba sunt mărci înregistrate ale iRobot Corporation.
CleanBase este o marcă comercială înregistrată a iRobot Corporation. Wi-Fi și sigla Wi-Fi sunt mărci înregistrate ale Wi-Fi Alliance.

6 Pentru mai multe informații, accesați www.irobot.ro

WC#: 4772688 vA



Informații de reglementare

CERTIFICAT DE GARANȚIE

Producatorul	iRobot®
Importator autorizat	 Certus Mercatus RO, SRL Cezar Bolliac nr. 8 030911 Bucharest Romania www.irobot.ro tel.: +40316301547 e-mail: info@cm-group.ro
Service autorizat	S.C. Cordon Electronics S.R.L. Str. Dumitru Brumaescu, Nr. 9A, Sector 4 Telefon: 0372324762, 0213009905, 0721909190, 0740209932, 0730616100, 0743893650 Email: office@cordongroup.ro Website: www.cordongroup.ro

Completează comerciantul

Semnatura si stampila cumparatorului	
Denumirea produsului	
Seria	
Data vânzării	
Ștampila comerciantului	

1	Data receptiei		Numele si stampila unitatii service
	Data predarii		
	Descrierea defectului		
	Descrierea reparatiei		
	Nr. Intrarii		

2	Data receptiei		Numele si stampila unitatii service
	Data predarii		
	Descrierea defectului		
	Descrierea reparatiei		
	Nr. Intrarii		

3	Data receptiei		Numele si stampila unitatii service
	Data predarii		
	Descrierea defectului		
	Descrierea reparatiei		
	Nr. Intrarii		

1. Produsul beneficiază de 24 de luni de garanție începând cu data vânzării către consumator, reparațiile se efectuează gratis. Pentru companii, durata garanției este de 12 luni.
2. Garanția și reparația gratis se referă la defecțiunile rezultate în mod atestabil datorită materialului defect, construcției eronate sau variantei incorecte.
3. Garanția și reparația gratis nu se referă la defecțiunile cauzate în cursul transportului, datorită nerespectării instrucțiunilor de deservire specificate în manual, întreținerii neadecvate, deteriorării mecanice, intervenției în instalație sau la defecțiunile cauzate de instalația electrică care nu este în conformitate cu CSN, precum și la defecțiunile cauzate de o conectare incorectă.
4. Garanția nu se referă la materialele consumabile. Prin material consumabil se înțelege: periile, periuțele, filtrele, dozele și părțile de cauciuc amovibile. Aceste materiale consumabile se află în vânzare pe piața liberă. Materialul consumabil, în mod excepțional, beneficiază de garanție, doar în cazul defecțiunilor apărute în mod atestabil datorită materialului defect.
5. Drepturile consumatorului sunt conforme cu prevederile L 449/2003 și OG 21/1992 cu completările și modificările ulterioare, republicată, precum și cu modificările introduse de OUG 174/2008, privind vânzarea produselor și garanțiile asociate acestora, în vigoare la data comercializării produsului, pe întreaga perioadă cât acestea sunt în vigoare. Drepturile consumatorului nu sunt afectate de garanția oferită.
6. Cumparatorului i-a fost probată funcționarea corespunzătoare a produsului și i s-a explicat modul de utilizare. Cumparatorul a verificat inventarul de livrare al produsului inclusiv existența manualului de utilizare în limba română. Cumparatorul a luat la cunoștință integritatea suruburilor și sigiliilor produsului.
7. La solicitarea reparației produsului în perioada de garanție, cumparatorul este obligat să prezinte Certificatul de garanție a vând toate rubricile completate, însoțit de bonul de casa sau factura de achiziție.
8. Durata medie de utilizare a produselor este de 2 ani de la data achiziționării.
9. **Perioada de timp stabilită nu poate depăși 15 zile calendaristice de la data la care cumpărătorul, după caz, a adus la cunoștința vânzătorului lipsa de conformitate a produsului sau a predat produsul vânzătorului ori persoanei desemnate de acesta pe baza unui document de predare-preluare.**

NU FAC OBIECTUL GARANTIEI:

1. Accesoriile, consumabilele, subansamblele casabile (periile, periutele, filtrele, dozele, manere, capace, butoane), etc.
2. Nerespectarea parametrilor de alimentare pentru care a fost conceput produsul.
3. Repararea, modificarea, desigilarea sau încercarea de reparare a produsului de către persoane/firme neautorizate de firma IRobot
4. Utilizarea produsului în alte scopuri decât cele pentru care a fost conceput, menționate explicit în manualul de instrucțiuni.

Produsul a fost conceput și fabricat pentru a fi utilizat exclusiv în scopuri casnice.

Acumulatorii beneficiază de un termen de garanție de 6 luni.

Vă rugăm să curățați aparatul înainte de a-l prezenta la service.



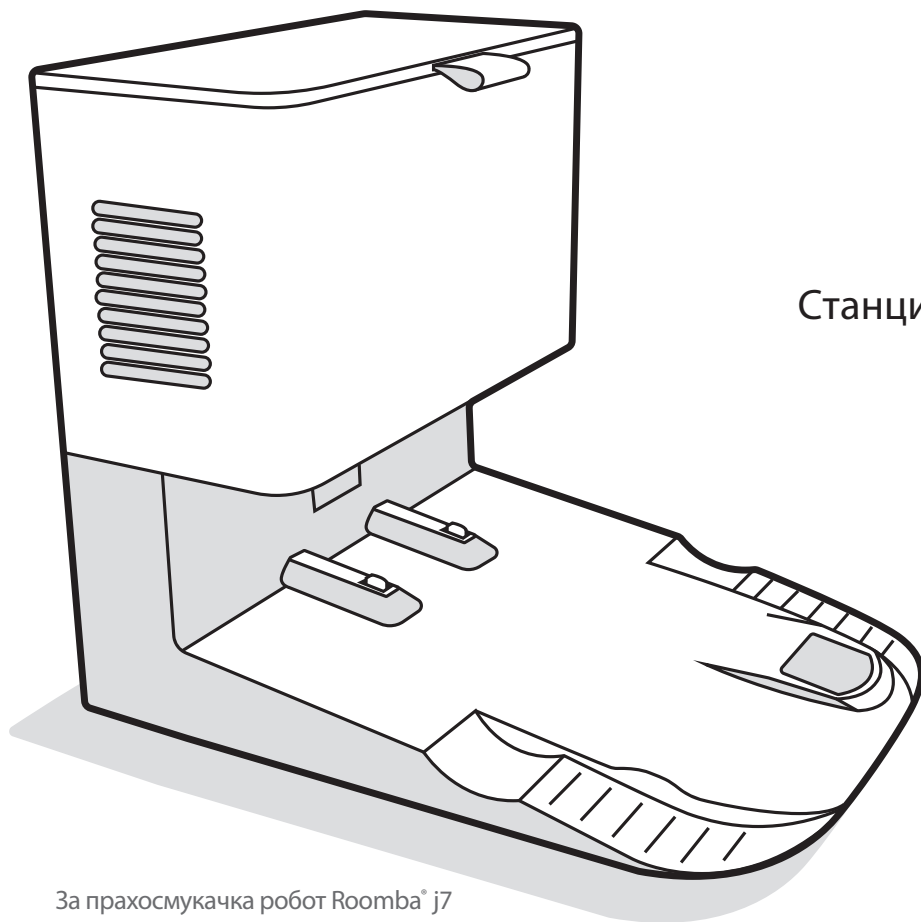

За прахосмукачка робот Roomba® j7

iRobot®

Roomba®

Станция за автоматично изхвърляне
на отпадъци Clean Base™

Инструкция за
експлоатация



Информация за безопасността

Важни инструкции за безопасност

Тази инструкция за експлоатация включва информация за следните регулаторни модели: **ADG-N2**

ЗАПАЗЕТЕ ТЕЗИ ИНСТРУКЦИИ

⚠ ПРЕДУПРЕЖДЕНИЕ: При използване на електрически уред винаги трябва да се спазват основни предпазни мерки, включително следните:

ПРЕДИ ДА ИЗПОЛЗВАТЕ ТОЗИ УРЕД, ПРОЧЕТЕТЕ ВСИЧКИ ПРИЛОЖИМИ ИНСТРУКЦИИ. САМО ЗА ДОМАШНА УПОТРЕБА.

⚠ ПРЕДУПРЕЖДЕНИЕ: За да намалите опасността от нараняване или повреда, прочетете и спазвайте предпазните мерки за безопасност при настройването, използването и поддържането на работа.

Този уред може да се използва от деца на възраст на и над **8** години и лица с намалени физически, сетивни или умствени способности или липса на опит и познания, ако се наблюдават или са инструктирани как да използват уреда по безопасен начин и разбират свързаните с това опасности. Децата не трябва да си играят с уреда. Почистването и обслужването от потребителите не трябва да се извършват от деца без наблюдение.

⚠ Това е символът за предупреждение за безопасност. Той се използва, за да предупреждава за потенциални опасности от физическо нараняване. Спазвайте всички съобщения за безопасност след този символ, за да избегнете възможно нараняване или смърт.

⚠ Опасност от токов удар

 Оборудване от клас II

 Номинална изходна мощност, DC

 Прочетете ръководството за експлоатация

 Общ символ за рециклиране

⚠ Опасност от пожар

 За употреба само на закрито

 Номинална входяща мощност, DC

 Да се съхранява извън обсега на деца

 Отделно запазващо устройство

⚠ Внимание

 Номинална входяща мощност, AC

ПРЕДУПРЕЖДЕНИЕ: Показва опасна ситуация, която, ако не се избегне, може да доведе до сериозно нараняване или смърт.

ВНИМАНИЕ: Показва опасна ситуация, която, ако не се избегне, може да доведе до леки или средни наранявания.

БЕЛЕЖКА: Показва опасна ситуация, която, ако не се избегне, може да доведе до имуществени щети.

ОБЩИ



ПРЕДУПРЕЖДЕНИЕ



- Този продукт се доставя със захранващ кабел, който отговаря на регионалните разпоредби, и е предназначен за включване само в стандартен домашински контакт за променлив ток. Не използвайте друг захранващ кабел. За резервни кабели, моля, обърнете се към отдела за обслужване на клиенти, за да сте сигурни, че ще бъде избран правилният захранващ кабел за конкретната държава.
- Не разглобявайте и не отваряйте станцията за изхвърляне на отпадъци, освен ако не сте получили инструкции за това. В нея няма части, които могат да се обслужват от потребителите. За техническо обслужване се обръщайте към квалифициран сервизен персонал.
- Опасност от токов удар – да се използва само на закрито в сухи помещения.
- Не хващайте продукта с мокри ръце.
- Този продукт не е играчка. Малките деца и домашните животни трябва да се наблюдават, когато уредът работи.
- Не сядайте и не стъпвайте върху продукта.
- Съхранявайте и използвайте продукта само при стайна температура.

СТАНЦИЯ ЗА АВТОМАТИЧНО ИЗХВЪРЛЯНЕ НА ОТПАДЪЦИ



ПРЕДУПРЕЖДЕНИЕ



- Не го използвайте, ако кабелът или щепселът е повреден. Ако уредът не работи както трябва, ако е бил изпуснат, повреден, оставен на открито или потопен във вода, трябва да го изпратите в сервизен център.

- Преди почистване или техническо обслужване винаги изключвайте робота от станцията за изхвърляне на отпадъци.
- Не използвайте станцията за изхвърляне на отпадъци като стъпало.
- Не поставяйте предмети в отворите. Не го използвайте, ако някой от отворите е блокиран; не допускайте по него да има прах, власинки, косми и всичко друго, което може да намали въздушния поток.
- За правилното поддържане на станцията за изхвърляне на отпадъците не поставяйте чужди предмети във вътрешността и проверявайте в нея да няма остатъци.
- За да избегнете опасна ситуация поради неволно нулиране на топлинния прекъсвач, уредът не трябва да се захранва чрез външен превключвател, като например таймер, или да се свързва към електрическа верига, която редовно се включва и изключва от мрежата.
- Не позволявайте по или в станцията за изхвърляне на отпадъци да попадат течности.
- Не изливайте течности в устройството и не го потапяйте във вода.
- Не го използвайте на открито или върху мокри повърхности.
- Не позволявайте да се използва като играчка. Необходимо е особено внимание, когато се използва от деца или в близост до деца.
- Използвайте само както е описано в това ръководство.
- За да намалите риска от токов удар, изваждайте щепсела на станцията за автоматично изхвърляне на отпадъците преди почистването.
- Дръжте станцията за изхвърляне на отпадъци и захранващия кабел далеч от горещи повърхности.

БЕЛЕЖКА

- Продуктът не може да се използва с какъвто и да е преобразувател за захранване. Използването на преобразуватели за захранване незабавно отменя гаранцията.
- Ако живеете в регион с чести гръмотевични бури, препоръчително е да използвате допълнителен стабилизатор на напрежението. Възможно е станцията за изхвърляне на отпадъци да е защитена със стабилизатор на напрежението в случай на тежки гръмотевични бури.
- Не използвайте без поставена торбичка за прах и/или филтри.

Относно Вашата станция за автоматично изхвърляне на отпадъците Clean Base™

Изглед отпред

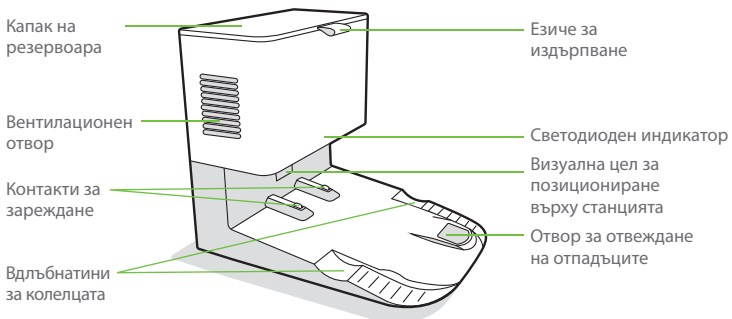

Изглед отзад

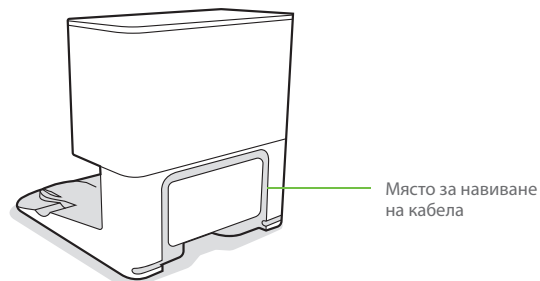

Изглед отгоре

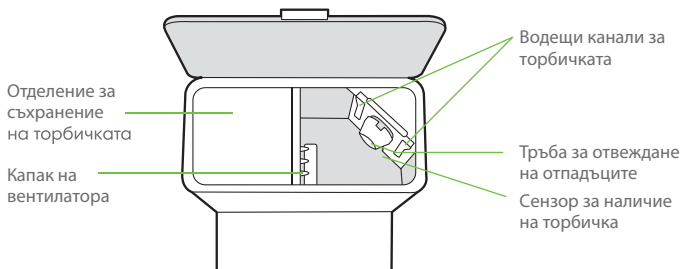

Изглед отдолу

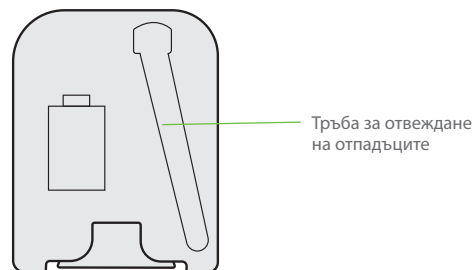

Използване на станцията за автоматично изхвърляне на отпадъци

Позициониране на станцията за автоматично изхвърляне на отпадъци Clean Base™

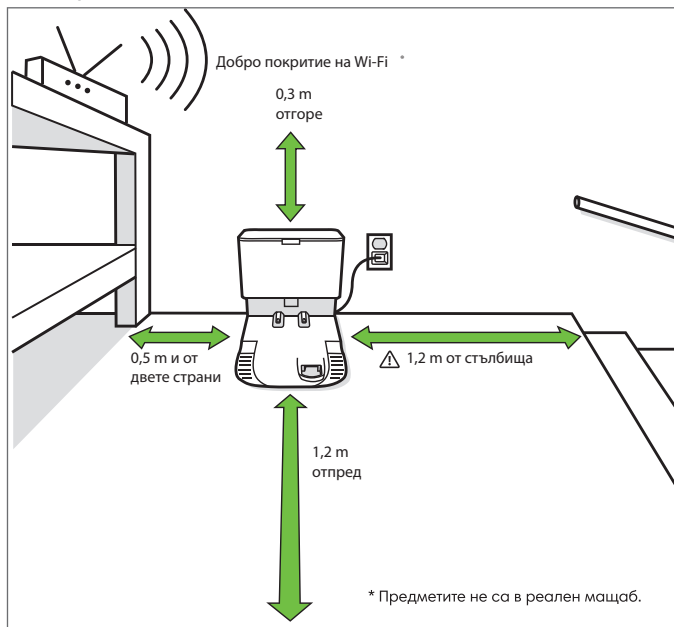

Забележка: Не излагайте станцията за автоматично изхвърляне на отпадъци Clean Base на пряка слънчева светлина. Уверете се, че зоната около станцията е разчистена, за да се подобри позиционирането върху станцията.

ПРЕДУПРЕЖДЕНИЕ: За да предотвратите опасността от падане на робота по стълби, уверете се, че зарядната станция е поставена най-малко на 1,2 метра от стълбището.

2 За допълнителна информация посетете www.irobot.bg

Относно Вашата станция за автоматично изхвърляне на отпадъци

По време на почистване роботът се връща автоматично в станцията за изхвърляне на отпадъци, за да изпразни контейнера си и да се зареди, когато е необходимо.

Светодиодният индикатор на станцията за изхвърляне на отпадъци започва да свети постоянно в червено, когато е необходима нова торбичка. Ако бъде установено запушване, станцията за изхвърляне на отпадъци задейства допълнителни опити за автоматичното му изчистване.

Забележка: Ако поставите робота в станцията за изхвърляне на отпадъци ръчно, контейнерът му няма да се изпразни автоматично. В този случай използвайте приложението iRobot Home или задръжте бутоната натиснат в продължение на 2 – 5 секунди.

Поддръжка и техническо обслужване

Инструкции за поддръжка и техническо обслужване

За да работи станцията за изхвърляне на отпадъци максимално ефективно, изпълнявайте следните процедури по обслужване:

Част на станцията	Честота на обслужване	Честота на смяна
Торбички	–	Торбичките трябва да се сменят, когато бъдете подканени от светодиодния индикатор/приложението.
Контакти за зареждане Визуална цел за позициониране върху станцията	Веднъж месечно	–
Капак на вентилатора във вътрешността на резервоара	Веднъж месечно (отстранявайте отпадъците от капака на вентилатора)	–

Забележка: iRobot произвежда различни резервни части и сглобки. Ако считате, че се нуждаете от резервна част, свържете се с отдела за обслужване на клиенти на iRobot за повече информация.

Смяна на торбичката

- 1 Повдигнете капака на резервоара, за да го отворите.

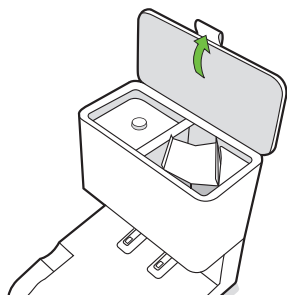

- 2 Издърпайте пластмасовата рамка, за да извадите торбичката от резервоара.

 **Забележка:** По този начин торбичката се запечатва, така че прахът и отпадъците да не могат да изпаднат.



- 3 Изхвърлете използваната торбичка.
- 4 Поставете нова торбичка, като плъзнете пластмасовата рамка във водещите канали.

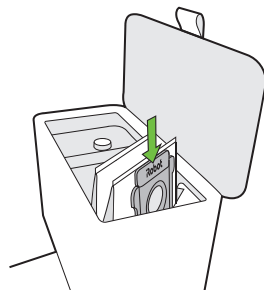

- 5 Натиснете капака и се уверете, че е напълно затворен.

 **Забележка:** За да постигнете оптимална ефективност на робота и станцията за автоматично изхвърляне на отпадъци, почиствайте и/или сменяйте филтъра на робота, когато е необходимо.

Почистване на станцията и контактите за зареждане

Проверете станцията и контактите за зареждане, за да сте сигурни, че по тях няма отпадъци.

 **Забележка:** Не пръскайте с почистващ разтвор директно върху сензорите или в отворите им.

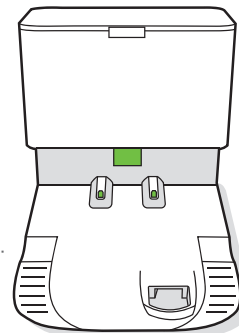

BG

Отстраняване на отпадъци от капака на вентилатора

Проверете капака на вентилатора за натрупване на власинки или отпадъци и го избършете с чиста суха кърпа, за да ги отстраните.

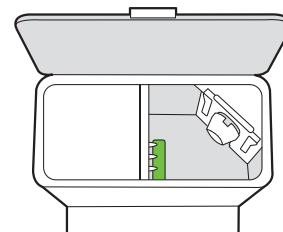

Отстраняване на неизправности

Станцията за изхвърляне на отпадъци ще покаже, ако нещо не е наред, чрез светодиоден индикатор в предната част на резервоара и чрез приложението iRobot Home.

BG

Светодиоден индикатор	Често срещана грешка	Как се отстранява
Постоянно червен	Торбичката е пълна или липсва	<ol style="list-style-type: none">1. Сменете торбичката, ако е пълна, или поставете нова, ако липсва.2. Уверете се, че торбичката е добре поставена.3. Ако проблемът продължава, премахнете всички отпадъци от отвора на дъното на робота и станцията за изхвърляне на отпадъци.
Мигащ червен	По пътя за отвеждане на отпадъците в станцията има изтичане или запушване	<ol style="list-style-type: none">1. Уверете се, че капакът на резервоара на станцията е поставен и е плътно затворен. Натиснете и задръжте бутона за почистване на работа в продължение на 2 – 5 секунди за ръчно изпразване на контейнера.2. Отстранете всички отпадъци от отвора на дъното на робота и станцията за изхвърляне на отпадъци.3. Извадете щепсела на станцията за изхвърляне на отпадъци от стенния контакт. Обърнете я настрани и проверете тръбата за отвеждане на отпадъци за остатъци. Ако е необходимо, извадете тръбата, за да почистите остатъците.

Този продукт разполага с топлинна защита, проектирана за защита от повреди поради прегряване. Ако защитата функционира, електродвигателят се изключва. В такъв случай извадете щепсела на уреда, оставете го да се охлади за 30 минути, отстранете всички препятствия от отвора и тръбата за отвеждане на отпадъците, след което включете отново щепсела на уреда в захранването.

4 За допълнителна информация посетете www.irobot.bg

Отдел за обслужване на клиенти на iRobot

България

Ако имате въпроси или коментари във връзка с прахосмукачката робот Roomba®, свържете се с iRobot, преди да се обърнете към търговец на дребно.

Като начало посетете www.irobot.bg за съвети за поддръжка, често задавани въпроси и информация за аксесоарите. Тази информация можете да намерите и в приложението iRobot Home. Ако се нуждаете от допълнителна помощ, обадете се на отдела за обслужване на клиенти на телефон **02 491 63 66**.

Работно време на отдела за обслужване на клиенти на iRobot в България

- От понеделник до петък 9:00-17:30 часа

България

Посетете global.irobot.com, за да:

- научите повече за iRobot във Вашата държава;
- получите насоки и съвети за подобряване на ефективността на Вашата прахосмукачка робот Roomba®;
- получите отговори на въпроси;
- се свържете с Вашия местен център за поддръжка

Информация за нормативната уредба



За информация във връзка с Декларацията за съответствие на ЕС посетете www.irobot.com/compliance



За информация във връзка с Декларацията за съответствие на UKCA посетете www.irobot.com/compliance.

Докладът с химическа информация, в който се изброяват SVHC (вещества, пораждащи сериозно безпокойство) съгласно Регламента на ЕС 1907/2006, можете да намерите тук: www.irobot.com/compliance.



Този символ върху продукта показва, че уредът не трябва да се изхвърля с несортирани общи битови отпадъци. Като краен потребител Ваша отговорност е да изхвърлите излезлия от употреба уред по начин, щадящ околната среда, а именно:

(1) като го върнете на дистрибутора/търговеца, от когото сте купили продукта; или

(2) като го оставите в определен за целта събирателен пункт.

Правилното изхвърляне на този продукт ще помогне да се спестят ценни ресурси и да се предотвратят евентуални негативни ефекти върху човешкото здраве и околната среда, които в противен случай биха могли да възникнат от неподходящо третиране на отпадъците. Моля, свържете се с местните власти за повече подробности или с най-близкия определен за целта събирателен пункт. За неправилното изхвърляне на тези отпадъци може да се прилагат санкции в съответствие с националното законодателство. Допълнителна информация може да намерите от следния източник: http://ec.europa.eu/environment/waste/wEEE/index_en.html

Рециклирайте продуктите iRobot с изтекъл експлоатационен срок отговорно според местните разпоредби. Следва списък на организациите за рециклиране на излязло от употреба електрическо и електронно оборудване (WEEE), с които iRobot има договор в момента на продажба на продукта.

Местоположение	Организация	URL
Австрия	UFH	http://www.elektro-ade.at/elektrogeraete-sammeln/liste-der-sammelstoesterreich/
Белгия	Recupel	https://www.recupel.be/en/where-to-go/?search_collectionPoints=&categories=1%2C2%2C3%2C4#
Германия	Zentek	https://www.ear-system.de/ear-verzeichnis/sammel-und-ruecknahmestack
Дания	Elretul	https://www.dpa-system.dk/DPAAplications/DPADB.aspx?wf=CollectionPointSearch.as
Испания	Ecotic	https://punto-limpio.info/
Франция	Eco-systemes	https://www.eco-systemes.fr/france
Ирландия	WEEE Ireland	http://www.weeeireland.ie/household-recycling/where-can-i-recycle/
Нидерландия	Wecycle	https://www.watismijnapparaatwaard.nl/
Швеция	El-Kretsen	https://www.sopor.nu/sortera-atervinn/
Обединеното кралство	Repic	http://www.responsible-recycling.co.uk/contact-us/find-your-local-recy

Адрес на производителя: iRobot Corporation, 8 Crosby Drive, Bedford MA 01730, САЩ





iRobot[®]

©2021 iRobot Corporation, 8 Crosby Drive, Bedford, MA 01730 САЩ. Всички права запазени.

iRobot и Roomba са регистрирани търговски марки на iRobot Corporation.

CleanBase е търговска марка на iRobot Corporation. Wi-Fi и логото Wi-Fi са регистрирани търговски марки на Wi-Fi Alliance.

6 За допълнителна информация посетете global.irobot.com

WC#: 4772678 vA



Информация за нормативната уредба

Оторизиран вносител: „Цертус Меркатус БГ“
ЕООД тел.: 02 491 63 66

www.irobot.bg

Оторизиран сервиз: „България сервиз груп“ ООД
Национален телефон: 0700 10 218.
e-mail: order@bgs.bg
www.bgs.bg

Robot
Robots That Make A Difference

ГАРАНЦИОННА КАРТА

Продавач Купувач

.....
/печат на продавача/

.....
/подпис на купувача/

Дата на покупката:

Модел	
Сериен Номер	

Гаранционни срокове:

Роботизирана прахосмукачка „iRobot”- 24 месеца

Батерия на прахосмукачка „iRobot” – 6 месеца

Фирма „Цертус Меркатус БГ“ ЕООД ви дава гаранция за качеството на закупеното изделие, съгласно Закона за защита на потребителите и гаранционните условия на тази карта.

Независимо от търговската гаранция, продавачът отговаря за липсата на съответствие на потребителската стока с договора за продажба, съгласно чл.112 - 115 от ЗЗП.

Предоставената търговска гаранция не оказва влияние върху правата на потребителите, произтичащи от гаранцията по чл. 112 – 115 от Закона за защита на потребителите.

Тази гаранция е валидна за всички домакински уреди предлагани от “Цертус Меркатус БГ“ЕООД с търговска марка „iRobot” на територията на Република България.

ГАРАНЦИОННИ УСЛОВИЯ:

1. Гаранцията е валидна при:

- 1.1. Представяне на настоящата гаранционна карта - попълнена правилно в момента на закупуване на стоката и касова бележка, фактура или договор за закупуване на уреда.
- 1.2. Фабрични дефекти възникнали по вина на производителя (дефектен материал, грешна конструкция или некачествено производство).

2. Гаранцията не се отнася за:

- 2.1. Уреди, които се използват с професионална цел в търговската мрежа, обществени места и други подобни, различни от домакинството. Дефиницията потребителска (домашна) употреба, абсолютно изключва използването на продукта за извършването на търговска и/или професионална дейност, както използването му за каквито и да е цели освен домакинство. При всички случаи , ако уредът е закупен с фактура издадена на търговец по смисъла на Търговския закон или на името на юридическо лице, се счита че същият се използва за цели различни от потребителска (домашна) употреба.
- 2.2. Консумативи: четки, филтри, подвижни части от каучук. Консумативите са свободно продаваеми.

3. Гаранционната отговорност изпълнявана от „България сервиз груп“ ООД се изключва в следните случаи:

- 3.1. Ако е направен опит за отстраняване на дефекта от неоторизирани лица.
- 3.2. При несъответствие между данните в гаранционната карта и изделието, както и при липса на сериен номер върху изделието.
- 3.3. При повреди от външен характер, като токови удари, нестандартни захранващи напрежения, природни бедствия или други причини извън контрола на вносителя.
- 3.4. Ако уреда е подложен на действието на агресивна среда - удар, падане, натиск и т.н.
- 3.5. При предизвикан термичен шок върху уреда.
- 3.6. При неспазване инструкциите за експлоатация и неправилна поддръжка. Инструкцията за експлоатация и поддръжка на български език е приложена към уреда.
- 3.7 При неправилно или некоректно попълнена, с нечетлив сериен номер или такава със следи от интервенция гаранционна карта и при липса или нарушена заводска табелка с данни на уреда.
- 3.8 При дефекти в следствие на неправилен транспорт.

4. Изисквания при гаранционно сервизно обслужване:

- 4.1. По време на престой на изделието в сервиза не тече гаранционен срок.
- 4.2. В случай на необходимост от подмяна на резервна част, подменената такава става собственост на сервиза.
- 4.3. За подмяна на уреда с нов се изисква специален протокол издаден от Централен сервиз, със становище, че уредът не подлежи на ремонт и документ за покупката-фактура (касова бележка) и гаранционна карта.

Цертус Меркатус БГ ЕООД
Ул. Апостол Карамитев No 2, вх. В, ап. 7
Дианабад – София, 1172 България
тел: + 359 2 4916366
Email: bg.info@certus-mercatus.com

Чл. 112. (1) При несъответствие на потребителската стока с договора за продажба потребителят има право да предяви рекламация, като поиска от продавача да приведе стоката в съответствие с договора за продажба. В този случай потребителят може да избира между извършване на ремонт на стоката или замяната ѝ с нова, освен ако това е невъзможно или избраният от него начин за обезщетение е непропорционален в сравнение с другия.

(2) Смята се, че даден начин за обезщетяване на потребителя е непропорционален, ако неговото използване налага разходи на продавача, които в сравнение с другия начин на обезщетяване са неразумни, като се вземат предвид:

1. стойността на потребителската стока, ако нямаше липса на несъответствие;
2. значимостта на несъответствието;
3. възможността да се предложи на потребителя друг начин на обезщетяване,

който не е свързан със значителни неудобства за него.

- Чл. 113.** (1) (Нова - ДВ, бр. 18 от 2011 г.) Когато потребителската стока не съответства на договора за продажба, продавачът е длъжен да я приведе в съответствие с договора за продажба.
- (2) (Предидшна ал. 1 - ДВ, бр. 18 от 2011 г.) Привеждането на потребителската стока в съответствие с договора за продажба трябва да се извърши в рамките на един месец, считано от предявяването на рекламацията от потребителя.
- (3) (Предидшна ал. 2, изм. - ДВ, бр. 18 от 2011 г.) След изтичането на срока по ал. 2 потребителят има право да развали договора и да му бъде възстановена заплатената сума или да иска намаляване на цената на потребителската стока съгласно чл. 114.
- (4) (Предидшна ал. 3 - ДВ, бр. 18 от 2011 г.) Привеждането на потребителската стока в съответствие с договора за продажба е безплатно за потребителя. Той не дължи разходи за експедиране на потребителската стока или за материали и труд, свързани с ремонта ѝ, и не трябва да понася значителни неудобства.
- (5) (Предидшна ал. 4 - ДВ, бр. 18 от 2011 г.) Потребителят може да иска и обезщетение за претърпените вследствие на несъответствието вреди.

Чл. 114. (1) При несъответствие на потребителската стока с договора за продажба

и когато потребителят не е удовлетворен от решаването на рекламацията по **чл. 113**, той има право на избор между една от следните възможности:

1. разваляне на договора и възстановяване на заплатената от него сума;
 2. намаляване на цената.
- (2) Потребителят не може да претендира за възстановяване на заплатената сума или за намаляване цената на стоката, когато търговецът се съгласи да бъде извършена замяна на потребителската стока с нова или да се поправи стоката в рамките

42 на един месец от предявяване на рекламацията от потребителя.

(3) (Нова - ДВ, бр. 61 от 2014 г., в сила от 25.07.2014 г.) Търговецът е длъжен да удовлетвори искане за разваляне на договора и да възстанови заплатената от потребителя сума, когато след като е удовлетворил три рекламации на потребителя чрез извършване на ремонт на една и съща стока, в рамките на срока на гаранцията по

чл. 115, е налице следваща поява на несъответствие на стоката с договора за продажба.

(4) (Предидшна ал. 3 - ДВ, бр. 61 от 2014 г., в сила от 25.07.2014 г.) Потребителят не може да претендира за разваляне на договора, ако несъответствието на потребителската стока с договора е незначително.

Чл. 115. (1) Потребителят може да упражни правото си по този раздел в срок до две години, считано от доставянето на потребителската стока.

(2) Срокът по ал. 1 спира да тече през времето, необходимо за поправката или замяната на потребителската стока или за постигане на споразумение между продавача и потребителя за решаване на спора.

(3) Упражняването на правото на потребителя по ал. 1 не е обвързано с никакъв друг срок за предявяване на иск, различен от срока по ал. 1.

РЕМОНТИ В ГАРАНЦИОНЕН СРОК

Предаден за ремонт на:	Получил уреда (подпис)	Поправен на:	Номер на ремонтния лист	Получил уреда (подпис)



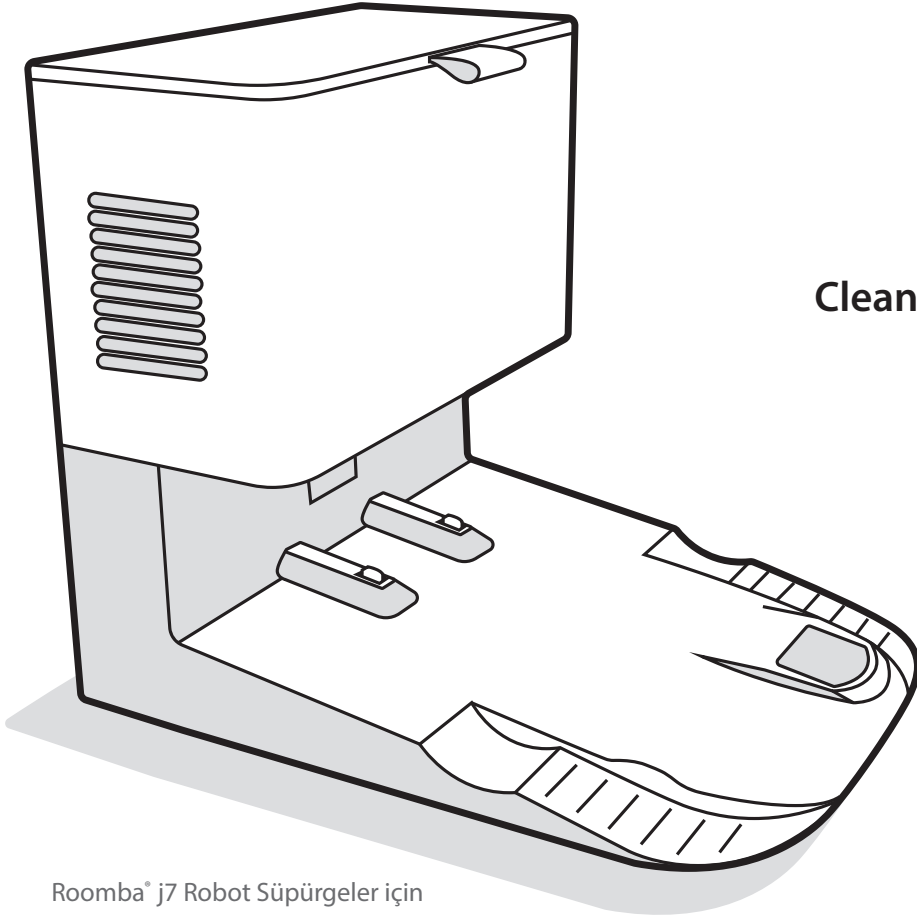

Roomba® j7 Robot Süpürgeler için

iRobot®

Roomba®

Clean Base™ Otomatik Kir Boşaltma

Kullanıcı Kılavuzu



Güvenlik bilgileri

Önemli güvenlik talimatları

Bu Kullanıcı Kılavuzunda şu Düzenleyici Modellere ilişkin bilgiler bulunmaktadır: ADG-N2

BU TALİMATLARI SAKLAYIN

⚠ UYARI: Bir elektrikli cihaz kullanılırken aşağıdakiler de dahil olmak üzere temel önlemlere daima uyulmalıdır:

BU CİHAZI KULLANMADAN ÖNCE TÜM GEÇERLİ TALİMATLARI OKUYUN. YALNIZCA EVDE KULLANIM İÇİNDİR.

⚠ UYARI: Yaralanma veya hasar riskini azaltmak için robotunuzu ayarlarken, kullanırken ve robotunuzun bakımını yaparken aşağıdaki güvenlik önlemlerini okuyun ve bunlara uyun.

Bu cihaz, 8 yaş ve üzeri çocuklar ile fiziksel, duyuşal veya akli becerileri sınırlı olan veya deneyim ve bilgiye sahip olmayan kişiler tarafından, bu kişilerin gözetim altında olmaları veya cihazın emniyetli bir şekilde kullanımını hakkında gerekli olan talimatların kendilerine verilmesi ve cihazın neden olacağı tehlikeleri anlamaları koşulu ile kullanılabilir. Çocuklar cihazla oynamamalıdır. Temizleme ve kullanıcı bakım işlemleri, gözetim altında olmayan çocuklar tarafından gerçekleştirilmemelidir.

⚠ Bu, güvenlik uyarısı simgesidir. Sizi olası fiziksel yaralanma tehlikesine karşı uyarmak için kullanılır. Olası yaralanma veya ölüm olaylarından kaçınmak için bu simgenin ardından gelen tüm güvenlik mesajlarına uyun.

⚠ Elektrik çarpma riski

⏏ II. Sınıf ekipman

⚡ Nominal çıkış gücü, d.c.

📖 Çalıştırma kılavuzunu okuyun

♻ Genel geri dönüşüm simgesi

🔥 Yangın riski

🏠 Yalnızca iç mekan kullanımına yöneliktir

⚡ Nominal giriş gücü, d.c.

🚫 Çocukların ulaşamayacağı yerde muhafaza edin

🗑 Ayrı Besleme Ünitesi

⚠ Dikkat

⚡ Nominal giriş gücü, a.c.

UYARI: Kaçınılmaması durumunda ciddi yaralanmaya veya ölüme yol açabilecek, tehlikeli bir durumu gösterir.

DİKKAT: Kaçınılmaması durumunda hafif veya orta şiddette yaralanmaya yol açabilecek tehlikeli bir durumu gösterir.

BİLGİ: Kaçınılmaması durumunda maddi hasara yol açabilecek tehlikeli bir durumu gösterir.

TR

GENEL



UYARI



- Bu ürün, bölgesel olarak onaylı bir elektrik kablosuyla birlikte gelir ve yalnızca standart evsel bir AC prize takılacak şekilde tasarlanmıştır. Başka bir elektrik kablosu kullanmayın. Yedek kablolar konusunda lütfen ülkeye özgü doğru elektrik kablosunu seçtiğinizden emin olmak için Müşteri Hizmetleri ile iletişime geçin.
- Talimatlarda belirtilmedikçe kir boşaltma cihazını parçalarına ayırmayın veya cihazınızın içini açmayın. Cihazın içinde kullanıcı tarafından bakımı veya onarımı yapılabilecek bileşenler bulunmamaktadır. Bakım işleri için yetkin servis personeline başvurun.
- Elektrik çarpma riski: İç mekânlarda ve yalnızca kuru ortamda kullanın.
- Bu ürüne ıslak elle dokunmayın.
- Bu ürün oyuncak değildir. Ürün çalışırken küçük çocuklar ve evcil hayvanlar gözetim altında tutulmalıdır.
- Bu ürünün üzerine oturmeyin veya basmayın.
- Bu ürünü yalnızca oda sıcaklığında saklayın ve çalıştırın.

OTOMATİK KİR BOŞALTMA CİHAZI



UYARI



- Hasarlı kablo veya fiş ile kullanmayın. Cihaz çalışması gerektiği gibi çalışmıyorsa, düşürülmüşse, hasar görmüşse, dış mekânda bırakılmışsa veya suya düşürülmüşse bir servis merkezine götürün.

- Robotunuzun temizliğini veya bakımını yapmadan önce her zaman kir boşaltma cihazıyla bağlantısını kesin.
- Kir boşaltma cihazını basamak olarak kullanmayın.
- Gözlere herhangi bir cisim sokmayın. Cihazı, gözleri engellenmiş olarak kullanmayın; toz, tüy, saç ve hava akışını azaltabilecek şeyleri uzak tutun.
- Kir boşaltma cihazınızı uygun şekilde korumak için cihazın içine yabancı cisim sokmayın ve kirli kalmamasını sağlayın.
- Termal şalterin istenmeden sıfırlanmasına bağlı tehlikeyi önlemek için bu cihazı zamanlayıcı gibi harici bir anahtar cihazı üzerinden beslemeyin ya da elektrik kurumu tarafından düzenli olarak elektriği açılan ve kesilen bir prize bağlamayın.
- Kir boşaltma cihazının üzerine sıvı dökülmesine veya içine sıvı girmesine izin vermeyin.
- Cihazın üzerine sıvı dökmeyin ve cihazı suya sokmayın.
- Dış mekânda veya ıslak yüzeylerde kullanmayın.
- Cihazın oyuncak olarak kullanılmasına izin vermeyin. Çocuklar tarafından veya çocukların yakınında kullanılırken dikkat gösterilmelidir.
- Yalnızca bu kılavuzda açıklandığı şekilde kullanın.
- Elektrik çarpma tehlikesini azaltmak için temizleme öncesinde kir boşaltma cihazınızın fişini çekin.
- Kir boşaltma cihazını ve güç kablosunu ısınmış yüzeylerden uzak tutun.

BİLGİ

- Ürün, güç dönüştürücülerle kullanılamaz. Güç dönüştürücülerinin kullanılması, garantinin derhal geçersiz kalmasına neden olacaktır.
- Gök gürlütlü fırtınalara elverişli bir bölgede yaşıyorsanız ek aşırı gerilim koruyucu kullanmanız tavsiye edilir. Kir boşaltma cihazınız, şiddetli gök gürlütlü fırtınalara karşı aşırı gerilim koruyucu ile korunuyor olabilir.
- Cihazı, toz torbasını ve/veya filtrelerini takmadan kullanmayın.

Clean Base™ Otomatik Kir Boşaltma Cihazı Hakkında

Önden görünüm

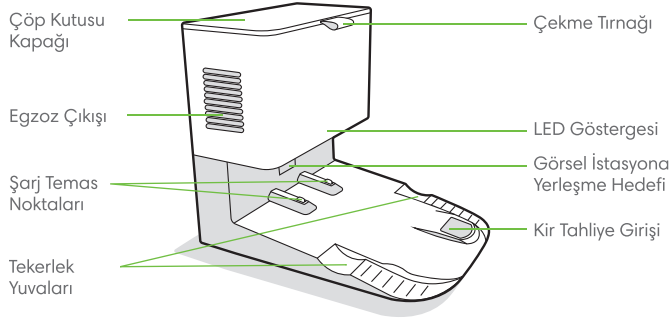

Arkadan görünüm

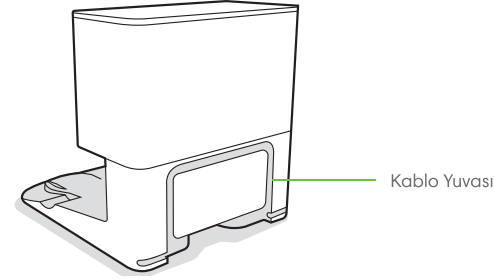

Üstten görünüm

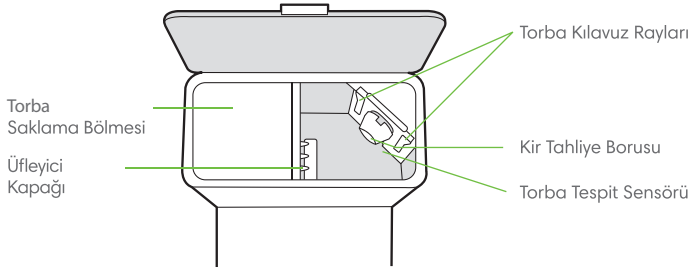

Alttan görünüm

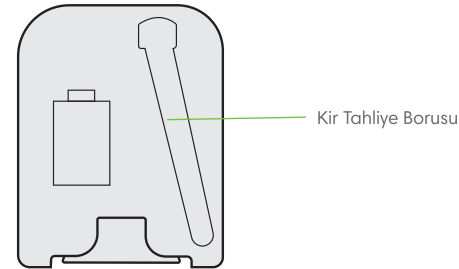

TR

Otomatik Kir Boşaltma Cihazınızın Kullanılması

TR

Clean Base™ Otomatik Kir Boşaltma Cihazını Konumlandırma

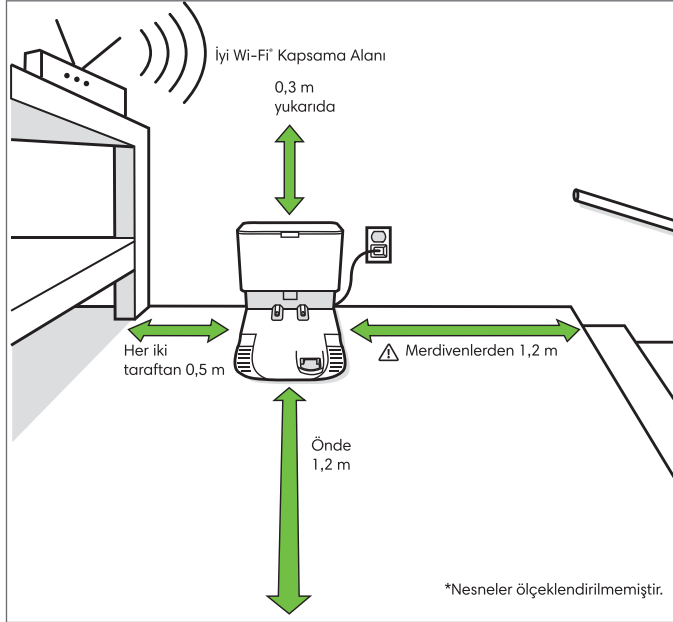

Not: Clean Base™ Otomatik Kir Boşaltma Cihazınızı doğrudan güneş ışığına maruz kalacak şekilde yerleştirmeyin. İstasyona yerleşme performansını artırmak için istasyonun etrafındaki alanın dağınık olmadığından emin olun.

UYARI: Robotunuzun merdivenden düşme riskini önlemek için şarj istasyonunun merdivenlerden en az 1,2 metre (4 fit) uzakta konumlandırıldığından emin olun.

2 Daha fazla bilgi için www.irobot.com.tr adresini ziyaret edin

Otomatik Kir Boşaltma Cihazınız Hakkında

Robotunuz, temizleme sırasında gerekli olduğunda haznesini boşaltmak ve yeniden şarj olmak üzere kir boşaltma cihazına otomatik olarak geri döner.

Yeni bir torba gerektiğinde kir boşaltma cihazının LED göstergesi sabit kırmızıya döner. Tıkanıklık tespit edilirse kir boşaltma cihazı, tıkanıklığı otomatik olarak gidermek için ek denemeleri tetikler.

Not: Robotunuzu kir boşaltma cihazına elinizle yerleştirirseniz robotunuz otomatik olarak boşaltma yapmaz. Bu durumda, iRobot Home Uygulamasını kullanın veya düğmeyi 2-5 saniye basılı tutun.

Temizlik ve bakım

Temizlik ve bakım talimatları

Kir boşaltma cihazınızın her zaman en yüksek performansı göstermesi için aşağıdaki temizlik prosedürlerini izleyin:

İstasyon parçası	Temizlik sıklığı	Değiştirme sıklığı
Torbalar	-	Torbalar, LED göstergesi/uygulama tarafından istendiğinde değiştirilmelidir.
Şarj Temas Noktaları Görsel İstasyona Yerleşme Hedefi	Ayda bir	-
Çöp kutusu içindeki Üfleme Kapağı	Ayda bir (üfleme kapağındaki kirleri temizleyin)	-

Not: iRobot® çeşitli yedek parçalar ve düzenekler üretir. Yedek parça ihtiyacınız olduğunu düşünüyorsanız daha fazla bilgi edinmek için lütfen iRobot® Müşteri Hizmetleri ile iletişim kurun.

Torbanın Deđiştirilmesi

- 1 Çöp kutusunun kapađını kaldırarak açın.

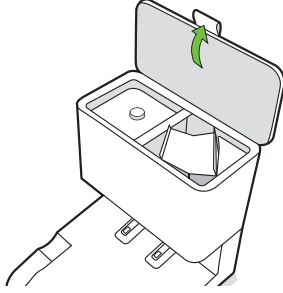

- 2 Torbayı çöp kutusundan çıkarmak için plastik kartı yukarı doğru çekin.

Not: Böylece torba, toz ve kir dışarı çıkamayacak şekilde kapanır.

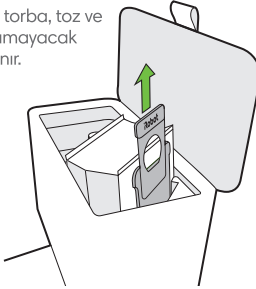

- 3 Kullanılmış torbayı atın.

- 4 Plastik kartı kılavuz raylarda kaydırarak yeni torbayı takın.

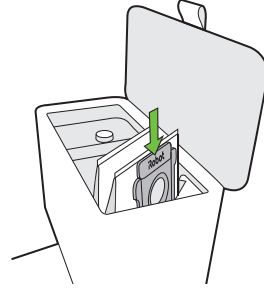

- 5 Kapađa bastırarak kapađın tamamen kapandıđından emin olun.

Not: Robotunuzun ve otomatik kir boşaltma cihazınızın optimum performans göstermesi için gerektiđinde robotunuzun filtresini temizleyin ve/veya deđiştirin.

Görsel İstasyona Yerleşme Hedefi ve Şarj Temas Noktalarını Temizleme

Temiz olduklarından emin olmak için görsel istasyona yerleşme hedefi ve şarj temas noktalarını inceleyin. Temiz ve kuru bir bezle silin.

Not: Sensörlere veya sensör gözlerine doğrudan temizleme solüsyonu püskürtmeyin.

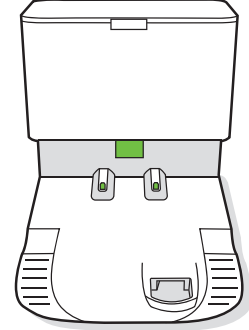

TR

Üfleyici Kapađındaki Kirlerin Temizlenmesi

Üfleyicide birikmiş hav veya kir olup olmadıđını inceleyin ve temiz, kuru bir bezle silerek temizleyin.

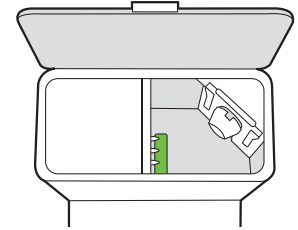

Sorun Giderme

Bir sorun olduğunda, kir boşaltma cihazınız sorunu size çöp kutusunun ön tarafındaki LED göstergesi veya iRobot Home Uygulaması aracılığıyla bildirir.

TR

LED göstergesi	Sık karşılaşılan arıza	Düzeltilme
Sabit kırmızı	Torba dolu veya yok	<ol style="list-style-type: none">1. Torba doluysa veya yoksa yeni torba yerleştirin.2. Torbanın düzgün bir şekilde takıldığından emin olun.3. Sorun devam ederse robotunuzun alt girişinde ve kir boşaltma cihazınızdaki kirleri temizleyin.
Yanıp sönen kırmızı	Yuva tahliye yolunda bir sızıntı veya tıkanıklık vardır	<ol style="list-style-type: none">1. Çöp kutusu kapağına bastırarak kapağın yerine tam oturduğundan emin olun. Hazneyi manuel olarak boşaltmak için robotunuzun üzerindeki temizle düğmesini 2-5 saniye basılı tutun.2. Robotunuzun alt girişinde ve kir boşaltma cihazınızdaki kirleri temizleyin.3. Kir boşaltma cihazını duvardan ayırın. Cihazı yan yatırın ve kir tahliye borusunda kir olup olmadığını inceleyin. Gerekirse boruyu çıkararak kirleri temizleyin.

Bu ürün, aşırı ısınma nedeniyle oluşabilecek hasarlara karşı koruma sağlamak üzere tasarlanmış bir ısı koruyucu ile donatılmıştır. Koruyucu çalışırsa motor çalışmayı durdurur. Böyle bir durumda, üniteyi prizden çekin, 30 dakika soğumasını bekleyin, tahliye girişi ve tahliye tüpündeki tüm engelleri temizleyin ve ardından üniteyi tekrar prize takın.

iRobot® Müşteri Hizmetleri

Roomba'nız hakkında herhangi bir sorunuz ya da yorumunuz varsa lütfen bir bayi ile temas kurmadan önce iRobot i le iletişime geçin.

İthalatçı:

Certus Mercatus Dış Tic. A.Ş.
Küçükbakkalköy Mah., Dudullu Cd. 23-25,
R2 Blok D:177 34758 Ataşehir/İstanbul
Tel 1: 0216 504 15 44, Tel 2: 0216 900 14 99
E-Posta: info.tr@certus-mercatus.com

Üretici:

iRobot
8 Crosby Drive
Bedford, MA 01730
Phone: 781.430.3000

Düzenleyici bilgiler



AB Uygunluk Beyanı bilgileri için, www.irobot.com/compliance adresine ziyaret edin



UKCA Uygunluk Beyanı bilgileri için www.irobot.com/compliance adresini ziyaret edin

EU 1907/2006 Yönetmeliği uyarınca SVHC'yi (çok yüksek önem arz eden kimyasal maddeler) listeleyen kimyasal bilgi raporuna buradan ulaşabilirsiniz: www.irobot.com/compliance.



Ürün üzerindeki bu sembol, cihazın ayrıştırılmamış genel kentsel atıklarla birlikte atılmaması gerektiğini gösterir. Son kullanıcı olarak, ömrünün sonuna ulaşan cihazı aşağıdaki şekillerde çevreye duyarlı olarak atmak sizin sorumluluğunuzdadır:

- (1) ürünü satın aldığınız distribütöre/bayiye iade ederek ya da
- (2) belirlenmiş bir toplama noktasına bırakarak.

Bu ürünün doğru şekilde atılması değerli kaynakları korumaya yardımcı olur ve uygunsuz atık işlemenin çevre ve insan sağlığı üzerinde neden olabileceği potansiyel olumsuz etkileri önler. Lütfen daha fazla bilgi edinmek veya size en yakın belirlenmiş toplama noktasını öğrenmek için yerel yetkili makam ile iletişim kurun. Bu atığın uygunsuz şekilde atılması durumunda, ulusal yasalara göre para cezalarıyla karşılaşabilirsiniz. Daha fazla bilgiyi şu kaynakta bulabilirsiniz: http://ec.europa.eu/environment/waste/weee/index_en.html

Kullanım ömrünü doldurmuş iRobot® ürününüzü yerel yönetmelikler uyarınca geri dönüşüme yönlendirin. Aşağıda, ürünün satışı esnasında iRobot®'un anlaşmalı olduğu WEEE geri dönüşüm kuruluşlarının listesine yer verilmektedir.

Konum	Kuruluş	URL
Avusturya	UFH	http://www.elektro-ade.at/elektrogeraete-sammeln/liste-der-sammelstoesterreich/
Belçika	Recupel	https://www.recupel.be/en/where-to-go/?searchcollectionPoints=&categories=1%2C2%2C3%2C4#
Almanya	Zentek	https://www.ear-system.de/ear-verzeichnis/sammel-und-ruecknahmestack
Danimarka	Elretul	https://www.dpa-system.dk/DPAApplications/DPADB.aspx?wf=CollectionPointSearch.as
İspanya	Ecotic	https://punto-limpio.info/
Fransa	Eco-systemes	https://www.eco-systemes.fr/france
İrlanda	WEEE Ireland	http://www.weeeireland.ie/household-recycling/where-can-i-recycle/
Hollanda	Wecycle	https://www.watmijnapparaatwaard.nl/
İsveç	El-Kretsen	https://www.sopora.nu/sortera-ättervinn/
Birleşik Krallık	Repic	http://www.responsible-recycling.co.uk/contact-us/find-your-local-recy

Üretici Adresi: iRobot Corporation, 8 Crosby Drive, Bedford MA 01730, ABD

TR



iRobot

©2021 iRobot Corporation, 8 Crosby Drive, Bedford, MA 01730 ABD. Tüm hakları saklıdır.
iRobot® ve Roomba®, iRobot Corporation'ın tescilli ticari markalarıdır.
CleanBase™, iRobot Corporation'ın tescilli ticari markasıdır. Wi-Fi ve Wi-Fi logosu, Wi-Fi Alliance'ın tescilli ticari markalarıdır.

6 Daha fazla bilgi için www.irobot.com.tr adresini ziyaret edin

WC No: 4772694 vA



Güncel servis bilgileri için 0216 313 14 14 telefon numarasının aranmasını rica ederiz.

Sıra No	Firma Adı	Firma Adresi	Hizmet Yeri II	Sıra No	Firma Adı	Firma Adresi	Hizmet Yeri II
1	HTS Teknik Hizmetler San. Tic. A.Ş.	Meclis Mah Semih Sancar Cad No:11 / A SANCAKTEPE/İSTANBUL	İSTANBUL	17	İŞBİL BİLGİSAYAR MALZEMESİ SATIŞI-MEHMET RECEP ALTUNKALEM Esnaf	ATIFBEY MAHALLESİ PROF. DR. TÜRKAN SAYLAN CADDESİ No:36/- GAZİEMİR/İZMİR / GAZİEMİR	İZMİR
2	ABDULLAH KARACA-NURSES BİLGİSAYAR SAHİS	İSMETPAŞA MAH. BELLİ İŞHANI ALTI NO:3/A MERKEZ-K.MARAŞ / KAHRAMANMARAŞ	KAHRAMANMARAŞ	18	KARE BİLGİSAYAR SAN TİC LTD ŞTİ	İNÇİLİPİNAR MAH. GAZİ MUHTAR OAŞA BULVARI NO:28/C GAZİANTEP	GAZİANTEP
3	AKIŞ ELEKTRONİK-HAKAN HAYTA	AYDINLIKEVLER MAH. CENGİZ TOPEL CAD. NO.20/B MELİKGAZI	KAYSERİ	19	KM BİLİŞİM ELEKTRONİK KIRTASIYE TEMİZLİK OYUNCAK EĞİTİM SAN. VE TİC. LTD.ŞTİ.	YENİŞEHİR MAH. ZÜBEYDE HANIM CAD. NO:43/B MERKEZ /	KAHRAMANMARAŞ
4	ALTIYAPRAK TEKNİK SERVİSİ HİZMETLERİ-HASAN ALTIYAPRAK Esnaf	OSMANIYE MAH. ORHAN YILMAZ CAD. NO:7-11/B HUZUREVLERİ MAH. MAVİ BULVARI NO:118-A ÇUKUROVA ADANA	GİRESUN	20	KMS SATIŞ SONRASI HİZMETLER-KAMİL TANIU ALTAN	İSMAILBEY MAH. AŞAĞI İMRET SOK. NO: 51 / A TOPÇULAR MAH. TOMURCUK SOKAK NO:14/A İĞDIR	KASTAMONU
5	ARAS TEKNİK EMEL YILMAZ	1. MURAT MAH. GÜNGÖR MAZLUM CAD. ZÜBEYDE HANIM SİTESİ NO:2/3 / MERKEZ	ADANA	21	MEHMET UĞUR	CEVİZLİ MAH. TALATPAŞA CD. NO:40/A MALTEPE/İST. / MALTEPE	GAZİANTEP
6	ATEŞ ELEKTRONİK-ÖZKAN ATEŞ Esnaf	OSMANIYE MAH. AKSU YOLU CAD. NO:9/A BAKIRKÖY/	EDİRNE	22	MOMENDE BİLİŞİM DANIŞMANLIK VE TEKN HİZMİTİC LTD ŞTİ	ORUÇREİS MAH. TEKSTİL KENT CAD. NO:10 L /310 ESENLER	İSTANBUL
7	BEYAZ SERVİS BAHADDİN SERHUŞ	İSMET PAŞA MAH/SEMT HÜKÜMET BLV. NO:37 /A DULKADİROĞLU	İSTANBUL	23	NURSEY ELEKTRONİK SANAYİ TİCARET LIMITED ŞİRKETİ	İSLİCE MAH. AVCILAR SOKAK NO:3-B	UŞAK
8	BİLİRLER BİLİŞİM KIRTASIYE TEKNOLOJİ İNŞAAT VE PERSONEL HİZMETLERİ TİCARET LIMITED ŞİRKETİ	PIRİMEHMET MH. 1730 SK. NO:25/A	KAHRAMANMARAŞ	24	POSSIFY BİLGİSAYAR VE OTOMASYON SİSTEMLERİ SAN.DİŞ.TİC.AŞ.	HALİL RIFAT PAŞA MAH. YÜZER HAVUZ SK. NO:1 B /61 ŞİŞLİ	İSTANBUL
9	CAN SOĞUTMA MEHMET ELYİĞİT	GEMİLER ÇEKEĞİ MAHALLESİ GEDİKAYA CADDESİ NO:5 / MERKEZ	İSPARTA	25	POZİTİF BİLİŞİM TEKNOLOJİLERİ - FATMA ACAR	CEDİDİYE MAH. ZAFERİ MİLLİ SK. NO:6/A MERKEZ/DÜZCE	DÜZCE
10	ÇAKIR ELEKTRONİK-KÜRŞAT ÇAKIR Esnaf	ÜNALAN MAHALLESİ BODUR SOKAK NO:16/B OSMAN	GİRESUN	26	RABT BİLGİSAYAR SİSTEM OTOMASYONLARI İNŞAAT MAKİNE ELEKTRİK ELEKTRONİK SANAYİ VE TİCARET LTD.ŞTİ.	HAYRULLAH MAH.SANDALZADE BULV SEÇKİNER SİTESİ C BLOK NO:1/D KAHRAMANMARAŞ	KAHRAMANMARAŞ
11	HALİL DENİZ	CEVATPAŞA MH. ESKİ EDİRNE ASFALTI SK. NO:393/A BAYRAMPAŞA İSTANBUL	UŞAK	27	RAM BİLGİSAYAR RECEP ALKAŞ SAHİS	BAHÇELİEVLER MAH.STAD CADDESİ NO 5/A	BATMAN
12	İBRAHİM BİLİR	DEĞİRMİÇEM MAHALLESİ M. AKSOY BLV.NO:75/C /	İSTANBUL	28	RECEP KIZILCAN	ATATÜRK MAH. 330. SK. NO:9 B /1 KÜÇÜKÇEKMECE	İSTANBUL
13	İÇCAN BİLİŞİM BİLGİSAYAR ELEKTRONİK İNŞAAT TİCARET VE SANAYİ LIMITED ŞİRKETİ	İSTİKLAL MAHALLESİ 1102. SOKAK NO:1/6 / MERKEZ	EDİRNE	29	SİSTEM ONLINE BİLGİSAYAR YAZILIM GÜVENLİK SAN.VE TİC.LTD.ŞTİ.	KÜLTÜR MH.MANSUR BAYRAM CAD. NO:28/DÜZCE	DÜZCE
14	İDEAL OTOMASYON BİLGİ İŞLEM-LEVENT KANMAZ	İSPARTA	GAZİANTEP	30	ŞEKER SOĞUTMA ELEKTRİK ELEKTRONİK YASİN ŞEKER	CEVİZLİ MAH. NEŞE SK. NO:20/B MALTEPE KURTULUŞ MAH.ŞEHİT J.ÇVŞ.ALI GÜL CAD.NO:23 C/1 İSKENDERUN/	İSTANBUL
15	İPEK SOĞUTMA-MUSTAFA YAVUZ Esnaf	YENİCE MH.FATİH CD.NO.161	İSPARTA	31	UFUK SOĞUTMA VE İSITMA -UFUK SERKAN İNAÇ		HATAY
16	İSMİNÜR KARABAŞ -NUR TEKNİK		SAKARYA	32			



GARANTİ BELGESİ

İthalatçı firmanın:

Ünvanı: Certus Mercatus Dış. Tic. A.Ş.

Adresi: Küçükbakkalköy Mah. Dudullu Yolu Cad. No:23-25

Brandium Residence R2 Blok D:177 İstanbul/Ataşehir

Tel 1: +90 216 504 15 44 Tel 2: +90 216 900 14 99

Eposta: info.tr@certus-mercatus.com

Yetkili kişi: Miroslav Kaspar

Yetkili kişinin imzası ve kaşesi:

CERTUS MERCATUS
DİŞ TİCARET A.Ş.

Satıcı Firmanın:

Ünvanı:

Adresi:

Tel – Faks:

Eposta:

Yetkili kişi:

Yetkili kişinin imzası ve kaşesi:

Fatura ve irsaliye:

Fatura numarası:

Fatura tarihi:

Teslim tarihi ve yeri:

Malın:

Cinsi: Robot Elektrikli Süpürge

Markası: iRobot

Modeli: Roomba j7,j7+

Seri numarası:

Garanti süresi: 2 Yıl

Azami tamir süresi: 20 gün



GARANTİ BELGESİ

GARANTİNİN GEÇERLİLİK KOŞULLARI VE KAPSAMI

- 1 – Garanti süresi İKİ YIL olup garantiden yararlanmak için GARANTİ BELGESİNİN ibrazı şart olduğundan, iş bu Garanti Belgesi garanti süresince saklanmalıdır.
- 2 – Garanti belgesi üzerinde herhangi bir tahribat yapıldığında cihazın üzerindeki orijinal seri numarası kaldırıldığında yada tahrip edildiğinin tespitinde garanti geçersiz kılınır.
- 3 – Cihazın montajının veya tamirinin firmamızın yetkili servislerinin haricinde yapıldığının yada cihazın açıldığının tespiti halinde garanti geçersiz olacaktır.
- 4 – Firmamız tarafından verilen GARANTİ söz konusu cihazın amaçları dışında veya anormal şartlarda kullanılmasından doğacak arızalarının giderilmesini kapsamadığı gibi aşağıda belirtilen arızalarda garanti dışıdır.
 - Cihazın kullanma kılavuzunda veya montaj kılavuzunda yer alan hususlara aykırı kullanım hatalarından meydana gelen hasar ve arızalar.
 - Tüketicie tesliminden sonra cihazın nakli, yükleme, boşaltma ve taşınması sırasında meydana gelecek hasar ve arızalar.
 - Ürün ev kullanımı için imal edilmiştir. Farklı kullanımlardan dolayı oluşacak arızalar garanti kapsamında değildir

Garanti Belgesi üzerinde tahrifat yapıldığı, ürünün üzerindeki orijinal seri numarası kaldırıldığı veya tahrif edildiği takdirde bu garanti belgesi geçersizdir.

TÜKETİCİNİN SEÇİMLİK HAKLARI

- (1) Malın bütün parçaları dahil olmak üzere tamamı garanti kapsamındadır.
- (2) Malın ayıplı olduğunun anlaşılması durumunda tüketici; 6502 sayılı Tüketicinin Korunması Hakkında Kanunun 11 inci maddesinde yer alan;
 - a) Satılanı geri vermeye hazır olduğunu bildirerek sözleşmeden dönme,
 - b) Satılanı alıkoyp ayıp oranında satış bedelinden indirim isteme,
 - c) Ücretsiz onarılmasını isteme,
 - ç) Satılanın ayıpsız bir misli ile değiştirilmesini isteme, seçimli haklarından birini kullanabilir. Satıcı, tüketicinin tercih ettiği bu talebi yerine getirmekle yükümlüdür.
- (3) Tüketicinin bu haklardan ücretsiz onarım hakkını seçmesi durumunda satıcı; işçilik masrafı, değiştirilen parça bedeli ya da başka herhangi bir ad altında hiçbir ücret talep etmeksizin malın onarımını yapmak veya yaptırmakla yükümlüdür. Ücretsiz

onarım veya malın ayıpsız misli ile değiştirilmesi hakları üretici veya ithalatçıya karşı da kullanılabilir. Bu fıkradaki hakların yerine getirilmesi konusunda satıcı, üretici ve ithalatçı müteselsilen sorumludur.

- (4) Ancak, bu Kanunun 58 inci maddesi uyarınca çıkarılan yönetmelik eki listede yer alan mallara ilişkin, tüketicinin ücretsiz onarım talebi, yönetmelikte belirlenen azami tamir süresi içinde yerine getirilir. Aksi hâlde tüketici diğer seçimli haklarını kullanmakta serbesttir.
- (5) Tüketicinin sözleşmeden dönme veya ayıp oranında bedelden indirim hakkını seçtiği durumlarda, ödemiş olduğu bedelin tümü veya bedelden yapılan indirim tutarı derhâl tüketicie iade edilir.
- (6) Tüketicinin, ücretsiz onarım hakkını kullanması halinde malın;
 - Garanti süresi içinde tekrar arızalanması,
 - Tamiri için gereken azami sürenin aşılması,
 - Tamirinin mümkün olmadığının, yetkili servis istasyonu, satıcı, üretici veya ithalatçı tarafından bir raporla belirlenmesi durumlarında;Tüketici malın bedel iadesini, ayıp oranında bedel indirimini veya imkân varsa malın ayıpsız misli ile değiştirilmesini satıcıdan talep edebilir. Satıcı, tüketicinin talebini reddedemez. Bu talebin yerine getirilmemesi durumunda satıcı, üretici ve ithalatçı müteselsilen sorumludur.
- (8) Malın azami tamir süresi 20 iş gününü, binek otomobil ve kamyonetler için ise 30 iş gününü geçemez. Bu süre, garanti süresi içerisinde mala ilişkin arızanın yetkili servis istasyonuna veya satıcıya bildirim tarihi, garanti süresi dışında ise malın yetkili servis istasyonuna teslim tarihinden itibaren başlar. Malın arızasının 10 iş günü içerisinde giderilememesi halinde, üretici veya ithalatçı; malın tamiri tamamlanıncaya kadar, benzer özelliklere sahip başka bir malı tüketicinin kullanımına tahsis etmek zorundadır. Malın garanti süresi içerisinde arızalanması durumunda, tamirde geçen süre garanti süresine eklenir.
- (9) Malın kullanma kılavuzunda yer alan hususlara aykırı kullanılmasından kaynaklanan arızalar garanti kapsamı dışındadır.
- (10) Tüketici, garantiden doğan haklarının kullanılması ile ilgili olarak çıkabilecek uyuşmazlıklarda yerleşim yerinin bulunduğu veya tüketici işleminin yapıldığı yerdeki Tüketici Hakem Heyetine veya Tüketici Mahkemesine başvurabilir.
- (11) Satıcı tarafından bu Garanti Belgesinin verilmemesi durumunda, tüketici Gümrük ve Ticaret Bakanlığı Tüketicinin Korunması ve Piyasa Gözetimi Genel Müdürlüğüne başvurabilir.





Για τις ρομποτικές σκούπες Roomba® j7

iRobot®

Roomba®

Σύστημα αυτόματου αδειάσματος κάδου
Clean Base™

Οδηγός χρήστη



Πληροφορίες ασφάλειας

Σημαντικές οδηγίες ασφάλειας

Ο παρών Οδηγός Χρήστη περιλαμβάνει πληροφορίες για ρυθμιστικά μοντέλα: ADG-N2

ΦΥΛΑΞΤΕ ΑΥΤΕΣ ΤΙΣ ΟΔΗΓΙΕΣ

! ΠΡΟΕΙΔΟΠΟΙΗΣΗ: Κατά τη χρήση μιας ηλεκτρικής συσκευής, θα πρέπει να λαμβάνονται πάντα βασικές προφυλάξεις, συμπεριλαμβανομένων των ακόλουθων:

ΠΡΙΝ ΧΡΗΣΙΜΟΠΟΙΗΣΕΤΕ ΑΥΤΗΝ ΤΗ ΣΥΣΚΕΥΗ, ΔΙΑΒΑΣΤΕ ΟΛΕΣ ΤΙΣ ΙΣΧΥΟΥΣΕΣ ΟΔΗΓΙΕΣ. ΓΙΑ ΧΡΗΣΗ ΜΟΝΟ ΣΕ ΟΙΚΙΑΚΟΥΣ ΧΩΡΟΥΣ.

! ΠΡΟΕΙΔΟΠΟΙΗΣΗ: Για να μειωθεί ο κίνδυνος τραυματισμού ή ζημιάς, διαβάστε και ακολουθήστε τις προφυλάξεις ασφάλειας κατά τη διάρκεια της ρύθμισης, χρήσης και συντήρησης του ρομπότ.

Αυτή η συσκευή μπορεί να χρησιμοποιηθεί από παιδιά ηλικίας από 8 ετών και άνω και από άτομα με μειωμένες σωματικές, αισθητηριακές ή διανοητικές ικανότητες, ή έλλειψη εμπειρίας και γνώσης, αν βρίσκονται υπό επίβλεψη ή τους έχουν δοθεί οι απαραίτητες οδηγίες για την ασφαλή χρήση της συσκευής και κατανοούν τους κινδύνους που υπάρχουν. Απαγορεύεται να παίζουν τα παιδιά με τη συσκευή. Ο καθαρισμός και η συντήρηση από τον χρήστη δεν πρέπει να πραγματοποιούνται από παιδιά χωρίς επίβλεψη.

! Αυτό είναι το σύμβολο προειδοποίησης ασφάλειας. Χρησιμοποιείται για να σας ειδοποιεί για ενδεχόμενους κινδύνους τραυματισμού. Πρέπει να συμμορφώνεστε με όλα τα μηνύματα ασφαλείας που ακολουθούν αυτό το σύμβολο, προκειμένου να αποφύγετε πιθανό τραυματισμό ή θάνατο.

! Κίνδυνος ηλεκτροπληξίας



Εξοπλισμός κατηγορίας II



Ονομαστική ισχύς εξόδου συνεχούς ρεύματος



Διαβάστε το εγχειρίδιο χρήστη



Γενικό σύμβολο ανακύκλωσης

! Κίνδυνος φωτιάς



Για χρήση μόνο σε εσωτερικούς χώρους



Ονομαστική ισχύς εισόδου συνεχούς ρεύματος



Διατηρείτε τη συσκευή μακριά από παιδιά



Ξεχωριστή μονάδα τροφοδοσίας

! Προσοχή



Ονομαστική ισχύς εισόδου εναλλασσόμενου ρεύματος



ΠΡΟΕΙΔΟΠΟΙΗΣΗ: Υποδεικνύει επικίνδυνη κατάσταση η οποία, αν δεν αποτραπεί, θα μπορούσε να οδηγήσει σε σοβαρό τραυματισμό ή θάνατο.

ΠΡΟΣΟΧΗ: Υποδεικνύει επικίνδυνη κατάσταση η οποία, αν δεν αποτραπεί, θα μπορούσε να οδηγήσει σε ελαφρύ ή μέτρια σοβαρότητα τραυματισμό.

ΕΙΔΟΠΟΙΗΣΗ: Υποδεικνύει επικίνδυνη κατάσταση η οποία, αν δεν αποτραπεί, θα μπορούσε να οδηγήσει σε υλικές ζημιές.

GR

ΓΕΝΙΚΑ



ΠΡΟΕΙΔΟΠΟΙΗΣΗ



- Το παρόν προϊόν διατίθεται με καλώδιο παροχής ρεύματος εγκεκριμένο για την περιοχή σας και έχει σχεδιαστεί ώστε να συνδέεται μόνο σε τυπική οικιακή πρίζα εναλλασσόμενου ρεύματος. Μην χρησιμοποιείτε οποιοδήποτε άλλο καλώδιο παροχής ρεύματος. Για ανταλλακτικά καλώδια, επικοινωνήστε με την Εξυπηρέτηση Πελατών ώστε να διασφαλίσετε τη σωστή επιλογή και καλωδίου παροχής ρεύματος για τη χώρα σας.
- Μην αποσυναρμολογείτε και μην ανοίγετε το σύστημα αδειάσματος κάδου, εκτός αν σας έχουν δοθεί σχετικές οδηγίες. Στο εσωτερικό του ρομπότ δεν περιέχονται εξαρτήματα που μπορούν να επισκευαστούν από τον χρήστη. Αναθέστε την επισκευή σε προσωπικό που διαθέτει την κατάλληλη κατάρτιση.
- Κίνδυνος ηλεκτροπληξίας, χρησιμοποιείτε τη συσκευή μόνο σε εσωτερικούς και ξηρούς χώρους.
- Μην χειρίζεστε αυτό το προϊόν με βρεγμένα χέρια.
- Αυτό το προϊόν δεν είναι παιχνίδι. Πρέπει να επιβλέπετε τα μικρά παιδιά και τα κατοικίδια ζώα όταν λειτουργεί το προϊόν.
- Μην κάθεστε ή στέκεστε επάνω στο προϊόν.
- Αποθηκεύετε και χρησιμοποιείτε αυτό το προϊόν μόνο σε περιβάλλον θερμοκρασίας δωματίου.

ΣΥΣΤΗΜΑ ΑΥΤΟΜΑΤΟΥ ΑΔΕΙΑΣΜΑΤΟΣ ΚΑΔΟΥ



ΠΡΟΕΙΔΟΠΟΙΗΣΗ



- Μην χρησιμοποιείτε τη συσκευή, αν το καλώδιο ή το φιλτράκι είναι κατεστραμμένο. Αν η συσκευή δεν λειτουργεί όπως πρέπει, έχει πέσει, έχει βλάβη, αφέθηκε σε εξωτερικό χώρο ή έπεσε σε νερό, επιστρέψτε τη σε ένα κέντρο σέρβις.

- Αποσυνδέετε πάντα το ρομπότ από το σύστημα αδειάσματος κάδου πριν από τον καθαρισμό ή τη συντήρησή του.
- Μην χρησιμοποιείτε το σύστημα αδειάσματος κάδου ως σκαλοπάτι.
- Μην τοποθετείτε αντικείμενα στα ανοίγματά του. Αν είναι φραγμένο οποιοδήποτε άνοιγμα, μην χρησιμοποιείτε τη συσκευή. Διατηρείτε τα ανοίγματα καθαρά από σκόνη, χνούδια, τρίχες και οτιδήποτε θα μπορούσε να μειώσει τη ροή του αέρα.
- Για τη σωστή συντήρηση του συστήματος αδειάσματος κάδου, μην τοποθετείτε ξένα αντικείμενα στο εσωτερικό του και βεβαιωθείτε ότι είναι καθαρό από ρύπους.
- Προκειμένου να αποφύγετε κινδύνους εξαιτίας ακούσιας επαναρρύθμισης της αυτόματης διακοπής λόγω υπερθέρμανσης, μην χρησιμοποιείτε τη συσκευή με εξωτερικά συστήματα ενεργοποίησης, όπως χρονοδιακόπτες, ή σε κυκλώματα όπου η παροχή ρεύματος ενεργοποιείται και απενεργοποιείται τακτικά.
- Μην αφήνετε να πέσουν υγρά πάνω ή μέσα στο σύστημα αδειάσματος κάδου.
- Μην χύνετε υγρά πάνω στη συσκευή και μην τη βυθίζετε σε νερό.
- Μην τη χρησιμοποιείτε σε εξωτερικούς χώρους ή βρεγμένες επιφάνειες.
- Μην επιτρέπετε να χρησιμοποιείται ως παιχνίδι. Απαιτείται μεγάλη προσοχή όταν χρησιμοποιείται από ή κοντά σε παιδιά.
- Χρησιμοποιείτε τη συσκευή μόνο όπως περιγράφεται στο παρόν εγχειρίδιο.
- Για να μειωθεί ο κίνδυνος ηλεκτροπληξίας, αποσυνδέετε το σύστημα αδειάσματος κάδου από την πρίζα πριν από τον καθαρισμό του.
- Κρατήστε το σύστημα αδειάσματος κάδου και το ηλεκτρικό καλώδιο μακριά από θερμές επιφάνειες.

ΕΙΔΟΠΟΙΗΣΗ

- Το προϊόν δεν μπορεί να χρησιμοποιηθεί με κανέναν άλλο τύπο μετασχηματιστή. Η χρήση άλλων μετασχηματιστών θα ακυρώσει αμέσως την εγγύηση.
- Αν ζείτε σε περιοχή στην οποία εκδηλώνονται ηλεκτρικές καταιγίδες, συνιστάται να χρησιμοποιείτε πρόσθετη προστασία από υπέρταση. Το σύστημα αδειάσματος κάδου μπορεί να προστατευτεί από απαγωγέα υπέρτασης (αντικεραυνικό) για την περίπτωση έντονης ηλεκτρικής καταιγίδας.
- Μην χρησιμοποιείτε τη συσκευή χωρίς να είναι τοποθετημένη η σακούλα ή/και τα φίλτρα.

Πληροφορίες για το σύστημα αυτόματου αδειάσματος κάδου Clean Base™

Μπροστινή όψη

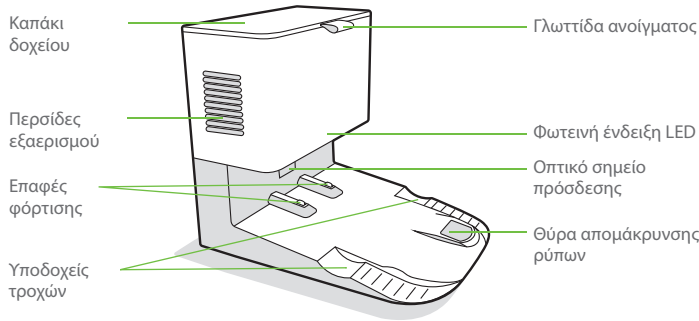

Πίσω όψη

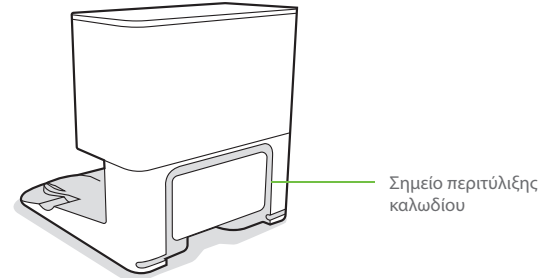

GR

Άνω όψη

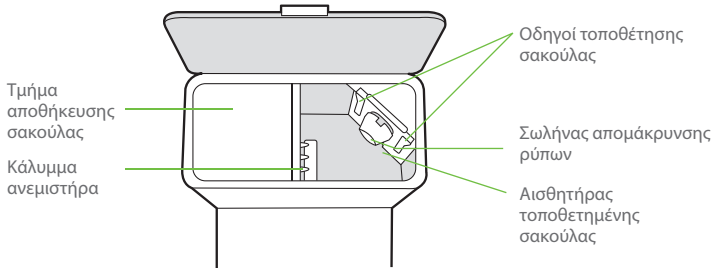

Κάτω όψη

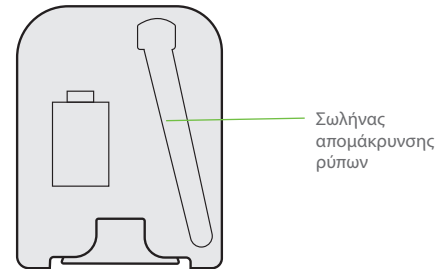

Χρήση του συστήματος αυτόματου αδειάσματος κάδου

Τοποθέτηση του συστήματος αυτόματου αδειάσματος κάδου Clean Base™

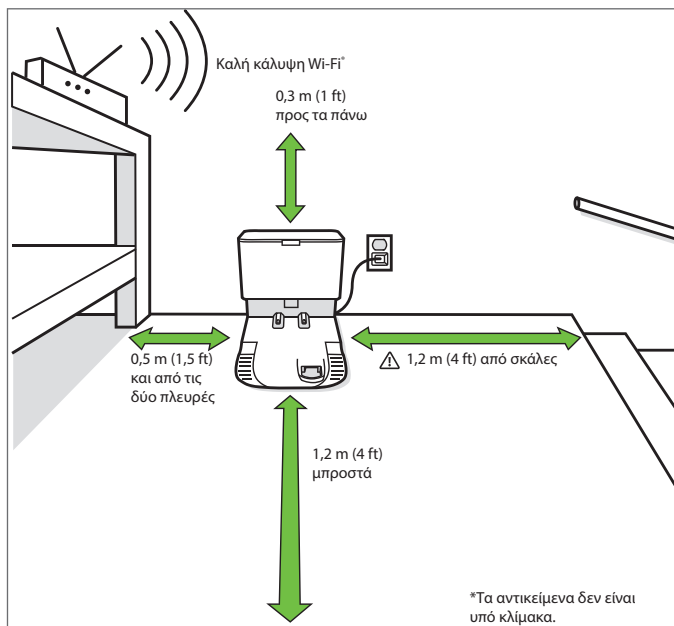

Σημείωση: Μην τοποθετείτε το σύστημα αυτόματου αδειάσματος κάδου Clean Base σε άμεσο ηλιακό φως. Βεβαιωθείτε ότι ο χώρος γύρω από τη βάση δεν έχει ακαταστασία, για να βελτιώσετε την απόδοση κατά την πρόσδεση.

ΠΡΟΕΙΔΟΠΟΙΗΣΗ: Προκειμένου να αποτρέψετε τον κίνδυνο πτώσης του ρομπότ σας, βεβαιωθείτε ότι η βάση φόρτισης βρίσκεται σε ελάχιστη απόσταση 1,2 m (4 ft) από σκάλες.

2 Για περισσότερες πληροφορίες, επισκεφτείτε την τοποθεσία www.irobot.gr

Πληροφορίες για το σύστημα αυτόματου αδειάσματος κάδου

Κατά τον καθαρισμό, το ρομπότ επιστρέφει αυτόματα στο σύστημα αδειάσματος κάδου για να αδειάσει τον κάδο και να επαναφορτιστεί όπως χρειάζεται.

Η φωτεινή ένδειξη LED του συστήματος αδειάσματος κάδου θα ανάψει με σταθερό κόκκινο φως όταν απαιτείται νέα σακούλα. Αν ανιχνευτεί εμπόδιο, το σύστημα αδειάσματος κάδου θα εκκινήσει επιπλέον προσπάθειες για την αυτόματη απομάκρυνση του εμποδίου.

Σημείωση: Αν τοποθετήσετε το ρομπότ στο σύστημα αδειάσματος κάδου χειροκίνητα, δεν θα αδειάσει αυτόματα. Σε αυτήν την περίπτωση, χρησιμοποιήστε την εφαρμογή iRobot Home ή κρατήστε πατημένο το κουμπί για 2-5 δευτερόλεπτα.

Φροντίδα και συντήρηση

Οδηγίες φροντίδας και συντήρησης

Για να διατηρήσετε το σύστημα αδειάσματος κάδου σε κατάσταση που θα διασφαλίζει κορυφαία απόδοση, εκτελέστε τις ακόλουθες διαδικασίες για τη φροντίδα του:

Τμήμα βάσης	Συχνότητα φροντίδας	Συχνότητα αντικατάστασης
Σακούλες	-	Θα πρέπει να αντικαθιστάτε τις σακούλες όταν σας προειδοποιεί η φωτεινή ένδειξη LED/εφαρμογή.
Επαφές φόρτισης Οπτικό σημείο πρόσδεσης	Μία φορά τον μήνα	-
Κάλυμμα ανεμιστήρα εντός του δοχείου	Μία φορά τον μήνα (αφαιρέστε τους ρύπους από το κάλυμμα του ανεμιστήρα)	-

Σημείωση: Η iRobot κατασκευάζει διάφορα ανταλλακτικά εξαρτήματα και συγκροτήματα. Αν πιστεύετε ότι χρειάζεστε κάποιο ανταλλακτικό, επικοινωνήστε με την Εξυπηρέτηση Πελατών της iRobot για περισσότερες πληροφορίες.

Αντικατάσταση της σακούλας

- 1 Ανασηκώστε το καπάκι του δοχείου.

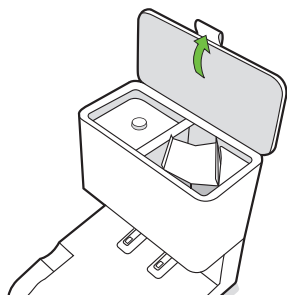

- 2 Τραβήξτε προς τα πάνω την πλαστική κάρτα για να αφαιρέσετε τη σακούλα από το δοχείο.

Σημείωση: Με αυτόν τον τρόπο, η σακούλα σφραγίζεται ώστε να μην διαφεύγουν σκόνες και ρύποι.

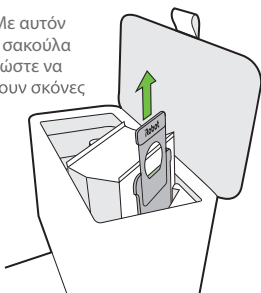

- 3 Απορρίψτε τη χρησιμοποιημένη σακούλα.

- 4 Τοποθετήστε μια νέα σακούλα, γλιστρώντας την πλαστική κάρτα στους οδηγούς.

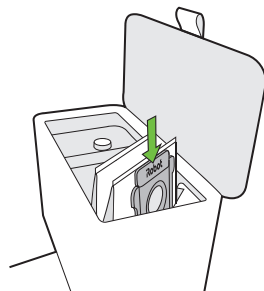

- 5 Πιέστε το καπάκι προς τα κάτω και βεβαιωθείτε ότι έχει κλείσει πλήρως.

Σημείωση: Για να επιτύχετε τη βέλτιστη απόδοση του ρομπότ και του συστήματος αυτόματου αδειάματος κάδου, καθαρίζετε ή/και αντικαθιστάτε το φίλτρο του ρομπότ, όποτε χρειάζεται.

Καθαρισμός του οπτικού σημείου πρόσδεσης και των επαφών φόρτισης

Ελέγξτε το οπτικό σημείο πρόσδεσης και τις επαφές φόρτισης για να βεβαιωθείτε ότι δεν έχουν ρύπους. Σκουπίστε με ένα καθαρό, στεγνό πανί.

Σημείωση: Μην ψεκάσετε απευθείας με διάλυμα καθαρισμού ή νερό τους αισθητήρες ή τα ανοίγματα των αισθητήρων.

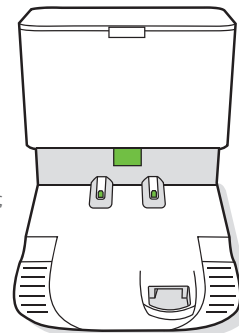

GR

Αφαίρεση ρύπων από το κάλυμμα του ανεμιστήρα

Ελέγξτε το κάλυμμα του ανεμιστήρα για τυχόν συσσωρευμένα χνούδια ή ρύπους και καθαρίστε με ένα καθαρό, στεγνό πανί για να τα αφαιρέσετε.

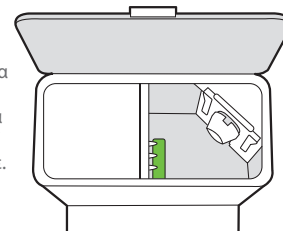

Αντιμετώπιση προβλημάτων

Το σύστημα αδειάσματος κάδου θα σας ενημερώσει αν υπάρχει πρόβλημα μέσω της φωτεινής ένδειξης LED στο μπροστινό μέρος του δοχείου και μέσω της εφαρμογής iRobot Home.

GR

Φωτεινή ένδειξη LED	Συχνό σφάλμα	Επιδιόρθωση
Σταθερή κόκκινη φωτεινή ένδειξη	Η σακούλα είναι γεμάτη ή λείπει	<ol style="list-style-type: none">Αντικαταστήστε τη σακούλα αν είναι γεμάτη ή τοποθετήστε μία αν λείπει.Βεβαιωθείτε ότι η σακούλα έχει τοποθετηθεί σωστά στη θέση της.Αν το πρόβλημα παραμένει, αφαιρέστε τυχόν ρύπους από τη θύρα στο κάτω μέρος του ρομπότ και από το σύστημα αδειάσματος κάδου.
Κόκκινη φωτεινή ένδειξη που αναβοσβήνει	Υπάρχει διαρροή ή κάποιο εμπόδιο φράσσει τη διαδρομή απομάκρυνσης από τη βάση	<ol style="list-style-type: none">Βεβαιωθείτε ότι έχετε πιέσει προς τα κάτω το καπάκι του δοχείου και ότι έχει ασφαλίσει στη θέση του. Κρατήστε πατημένο το κουμπί καθαρισμού στο ρομπότ για 2-5 δευτερόλεπτα ώστε να αδειάσετε χειροκίνητα τον κάδο.Αφαιρέστε τυχόν ρύπους από τη θύρα στο κάτω μέρος του ρομπότ και από το σύστημα αδειάσματος κάδου.Αποσυνδέστε το σύστημα αδειάσματος κάδου από την πρίζα. Τοποθετήστε το πλάγια και ελέγξτε αν υπάρχουν ρύποι στον σωλήνα απομάκρυνσης ρύπων. Αν είναι απαραίτητο, αφαιρέστε τον σωλήνα για να καθαρίσετε τυχόν ρύπους.

Αυτό το προϊόν είναι εξοπλισμένο με σύστημα προστασίας από τη θερμότητα, που έχει σχεδιαστεί για να προστατεύει τη συσκευή από βλάβη λόγω υπερθέρμανσης. Αν ενεργοποιηθεί το σύστημα προστασίας, το μοτέρ σταματά να λειτουργεί. Σε αυτήν την περίπτωση, αποσυνδέστε τη μονάδα από την πρίζα, αφήστε τη να κρυώσει για 30 λεπτά, καθαρίστε τυχόν εμπόδια από τη θύρα και τον σωλήνα απομάκρυνσης και, έπειτα, συνδέστε ξανά την πρίζα.

4 Για περισσότερες πληροφορίες, επισκεφτείτε την τοποθεσία www.irobot.gr

Εξυπηρέτηση Πελατών της iRobot

ΗΠΑ και Καναδάς

Αν έχετε ερωτήσεις ή σχόλια σχετικά με το σύστημα αδειάσματος κάδου, επικοινωνήστε με την iRobot πριν απευθυνθείτε σε κάποιο κατάστημα.

Αρχικά, μπορείτε να επισκεφθείτε την τοποθεσία global.irobot.com για συμβουλές υποστήριξης, συνήθεις ερωτήσεις και πληροφορίες σχετικά με τα αξεσουάρ. Μπορείτε να βρείτε επίσης αυτές τις πληροφορίες στην εφαρμογή iRobot Home. Αν χρειάζεστε περαιτέρω βοήθεια, καλέστε την ομάδα Εξυπηρέτησης Πελατών για τις Η.Π.Α. στον αριθμό **(877) 855-8593**.

Ωράριο λειτουργίας Εξυπηρέτησης Πελατών της iRobot στις ΗΠΑ

- Δευτέρα έως Παρασκευή 9 π.μ. – 9 μ.μ. Ανατολική ώρα
- Σάββατο και Κυριακή 9 π.μ. – 6 μ.μ. Ανατολική ώρα

Εκτός ΗΠΑ και Καναδά

Επισκεφθείτε την τοποθεσία global.irobot.com για:

- Να μάθετε περισσότερα σχετικά με την iRobot στη χώρα σας
- Να λάβετε συμβουλές και υποδείξεις για τη βελτίωση της απόδοσης του προϊόντος
- Να λάβετε απαντήσεις σε ερωτήσεις
- Να επικοινωνήσετε με το τοπικό κέντρο υποστήριξης

Ρυθμιστικές πληροφορίες



Για πληροφορίες σχετικά με τη Δήλωση Συμμόρφωσης της ΕΕ, επισκεφτείτε την τοποθεσία www.irobot.com/compliance



Για πληροφορίες σχετικά με τη Δήλωση Συμμόρφωσης του UKCA, επισκεφτείτε την τοποθεσία www.irobot.com/compliance

Η έκθεση πληροφοριών χημικών ουσιών που αναγράφει τις ουσίες που προκαλούν πολύ μεγάλη ανησυχία (SVHC) σύμφωνα με τον Κανονισμό 1907/2006 της ΕΕ, είναι διαθέσιμη εδώ: www.irobot.com/compliance.



Αυτό το σύμβολο πάνω στο προϊόν υποδεικνύει ότι η συσκευή δεν πρέπει να απορρίπτεται μαζί με μη ταξινομημένα οικιακά απόβλητα. Ως τελικός χρήστης, είστε υπεύθυνος για την απόρριψη της συσκευής σας στο τέλος της διάρκειας ζωής της με τρόπο φιλικό προς το περιβάλλον, ως εξής:

(1) επιστρέφοντάς τη στον διανομέα/αντιπρόσωπο από τον οποίο έχετε αγοράσει το προϊόν ή

(2) απορρίπτοντάς τη σε καθορισμένο σημείο συλλογής.

Η σωστή απόρριψη αυτού του προϊόντος συμβάλλει στην εξοικονόμηση πολύτιμων πόρων και αποτρέπει πιθανές αρνητικές επιπτώσεις στην ανθρώπινη υγεία και στο περιβάλλον, οι οποίες θα προέκυπταν λόγω ακατάλληλου χειρισμού των αποβλήτων. Επικοινωνήστε με την τοπική αρχή για περαιτέρω λεπτομέρειες ή με το πλησιέστερο καθορισμένο σημείο συλλογής. Ενδέχεται να επιβάλλονται κυρώσεις λόγω εσφαλμένης απόρριψης αυτών των αποβλήτων, σύμφωνα με την εθνική νομοθεσία που ισχύει στη χώρα σας. Μπορείτε να βρείτε περισσότερες πληροφορίες στην ακόλουθη πηγή: http://ec.europa.eu/environment/waste/weee/index_en.html

Ανακυκλώστε το προϊόν iRobot στο τέλος της διάρκειας ζωής του υπεύθυνα, σύμφωνα με τους τοπικούς κανονισμούς. Ακολουθεί ένας κατάλογος με τους οργανισμούς ανακύκλωσης ΑΗΗΕ με τους οποίους είναι συμβεβλημένη η iRobot κατά τον χρόνο πώλησης του προϊόντος.

GR

Τοποθεσία	Οργανισμός	Διεύθυνση URL
Αυστρία	UFH	http://www.elektro-ade.at/elektrogeraete-sammeln/liste-der-sammelstoesterreich/
Βέλγιο	Recupel	https://www.recupel.be/en/where-to-go/?searchcollectionPoints=&categories=1%2C2%2C3%2C4#
Γερμανία	Zentek	https://www.ear-system.de/ear-verzeichnis/sammel-und-ruecknahmestback
Δανία	Elretul	https://www.dpa-system.dk/DPAApplications/DPADB.aspx?wf=CollectionPointSearch.as
Ισπανία	Ecotic	https://punto-limpio.info/
Γαλλία	Eco-systemes	https://www.eco-systemes.fr/france
Ιρλανδία	WEEE Ireland	http://www.weeeireland.ie/household-recycling/where-can-i-recycle/
Ολλανδία	Wecycle	https://www.watismijnapparaatwaard.nl/
Σουηδία	El-Kretsen	https://www.sopor.nu/sortera-återvinn/
Ηνωμένο Βασίλειο	Repic	http://www.responsible-recycling.co.uk/contact-us/find-your-local-recy

Διεύθυνση κατασκευαστή: iRobot Corporation, 8 Crosby Drive Bedford MA 01730, USA

ΚΑΡΤΑ ΕΓΓΥΗΣΗΣ

Κατασκευαστής	iRobot
Εξουσιοδοτημένο κέντρο σέρβις	MANOLOPOULOS SERVICE Agorakritou 31, Athina 104 40 Phone: (210)8836512-8213542 Fax: 2108827999 Email: info@manolopoulos-service.com
Εξουσιοδοτημένο κέντρο σέρβις	3D ELECTRONICS SERVICES LTD 60 Vithleem str., Strovolos, Nicosia, 2033 Cyprus Phone: 03357 22 250392 Email: m.phylactou@3dservices.com.cy

Συμπληρώστε το σημείο πώλησης

Όνομασία προϊόντος	
Σειριακός αριθμός	
Ημερομηνία πώλησης	
Σφραγίδα σημείου πώλησης	

Μητρώο επισκευών βάσει εγγύησης

Παραδόθηκε για επισκευή στις	Παράληφθηκε από υπογραφή	Επισκευάστηκε στις	Αριθμός αναφοράς επισκευής	Υπογραφή

1. Το προϊόν καλύπτεται από εγγύηση 24 μηνών από την ημερομηνία πώλησης στον πελάτη. Οι επισκευές κατά τη διάρκεια της εγγύησης δεν χρεώνονται.
2. Η εγγύηση και η χωρίς χρέωση επισκευή καλύπτουν ελαττώματα που μπορεί να αποδειχθεί ότι προκλήθηκαν από ελαττώματα υλικών, σχεδιασμού ή εργασίας.
3. Η εγγύηση και η χωρίς χρέωση επισκευή δεν καλύπτουν ελαττώματα που προκλήθηκαν από μεταφορά, από μη τήρηση των οδηγιών χρήσης που αναφέρονται στο παρόν εγχειρίδιο, κακή συντήρηση, μηχανική ζημιά, παρεμβολές στη συσκευή ή βλάβες που προκλήθηκαν από τη μη συμμόρφωση της ηλεκτρικής εγκατάστασης με τις απαιτήσεις ČSN καθώς και βλάβες από ακατάλληλη σύνδεση.
4. Η εγγύηση δεν καλύπτει τη φθορά φίλτρων, βουρτσών και ψηκτρών, μπαταριών, λαστιχένιων εξαρτημάτων, πελμάτων τροχών και παρόμοιων εξαρτημάτων.
5. Η διάρκεια ζωής της μπαταρίας είναι τουλάχιστον 6 μήνες

Εξουσιοδοτημένο σέρβις: Τηλ.: (210)8836512-8213542

E-mail: info@manolopoulos-service.com

Παρακαλούμε επικοινωνήστε απευθείας με το κέντρο σέρβις για οποιοσδήποτε αξιώσεις, δείτε τα στοιχεία επικοινωνίας του εξουσιοδοτημένου κέντρου σέρβις.



iRobot®

©2021 iRobot Corporation, 8 Crosby Drive, Bedford, MA 01730 USA. Με την επιφύλαξη παντός δικαιώματος.

Οι ονομασίες iRobot και Roomba αποτελούν σήματα κατατεθέντα της iRobot Corporation.

Η ονομασία CleanBase αποτελεί εμπορικό σήμα της iRobot Corporation. Η ονομασία Wi-Fi και το λογότυπο Wi-Fi είναι σήματα κατατεθέντα της Wi-Fi Alliance.

WC#: 4772696 vA



