

iRobot[®]

Roomba[®]
Robot Vacuum

j7+
Návod k obsluze



Bezpečnostní informace

Důležité bezpečnostní pokyny

Tento návod k obsluze obsahuje informace pro model(y) dle přepisů: RVE-Y1, ADG-N2

TYTO POKYNY K POUŽITÍ USCHOVEJTE

⚠ VAROVÁNÍ: Při používání elektrických spotřebičů vždy dodržujte základní opatření včetně těchto:

PŘED POUŽITÍM SI PŘEČTĚTE VEŠKERÉ POKYNY.

⚠ VAROVÁNÍ: Abyste snížili riziko úrazu nebo poškození majetku, přečtěte si bezpečnostní pokyny a při nastavování, používání a údržbě robota je dodržujte.

Děti starší 8 let a osoby se sníženými fyzickými, smyslovými či mentálními schopnostmi či s nedostatečnými zkušenostmi či znalostmi mohou tento spotřebič používat pouze pod dohledem nebo po poučení o bezpečném používání spotřebiče a pokud si jsou vědomy příslušných rizik. S přístrojem si nesmí hrát děti. Čištění a uživatelskou údržbu nesmí provádět děti bez dozoru.



Toto je výstražný bezpečnostní symbol. Varuje vás před potenciálním rizikem fyzického poranění.

Řiďte se všemi bezpečnostními zprávami, které po tomto symbolu následují, abyste se vyhnuli možnému poranění nebo smrti.



Riziko úrazu elektrickým proudem



Zařízení třídy II



Jmenovitý výkon, stejnosměrný proud



Přečtěte si uživatelskou příručku.



Obecný symbol pro recyklaci



Nebezpečí požáru



Pouze pro použití uvnitř budov



Jmenovitý příkon, stejnosměrný proud



Udržujte mimo dosah dětí



Samostatná napájecí jednotka



Pozor



Zařízení třídy III



Jmenovitý příkon, střídavý proud

VAROVÁNÍ: Označuje nebezpečnou situaci, která může způsobit vážný úraz nebo smrt.

POZOR: Označuje nebezpečnou situaci, která může mít za následek malý nebo středně těžký úraz.

UPOZORNĚNÍ: Označuje nebezpečnou situaci, která může vést k poškození majetku.

OBECNĚ



VAROVÁNÍ



- Váš robot je dodáván s napájecím kabelem schváleným pro danou oblast a je navržen pro zapojení pouze do standardní domácí zásuvky se střídavým proudem. Nepoužívejte žádný jiný napájecí kabel. Potřebujete-li kabel vyměnit, kontaktujte oddělení péče o zákazníky. Bude tak zaručeno, že vyberete napájecí kabel vhodný pro vaši zemi.
- Neotevírejte robota ani zařízení pro odstraňování nečistot jiným způsobem, než je uvedeno v návodu k obsluze. Neobsahuje žádné součásti, které by uživatel mohl opravit. Servis přenechejte kvalifikovaným servisním technikům.
- Aby nedošlo k úrazu elektrickým proudem, používejte zařízení pouze na suchých místech uvnitř budov.
- Nedotýkejte se robota ani zařízení pro odstraňování nečistot mokřýma rukama.
- Nepoužívejte neautorizované nabíjecí stanice. Použití neautorizované nabíjecí stanice může způsobit přehřátí, kouření, vznícení nebo explozi baterie.
- Robot není hračka. Malé děti a domácí zvířata musí být během provozu robota pod dohledem.
- Na robota ani zařízení pro odstraňování nečistot nesedějte ani nešlapejte.
- Robota používejte a skladujte pouze v prostředí s pokojovou teplotou.
- Má-li uklízená místnost balkón, musíte pomoci fyzické zábrany zamezit vjezdu robota na balkón a zajistit tak bezpečný provoz.
- Odstraňte nečistoty nahromaděné u senzorů proti pádu ze schodů.
- Pokud místnost, která má být uklízena, obsahuje zařízení, jako je sporák, ventilátor, přenosné topné těleso nebo zvlhčovač, před použitím zařízení

vypněte. Pokud se robot dostane do kontaktu se zařízením a tlačí na něj, hrozí nebezpečí zranění, nehody nebo poruchy.

- Tento robot je určen k použití pouze na suchých podlahách. Nepoužívejte robota k úklidu rozlitých tekutin. Zabraňte namočení robota a nabíjecí stanice.



POZOR



- Robota neprovozujte v prostorách, kde jsou odkryté elektrické zásuvky v podlaze.
- Nepoužívejte zařízení k úklidu ostrých předmětů, skla ani čehokoliv, co hoří nebo se z toho kouří.
- Pamatujte, že se robot pohybuje sám od sebe. Při chůzi v prostoru, kde se robot pohybuje, buďte opatrní a nešlápněte na něj.
- Pokud zařízení přejede přes napájecí kabel a zachytí ho, může stáhnout připojený předmět a shodit ho ze stolu nebo police. Před použitím robota sklíďte předměty, jako je oblečení, volné papíry, šňůrky od žaluzií nebo záclon, napájecí kabely a všechny křehké předměty. Uhasťte svíčky. Vypněte přenosná topná tělesa.
- Proveďte požadovanou údržbu podle návodu k obsluze, abyste zajistili bezpečný provoz robota a zařízení pro odstraňování nečistot.

UPOZORNĚNÍ

- Na robota nic nepokládejte.
- Zanedbání čistoty dobíjecích kontaktů může způsobit nemožnost nabíjet baterii robota.
- Než spustíte robota na koberci či rohoži, zkontrolujte, že jsou tyto povrchy vhodné pro vysavač s nástavcem nebo kartáčem. Použijete-li robota na koberci či rohože, které jsou k tomu nevhodné, můžete je poškodit. S dotazy o kompatibilitě koberce či rohože se obraťte na jejich výrobce.

- Z uklízeného prostoru odstraňte všechny vratké předměty a předměty, které by se mohly snadno poškodit při kontaktu s robotem. Robot je k vybavení bytu velmi šetrný, ale pokud je zařízení bytu natolik choulostivé, že i přesto dochází k jeho poškození, zabraňte robotu v kontaktu s takovým předmětem např. fyzickou překážkou a následným nastavením zakázané zóny v mobilní aplikaci iRobot Home.

BATERIE



VAROVÁNÍ



- Baterii neotevírejte, nedrťte, nezahřívejte nad 176°F: 80 °C ani nezapalujte. Řiďte se pokyny v uživatelské příručce pro správné použití, údržbu, manipulaci a likvidaci.
- Baterii nezkratujte stykem kovových předmětů s kontakty baterie ani ji neponořujte do tekutiny. Baterie nevystavujte mechanickým nárazům.
- Lithium-iontové baterie a výrobky, které obsahují lithium-iontové baterie, se řídí přísnými podmínkami pro přepravu. Potřebujete-li výrobek přepravit (včetně baterie) do servisu, při cestování nebo z jiného důvodu, MUSÍTE si v sekci Diagnostika problémů příručky přečíst pokyny k přepravě nebo si je vyžádat od oddělení péče o zákazníky.
- Pravidelně kontrolujte, zda baterie neteče nebo není poškozena. Nenabíjejte baterie, které jsou poškozené nebo z nich vytéká elektrolyt, a dávejte pozor, aby se vám nedostal na pokožku nebo do očí. Pokud k tomu došlo, omyjte zasaženou oblast velkým množstvím vody a vyhledejte lékařskou pomoc. Vložte baterii do uzavřeného plastového sáčku a zrecyklujte ji nebo bezpečně zlikvidujte v souladu s místními předpisy na ochranu životního prostředí, případně ji odevzdejte k likvidaci autorizovanému servisnímu středisku společnosti iRobot.



POZOR



- Na používání baterií dětmi by měla dohlížet dospělá osoba. Při spolknutí článku nebo baterie okamžitě vyhledejte lékařskou pomoc.

UPOZORNĚNÍ

- Před recyklací nebo likvidací musíte z robota vyjmout baterie.
- Chcete-li dosáhnout nejlepších výsledků, používejte pouze lithium-iontovou baterii, která se dodává s robotem.
- Nepoužívejte baterie, které nelze dobíjet. Používejte výhradně dobíjecí baterii dodanou s výrobcem. V případě nutnosti výměny zakupte shodnou baterii iRobot nebo požádejte oddělení péče o zákazníky společnosti iRobot o doporučení vhodné alternativní baterie.
- Před dlouhodobým skladováním baterií vždy nabijte a vyjměte ji z robota i příslušenství.



Tento symbol na baterii označuje, že baterii nelze vyhodit mezi netříděný běžný komunální odpad. Jako koncový uživatel zodpovídáte za likvidaci baterie s ukončenou životností v zařízení ekologicky šetrným způsobem, například:

- (1) jeho vrácením distributorovi/prodejci, od kterého jste je zakoupili;
- (2) jeho odevzdáním na určeném sběrném místě.

Oddělený sběr a recyklace baterií s ukončenou životností v čase jejich likvidace pomáhá zachovávat přírodní zdroje a zaručuje, že jsou baterie recyklovány způsobem, který chrání lidské zdraví a životní prostředí. Další informace získáte u místního úřadu pro recyklaci nebo prodejce, od kterého jste výrobek původně zakoupili. Nesprávná likvidace baterií s ukončenou životností může mít negativní efekt na životní prostředí a lidské zdraví díky látkám obsaženým v bateriích a akumulátorech.

Informace o dopadech problematických látek obsažených v různých druzích odpadů z baterií lze nalézt na následující adrese:

<http://ec.europa.eu/environment/waste/batteries/>



ZAŘÍZENÍ PRO AUTOMATICKÉ ODSTRAŇOVÁNÍ NEČISTOT



VAROVÁNÍ



- Zařízení nepoužívejte, jsou-li kabel nebo zástrčka poškozené. Pokud zařízení nepracuje, jak má, spadlo na zem, bylo poškozeno, ponecháno venku nebo spadlo do vody, zanešte jej do servisního střediska.
- Před čištěním nebo údržbou robota jej vždy odpojte od zařízení na odstraňování nečistot.
- Nepoužívejte zařízení pro odstraňování nečistot jako schůdky.
- Do otvorů nevkládejte žádné objekty. Pokud je nějaký otvor ucpán, zařízení nepoužívejte. Chraňte před prachem, žmolky, chlupy a vším, co může omezit proud vzduchu.
- Pokud chcete zařízení pro odstraňování nečistot správně udržovat, nevkládejte dovnitř žádné objekty a čistěte jej.
- Pokud se chcete vyvarovat riziku neúmyslného resetování tepelné pojistky, tento přístroj nesmí být napájen z externího spínacího zařízení, například časovače, nebo připojen k obvodu, který je pravidelně vypínán a zapínán obslužným programem.
- Zabraňte vniku tekutin do zařízení pro odstraňování nečistot.
- Do zařízení nelijte žádné tekutiny a nenořte je do vody.
- Zařízení nepoužívejte venku ani na mokřém povrchu.
- Dohlédněte, aby si se zařízením nikdo nehrál. Obzvláštní dohled je třeba, pokud zařízení používají děti nebo se pohybují okolo.
- Zařízení používejte výhradně způsobem popsaným v příručce.
- Před čištěním zařízení na odstraňování nečistot odpojte zařízení od elektrické sítě, snížíte tak riziko úrazu elektrickým proudem.
- Zařízení pro odstraňování nečistot a napájecí kabel by neměly přijít do styku s horkými povrchy.
- Zařízení umístěte na takové místo, kde nemůže dojít ke kontaktu s vodou (koupelna, WC, topení, miska s vodou apod.).

UPOZORNĚNÍ

- Výrobek se nesmí používat s žádným typem měniče napětí. Použitím měniče napětí okamžitě zaniká záruka.
- Pokud bydlíte v oblasti s častými bouřkami s blesky, doporučujeme používat doplňkovou přepětovou ochranu. Při bouři s blesky může přepětová ochrana ochránit vaše zařízení pro odstraňování nečistot.
- Zařízení nepoužívejte bez vloženého sáčku na prach nebo filtrů.

O vašem robotickém vysavači Roomba®

Pohled shora

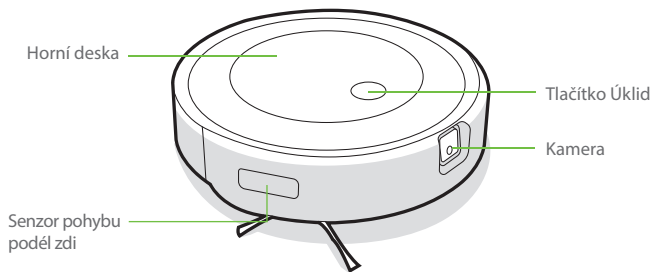

Pohled zdola

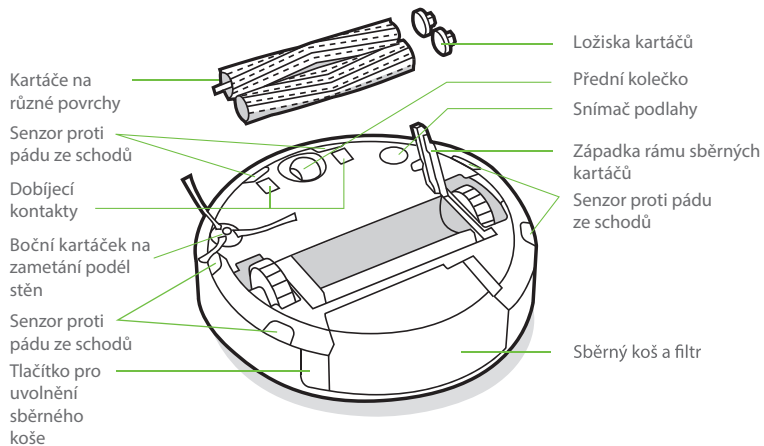

O zařízení pro automatické odstraňování nečistot Clean Base™

CZ

Pohled zepředu

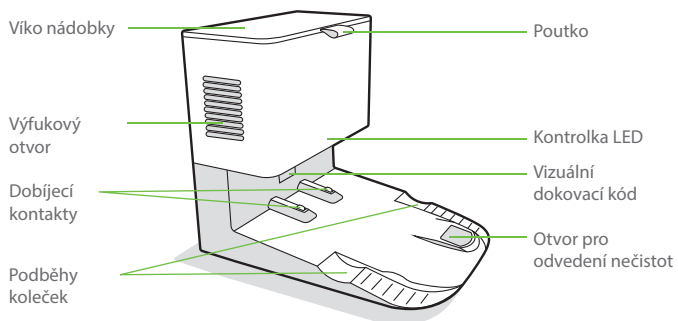

Pohled zezadu

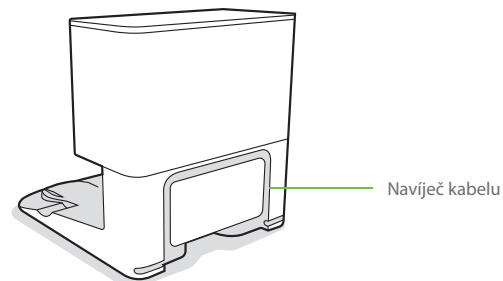

Pohled shora

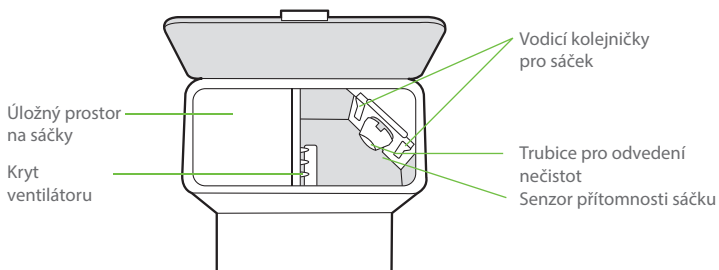

Pohled zdola

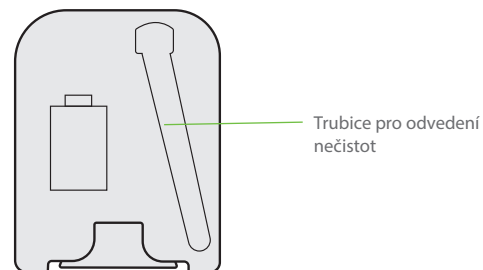

Používání robotického vysavače Roomba®

Umístění zařízení pro automatické odstraňování nečistot Clean Base™

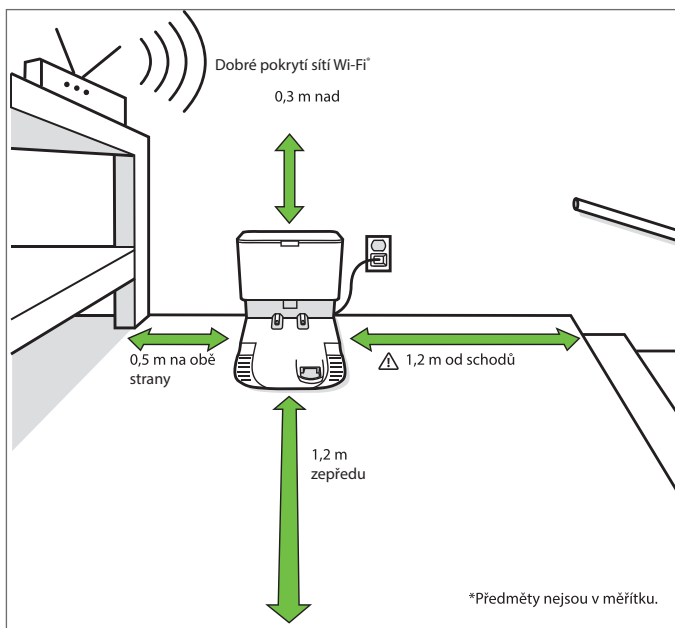

Poznámka: Neumísťujte zařízení pro automatické odstraňování nečistot Clean Base na přímé sluneční světlo. Ujistěte se, že se v oblasti kolem dokovací stanice nenachází překážky, aby se zlepšil výkon dokování.

VAROVÁNÍ: Abyste zabránili riziku pádu robota ze schodů, ujistěte se, že se nabíjecí stanice nachází nejméně 1,2 metru od schodů.

Stáhněte si aplikaci iRobot Home a připojte se k síti Wi-Fi®

- Postupujte podle podrobných pokynů a nastavte robota Roomba.
- Nastavte si systém navigace PrecisionVision, abyste se vyhnuli překážkám v reálném čase.
- Nastavte plánování automatického úklidu a přizpůsobte si předvolby úklidu.
- Vytvořte si chytré mapy a řekněte svému robotovi, kde a kdy má uklízet.
- Pro maximální využití funkcí robota je nutné mít telefon/ tablet s operačním systémem Android nebo OS. Aplikaci lze zdarma stáhnout v poslušných obchodech.



Nabíjení



Světelná kruhová spirála při nabíjení

Bílá spirála: nabíjení

Červená spirála: nabíjení, slabá baterie

Nepřerušované bílé světlo indikuje procento nabití baterie robota.

- Umístěte robota do nabíjecí stanice, aby se aktivovala baterie.

 **Poznámka:** Robot se dodává částečně nabitý, ale před zahájením prvního úklidu jej doporučujeme nechat tři hodiny nabíjet v nabíjecí stanici.

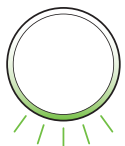

Když je robot plně nabitý, indikátor světelného kruhu na zadní straně přerušovaně pulzuje bílým světlem.

- Robot v nabíjecí stanici využívá malé množství elektrické energie. Když se robot nepoužívá, je možné ho uvést do režimu s ještě nižší spotřebou. Chcete-li robota přepnout do úsporného režimu spánku, vyjměte zásobník prachu a 5krát klepněte na tlačítko Úklid. Chcete-li režim úsporného režimu spánku ukončit, umístěte robota do nabíjecí stanice a klepněte na tlačítko Úklid. Další podrobnosti o úsporném režimu spánku naleznete na stránce s často kladenými dotazy na našich webových stránkách.
- Pro dlouhodobé uskladnění vypněte robota vyjmutím z nabíjecí stanice a podržením tlačítka Úklid po dobu 3 sekund, zatímco bude mít robot jedno kolečko nad zemí. Robota uskladněte na chladném, suchém místě.

Úklid

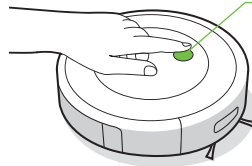

Stačí stisknout tlačítko Úklid

Klepnutím spustíte/pozastavíte/obnovíte úlohu.

Podržením po dobu 2–5 sekund ukončíte úlohu

- Robot automaticky prozkoumá a uklidí vaši domácnost v úhledných řádkách a vyhne se překážkám pomocí přední kamery. Na konci úklidu nebo při potřebě dobítí se vrátí do nabíjecí stanice.



Váš robot je schopen rozpoznat objekty a vyhnout se jim. Před úklidem se však stále doporučuje odklidit nadbytečné předměty.

- Chcete-li ukončit úlohu a odeslat robota zpět do nabíjecí stanice, podržte tlačítko Úklid po dobu 2–5 sekund. Modrý světelný kruh znamená, že robot hledá nabíjecí stanici.
- Pokud robot narazí na obzvláště špinavou oblast, přepne se do režimu Dirt Detect™ a bude se pohybovat dopředu a dozadu, aby tuto oblast vyčistil co nejpečlivěji. Světelný kruhový indikátor bude blikat modře.

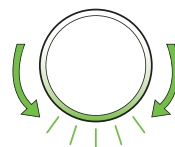

Když robot potřebuje vyprázdnit sběrný koš, světelný kruhový indikátor začne červeně blikat dokola směrem k zadní straně robota.

Diagnostika problémů

- Pokud nastane nějaký problém, robot vás upozorní přehráním zvukové výstrahy a světelný kruhový indikátor se rozsvítí červeně. Podrobnosti zjistíte stisknutím tlačítka Úklid nebo klepnutím na nárazník. Další podporu naleznete v aplikaci iRobot Home.

Červený
světelný kruh

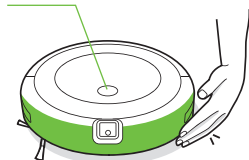

Vybitá baterie. Nabijte ji.

- Po 90 minutách neaktivity nabíjecí stanice robot automaticky ukončí úklid.

Bezpečnost a přeprava baterie

Pro nejlepší výsledek používejte pouze lithium-iontovou baterii, která se dodává s robotem.

! **VAROVÁNÍ:** Lithium-iontové baterie a výrobky, které obsahují lithium-iontové baterie, se řídí přísnými podmínkami pro přepravu. V případě, že potřebujete výrobek přepravit z důvodu opravy, cestování nebo z jiných důvodů, **MUSÍTE** postupovat podle níže uvedených přepravních pokynů.

- Před odesláním **JE NUTNÉ** vypnout baterii.
- Vypněte baterii vyjmutím robota z nabíjecí stanice a podržením tlačítka Úklid po dobu 3 sekund, zatímco bude mít robot jedno kolečko nad zemí. Všechny kontrolky se vypnou.
- Před přepravou robota bezpečně zabalte.
- Pokud potřebujete další pomoc, obraťte se na náš tým péče o zákazníky nebo navštivte adresu www.irobot.cz.

O zařízení pro automatické odstraňování nečistot

Během úklidu se robot automaticky vrací k zařízení pro odstraňování nečistot, aby dle potřeby vyprázdnil sběrný koš nebo se dobil.

Když je potřeba nový sáček, kontrolka LED na zařízení pro odstraňování nečistot se rozsvítí červeně. Pokud je zjištěno ucpání, zařízení pro odstraňování nečistot provede další pokusy o jeho automatické odstranění.

- !** **Poznámka:** Pokud robota umístíte na zařízení pro odstraňování nečistot ručně, automaticky se nevyprázdní. V takovém případě použijte aplikaci iRobot Home nebo podržte tlačítko stisknuté po dobu 2–5 sekund.



Péče a údržba

Pokyny pro péči a údržbu

Aby robot co nejlépe fungoval, postupujte podle pokynů uvedených na následujících stránkách.

V aplikaci iRobot Home najdete další instruktážní videa. Pokud si všimnete, že robot zanechává část smetí na podlaze, vyprázdněte sběrný koš a vyčistěte filtr a kartáče.

Součást	Frekvence údržby	Frekvence výměny*
Sběrný koš	Sběrný koš můžete mýt dle potřeby.	
Filtr	Čistěte jednou týdně (dvakrát týdně, pokud máte domácí zvíře). Filtr není omyvatelný.	Každé 2 měsíce
Senzor plného koše	Čistěte jednou za 2 týdny	
Přední kolečko	Čistěte jednou za 2 týdny.	Každých 12 měsíců
Boční kartáček a kartáče na různé povrchy	Čistěte jednou měsíčně (dvakrát měsíčně, pokud máte domácí zvíře).	Každých 12 měsíců
Senzory proti pádu ze schodů a dobíjecí kontakty	Čistěte jednou měsíčně. Otírejte vlhkým hadříkem nebo namočeným v lihu.	
Okénko kamery	Jednou za měsíc vyčistěte a zkontrolujte	
Sáčky		Sáčky by se měly měnit při upozornění kontrolkou LED / aplikací
Nabíjecí kontakty dokovací stanice a vizuální dokovací kód	Jednou měsíčně	
Kryt ventilátoru uvnitř nádoby	Jednou měsíčně (odeberte nečistoty z krytu ventilátoru)	

- *Důležité:** Dojde-li k mechanickému poškození robota, v důsledku zanedbané pravidelné údržby nebo v důsledku použití neoriginálních dílů, nebude na toto poškození uznána záruka.
- Upozornění:** Společnost iRobot vyrábí různé náhradní části a díly. Pokud si myslíte, že potřebujete náhradní díl, kontaktujte oddělení péče o zákazníky společnosti iRobot a požádejte o další informace.

*Frekvence výměny se může různit. Díly vyměňte v případě viditelného opotřebení. **Používejte výhradně originální díly iRobot.**

Vyprazdňování sběrného koše

- 1 Stiskněte tlačítko pro uvolnění sběrného koše a vyjměte ho.

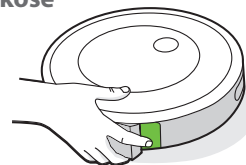

- 2 Pro vyprázdnění sběrného koše otevřete dvířka sběrného koše.

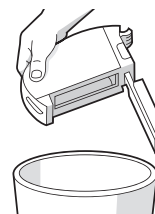

- 3 Umístěte sběrný koš zpět do robota.

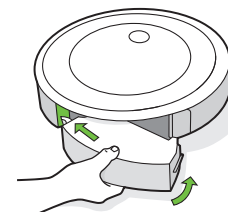

Čištění filtru

- 1 Vyjměte sběrný koš. Vyjměte filtr tak, že uchopíte oba konce a vytáhnete ho.

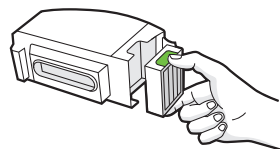

- 2 Nečistoty odstraňte poklepáním filtru o odpadkový koš.



- 3 Znovu vložte filtr žebrovanými držadly směrem ven. Umístěte sběrný koš zpět do robota.

*** Důležité:** Pokud filtr není správně nainstalován, robot se nespustí. Filtr měňte po dvou měsících.

Čištění senzorů plného koše

- 1 Vyjměte a vyprázdněte sběrný koš.

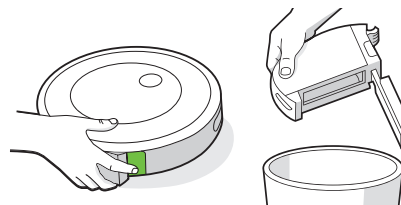

- 2 Vnitřní senzory otřete čistým, suchým hadříkem.

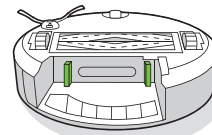

- 3 Dvířka sběrného koše otřete čistým, suchým hadříkem.

Zavřená
dvířka

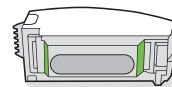

Otevřená dvířka

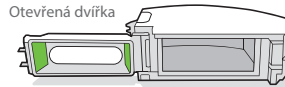

- 4 Odstraňte nečistoty ze sacího otvoru.

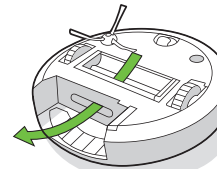

CZ



Mytí sběrného koše

*** Důležité:** Filtr nemyjte. Před mytím sběrného koše filtr odeberte.

- 1 Uvolněte sběrný koš, vyjměte filtr a otevřete dvířka koše.
- 2 Opláchněte sběrný koš teplou vodou.

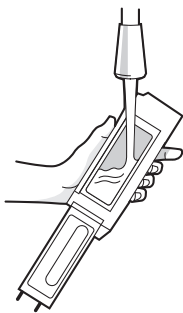

☰ Poznámka: Sběrný koš nelze mýt v myčce na nádobí.

- 3 Ujistěte se, že je sběrný koš zcela suchý. Filtr a sběrný koš vraťte zpět do robota.

Čištění kartáčku na zametání podél stěn

- 1 Pomocí mince nebo malého šroubováku odstraňte šroub upínající kartáček na zametání podél stěn.
- 2 Zatáhnutím odeberte kartáček na zametání podél stěn. Odstraňte chlupy a jiné nečistoty a vraťte boční kartáček na místo.

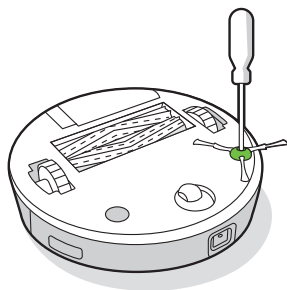

Čištění předního kolečka

- 1 Silným zatáhnutím za modul předního kolečka jej vyjměte z robota.
- 2 Silně zatáhněte za kolečko a vyjměte jej z pouzdra (viz obrázek níže).
- 3 Odstraňte veškeré nečistoty z prostoru pro kolečko.
- 4 Poté vraťte všechny části na místo. Ujistěte se, že kolečko zaklapne zpět na své místo.

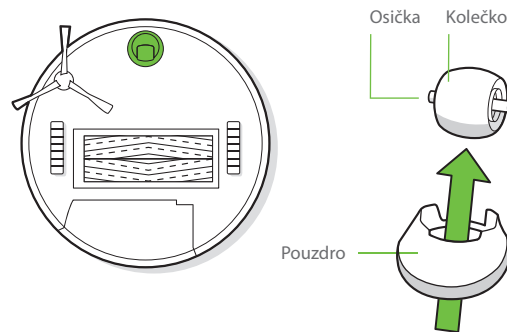

*** Důležité:** Přední kolečko zanesené chlupy a nečistotami může poškodit podlahu. Pokud se kolečko po čištění volně netočí, kontaktujte oddělení péče o zákazníky.

Čištění kartáčů na různé povrchy

1 Stiskněte západku rámu sběrných kartáčů, zvedněte ji a odstraňte veškeré nečistoty.

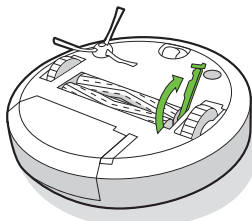

2 Vyjměte z robota kartáče. Odstraňte z konců kartáčů krytky. Odstraňte chlupy a nečistoty, které se pod krytkami nahromadily. Krytky znovu nasadte.

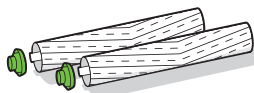

3 Ze čtvercových a šestiúhelníkových čepů naproti kartáčům odstraňte chlupy a nečistoty.

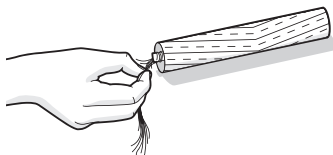

4 Vraťte kartáče do robota. Tvar čepů kartáčů odpovídá tvaru značek kartáčů, které jsou na modulu čisticí hlavy.

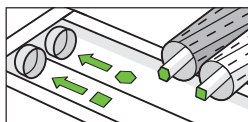

Čištění senzorů, okénka kamery a dobíjecích kontaktů

1 Otřete senzory, okénko kamery a dobíjecí kontakty čistým, suchým hadříkem.

Poznámka: Zkontrolujte okénko kamery. Pokud si všimnete jakýchkoli prasklin, obraťte se na oddělení péče o zákazníky.

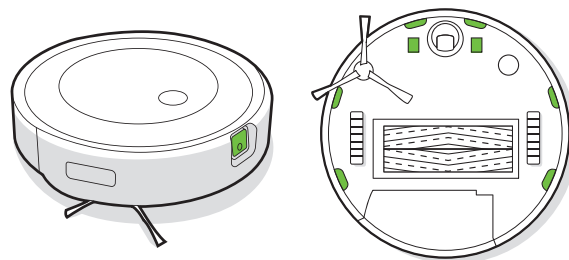

Důležité: Dojde-li k mechanickému poškození robota, v důsledku zanedbané pravidelné údržby nebo v důsledku použití neoriginálních dílů, nebude na toto poškození uznána záruka.

CZ

CZ

Výměna sáčku

1 Nadzvedněte víko nádoby.

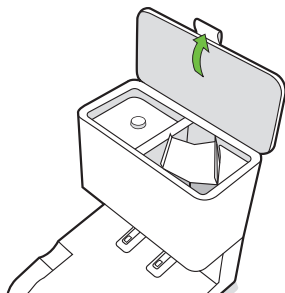

2 Nejprve nadzvedněte plastový držák a poté z nádoby odeberte sáček.

Poznámka: Tímto se sáček uzavře, aby se prach a nečistoty nedostaly ven.

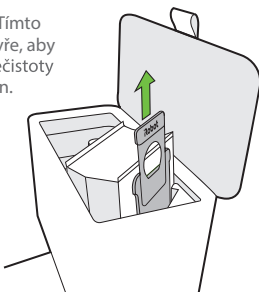

3 Odstraňte použitý sáček.

4 Vložte nový sáček zasunutím do vodicích kolejniček.

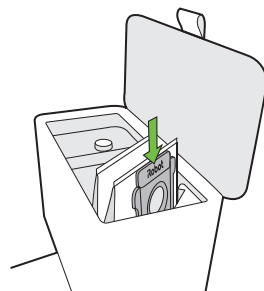

5 Zatlačením na víko zajistíte, zda je zcela zavřené.

Poznámka: Pro zajištění optimálního výkonu robota a zařízení pro automatické odstraňování nečistot vyčistěte nebo vyměňte filtr robota, kdykoli je potřeba.

Čištění vizuálního dokovacím kódu a dobíjecích kontaktů

Zkontrolujte, zda na vizuálním dokovacím kódu a dobíjecích kontaktech robota nejsou nečistoty. Otřete je čistým, suchým hadříkem.

Poznámka: Nestříkejte čisticí prostředky přímo na senzory nebo do otvorů pro senzory.

Dobíjecí kontakty pravidelně čistěte vlhkým hadříkem nebo namočeným v lihu.

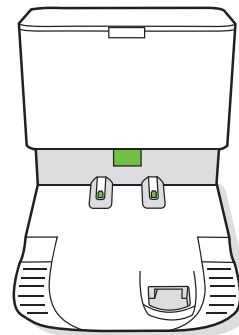

Odebrání nečistot z krytu ventilátoru

Zkontrolujte, zda se na krytu ventilátoru nenahromadily žmolky nebo nečistoty a otřete je čistým, suchým hadříkem.

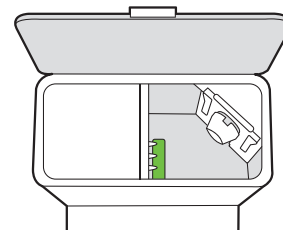

Diagnostika problémů

Bude-li něco špatně, upozorní vás zařízení pro odstraňování nečistot pomocí kontrolky LED na přední straně a prostřednictvím aplikace iRobot Home.

Kontrolka LED	Běžná chyba	Jak to opravit
Červená	Sáček je plný nebo chybí	<ol style="list-style-type: none">1. Je-li sáček plný nebo chybí, vyměňte jej.2. Ujistěte se, že sáček drží na místě.3. Pokud problém trvá, z otvoru na spodní části robota a zařízení pro odstraňování nečistot odeberte všechny nečistoty.
Blikající červená	V odváděcí cestě dokovací stanice došlo k úniku nebo ucpání	<ol style="list-style-type: none">1. Zkontrolujte, zda je víko nádoby zatlačeno nadoraz a pevně uzavřeno. Chcete-li ručně vyprázdnit sběrný koš, podržte tlačítko Úklid na robotovi po dobu 2 sekund.2. Z otvoru na spodní části robota a zařízení pro odstraňování nečistot odeberte všechny nečistoty.3. Zařízení pro odstraňování nečistot odpojte od stěny. Obrátte jej na bok a zkontrolujte, zda je trubice pro odvádění nečistot čistá. Pokud je třeba, odeberte trubici a vyčistěte ji.

Tento výrobek je vybaven tepelným spínačem, který ho chrání před poškozením způsobeným přehřátím. Po sepnutí spínače se vypne motor. Pokud nastane tato situace, jednotku vypojte a nechte ji 30 minut vychladnout. Odstraňte cokoli, co by mohlo blokovat otvor nebo trubici pro odvádění nečistot, a jednotku znovu zapojte.

Péče o zákazníky iRobot

Reklamáce a servis

Certus Mercatus s.r.o.
K Žižkovu 282/9
190 00 Praha 9

Informace

email: info@irobot.cz
telefon: +420 245 001 740

Otevírací doba

Pondělí - Pátek: 7:30 - 15:30



Informace o předpisech



ZÁRUČNÍ LIST

Výrobce	iRobot
Autorizovaný servis	Certus Mercatus spol. s r.o. K Žižkovu 282/9, 190 00 Praha 9 tel.: +420 245 001 740 e-mail: reklamace@mercatus.cz

Vyplní prodejce

Název výrobku	
Sériové číslo	
Datum prodeje	
Razítko prodejce	

Do opravy předáno dne	Převzal podpis	Opraveno dne	Číslo oprav. listu	Podpis



1. Na výrobek poskytujeme záruku 24 měsíců ode dne prodeje spotřebiteli. Opravy v záruční době provádíme bezplatně.
2. Záruka a bezplatná oprava se vztahuje na vady vzniklé prokazatelně následkem vadného materiálu, chybné konstrukce nebo špatného provedení.
3. Záruka a bezplatná oprava se nevztahuje na vady způsobené dopravou, nedodržením pokynů k obsluze uvedených v návodu, špatnou údržbou, mechanickým poškozením, zásahem do spotřebiče, nebo závady způsobené elektrickou instalací, která neodpovídá ČSN, stejně jako závady způsobené nesprávným zapojením.
4. Záruka se nevztahuje na opotřebení filtrů, kartáčů, baterie, gumových částí, dezénu kol a na poškození vysavače nebo dobíjecí základny tekutinou.
5. Životnost baterie je minimálně 6 měsíců.

Autorizovaný servis: tel.: +420 245 001 740 (7:30 - 15:30)

e-mail: reklamace@mercatus.cz

Případné reklamace řešte přímo se servisním střediskem,
viz. kontakt na autorizovaný servis.

Informace o předpisech



Společnost iRobot Corporation tímto prohlašuje, že daný robotický vysavač model RVE-Y1 splňuje požadavky směrnice 2014/53/EU o rádiových zařízeních. Celý text prohlášení o shodě EU je k dispozici na této adrese: www.irobot.com/compliance.



Společnost iRobot Corporation tímto prohlašuje, že daný robotický vysavač model RVE-Y1 splňuje předpisy o rádiových zařízeních z roku 2017. Celý text prohlášení o shodě UKCA je k dispozici na této adrese: www.irobot.com/compliance.

Zprávu o chemickém složení, která specifikuje látky vzbuzující mimořádné obavy v souladu s nařízením EU 1907/2006, naleznete zde: www.irobot.com/compliance.

Regulační model RVE-Y1 obsahuje model rádiového modulu Sextant AXG-Y1. Rádiový modul Sextant je dvoupásmové rádio, které funguje v pásmech WLAN 2,4 GHz a WLAN 5 GHz. Rádiový modul Sextant také obsahuje Bluetooth a BLE, které fungují v pásmu 2400 MHz–2483,5 MHz.

- Pásmo 2,4 GHz je omezeno na provoz mezi 2400 MHz a 2483,5 MHz s maximálním výstupním výkonem EIRP 17,78 dBm (59,98 mW) při 2442 MHz.
- Pásmo 5 GHz je omezeno na provoz mezi 5150 MHz a 5850 MHz s maximálním výstupním výkonem EIRP 20,81 dBm (120,50 mW) při 5190 MHz.
- Pro Izrael je pásmo 5 GHz omezeno na provoz v pásmu 5150 MHz–5350 MHz.



Tento symbol na výrobku označuje, že zařízení nelze vyhodit do běžného netříděného komunálního odpadu. Jako koncový uživatel zodpovídáte za likvidaci zařízení s ukončenou životností ekologicky šetrným způsobem, například:

- (1) jeho vrácením distributorovi/prodejci, od kterého jste je zakoupili;
- (2) jeho odevzdáním na určeném sběrném místě.

Správná likvidace tohoto výrobku pomůže ušetřit cenné zdroje a zabránit jakýmkoli negativním efektům na lidské zdraví a životní prostředí, ke kterým by při nesprávné manipulaci s odpadem jinak mohlo dojít. Další informace získáte u místních úřadů nebo na nejbližším určeném sběrném místě. Při nesprávné likvidaci tohoto odpadu může být v souladu s vnitrostátními právními předpisy udělena pokuta. Další informace najdete na této adrese: http://ec.europa.eu/environment/waste/wEEE/index_en.html

Adresa výrobce: iRobot Corporation, 8 Crosby Drive, Bedford, MA 01730, USA.

Produkty s ukončenou životností recyklujte odpovědně a v souladu s místními předpisy. Níže naleznete seznam organizací, které se zabývají likvidací odpadních elektrických a elektronických zařízení a s nimiž společnost spolupracovala v době prodeje produktu.

Místo	Organizace	URL
Rakousko	UFH	http://www.elektro-ade.at/elektrogeraete-sammeln/liste-der-sammelstoesterreich/
Belgie	Recupel	https://www.recupel.be/en/where-to-go/?searchcollectionPoints=&categories=1%2C2%2C3%2C4#
Německo	Zentek	https://www.ear-system.de/ear-verzeichnis/sammel-und-ruecknahmestback
Dánsko	Elretul	https://www.dpa-system.dk/DPAApplications/DPADB.aspx?wf=CollectionPointSearch.as
Španělsko	Ecotic	https://punto-limpio.info/
Francie	Eco-systemes	https://www.eco-systemes.fr/france
Irsko	WEEE Ireland	http://www.weeireland.ie/household-recycling/where-can-i-recycle/
Nizozemsko	Wecycle	https://www.watismijnapparaatwaard.nl/
Švédsko	El-Kretsen	https://www.sopor.nu/sortera-atervinn/
Spojené království	Repic	http://www.responsible-recycling.co.uk/contact-us/find-your-local-recy



iRobot®

©2021 iRobot Corporation, 8 Crosby Drive, Bedford, MA 01730 USA. Všechna práva vyhrazena. iRobot a Roomba jsou registrované ochranné známky společnosti iRobot Corporation. Clean Base je ochranná známka společnosti iRobot Corporation. Wi-Fi a logo Wi-Fi jsou registrované ochranné známky obchodního sdružení Wi-Fi Alliance.



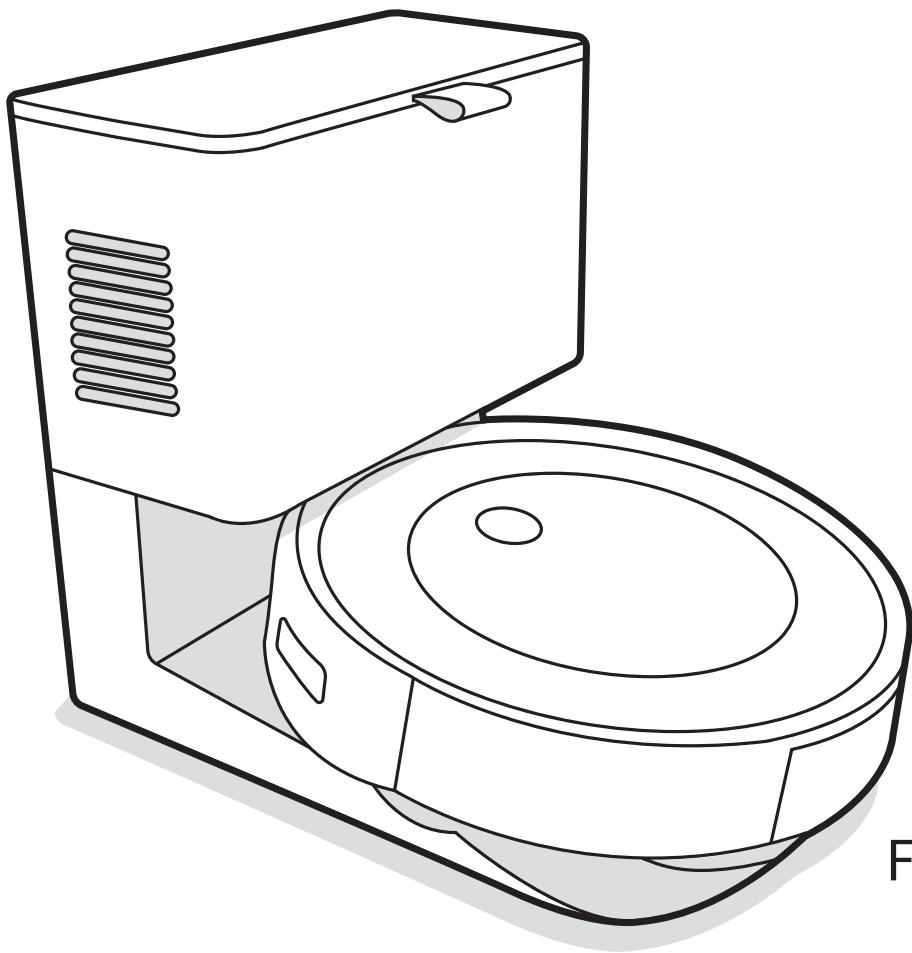

Robot[®]

Roomba[®]
robotpor szívó

j7+
Felhasználói kézikönyv



Biztonsági információk

Fontos biztonsági utasítások

Ez a Felhasználói kézikönyv tartalmazza a szabályozási modell(ek)re vonatkozó információkat:
RVE-Y1, ADG-N2

ŐRIZZE MEG A KÉZIKÖNYVET

 **FIGYELMEZTETÉS:** Elektromos készülék használatakor mindig kövesse a következő alapvető óvintézkedéseket:

HASZNÁLAT ELŐTT OLVASSA EL AZ ÖSSZES UTASÍTÁST

 **FIGYELMEZTETÉS:** A sérülések és károk kockázatának csökkentése érdekében olvassa el és tartsa szem előtt ezeket a biztonsági óvintézkedéseket a robot beállítása, használata és karbantartása közben.

Ezt a készüléket 8 éves vagy idősebb gyermekek és megváltozott fizikai, érzékszervi vagy mentális képességekkel rendelkező személyek, valamint tapasztalattal és ismeretekkel nem rendelkező személyek csak akkor használhatják, ha tájékoztatást kaptak a készülék biztonságos módon történő használatáról, és megértették a kapcsolódó veszélyeket. A készülékkel gyermekek nem játszhatnak. A készülék tisztítása és felhasználói karbantartása gyermekek számára tilos.



Ez a biztonsági kockázatra figyelmeztető jel. Fizikai sérülések kockázatának veszélyére figyelmeztet. A sérülések és halálesetek elkerülése érdekében tartson be minden olyan biztonsági utasítást, amelynél ez a szimbólum látható.



Áramütés veszélye



II. osztályú berendezés



Névleges kimeneti teljesítmény, egyenáram



Olvassa el a felhasználói kézikönyvet



Az újrahasznosítás általános szimbóluma



Tűzveszély



Csak beltéri használatra



Névleges bemeneti teljesítmény, egyenáram



Gyermekektől elzárva tartandó



Külön tápegység



Vigyázat



III. osztályú berendezés



Névleges bemeneti teljesítmény, váltóáram

FIGYELMEZTETÉS: Olyan veszélyes helyzetre hívja fel a figyelmet, amelyet a súlyos sérülések és halálesetek megelőzése érdekében el kell kerülni.

VIGYÁZAT: Olyan veszélyes helyzetre hívja fel a figyelmet, amelyet az enyhébb vagy mérsékelt súlyos sérülések megelőzése érdekében el kell kerülni.

MEGJEGYZÉS: Olyan veszélyes helyzetre hívja fel a figyelmet, amelyet az anyagi kár megelőzése érdekében el kell kerülni.

HU

ÁLTALÁNOS



FIGYELMEZTETÉS



- A robothoz egy hivatalos töltő biztosított, amely szabványnak megfelelő kialakítása révén a háztartási elektromos aljzathoz csatlakoztatható. Ne használjon semmilyen más tápkábelt. Ha cserekábelre van szükség, forduljon a hivatalos szervizhez, amelytől az adott országban használható megfelelő tápkábel beszerezhető.
- Kizárólag a Felhasználói kézikönyvben ismertetett módon nyissa fel a robotot vagy a szennyeződésgyűjtőt. Nincs benne javítható alkatrész. A javítást csak a hivatalos szervizzel végeztesse.
- Áramütés veszélye! Kizárólag beltérben, száraz felületeken használható.
- Ne érjen nedves kézzel a robothoz, illetve a szennyeződésgyűjtőhöz.
- Csak hivatalos töltőt használjon. A jóvá nem hagyott töltők használata esetén az akkumulátor felforrósodhat, füstölhet, kigyulladhat vagy felrobbanhat.
- A robot nem játékszer. A kisgyermeket és kisállatokat ne hagyja felügyelet nélkül a robot működése közben.
- Ne üljön és ne álljon rá a robotra, illetve a szennyeződéskimenetre.
- A robotot csak szobahőmérsékleten tárolja és használja.
- Ha a tisztítandó helyiséghez erkély is tartozik, az erkélyt akadály segítségével el kell zárni, ezzel biztosítva a biztonságos működést.
- Tisztítsa meg a szintérezelőket a felhalmozódott szennyeződésektől.
- Ha a tisztítandó helyiségben olyan eszközök is vannak, mint például tűzhely, ventilátor, hordozható hősugárzó vagy párasító, távolítsa el azokat a használat előtt. Fennáll a sérülés, baleset vagy üzemzavar

veszélye, ha a robot hozzáér ezekhez a tárgyakhoz, illetve fellöki azokat.

- A robottal kizárólag száraz padlót lehet tisztítani. Ne használja az eszközt kiömlött folyadék feltakarítására. Óvja a robotot és a töltőállomást a nedvességtől.



VIGYÁZAT



- Ne használja a robotot olyan helyeken, ahol fedetlen elektromos aljzatok állnak ki a padlóból.
- A készülékkel ne szedessen fel éles tárgyakat, üvegcserepeket, illetve égő vagy füstölő dolgokat.
- Felhívjuk rá a figyelmet, hogy a robot önálló mozgást végez. Legyen óvatos, amikor áthalad a robot által takarított területen, nehogy rálépjen.
- Ha a készülék áthalad egy elektromos kábelen és magával rántja azt, előfordulhat, hogy valamit lever az asztalról vagy a polcra. A készülék használata előtt vegye fel a földről a ruhákat, a lehullott papírt és a törékeny tárgyakat, a redőnyök és a függönyök zsinórait, valamint az elektromos kábeleket. Oltsa el a gyertyákat. Kapcsolja ki a hordozható hősugárzókat.
- Végezze el a szükséges karbantartást a Felhasználói kézikönyvben leírtak szerint a robot és a szennyeződésgyűjtő biztonságos működése érdekében.

MEGJEGYZÉS

- Ne helyezzen semmit a robotra.
- Ha nem tartja tisztán a töltő érintkezőit, előfordulhat, hogy a robot akkumulátora nem töltődik megfelelően.
- A robot szőnyegen való használata esetén győződjön meg arról, hogy az adott szőnyegen használhatók-e hengerkefés vagy kefécs porszívók. Ha olyan szőnyegen használja a robotot, amely nem használható ilyen porszívókkal, az a szőnyeg károsodásával járhat. Ha kérdései merülnek fel a kompatibilitással kapcsolatban, vegye fel a kapcsolatot a szőnyeg gyártójával.

AKKUMULÁTOR



FIGYELMEZTETÉS



- Ne nyissa fel, ne nyomja össze, ne tegye ki 80 °C-nál magasabb hőmérsékletnek, valamint ne égesse el
A megfelelő használatra, karbantartásra, kezelésre és ártalmatlanításra vonatkozóan kövesse a Felhasználói kézikönyv utasításait.
- Az akkumulátor érintkezőit ne zárja rövidre fémtárgyakkal, illetve ne merítse folyadékba az akkumulátort. Ügyeljen rá, hogy az akkumulátort ne érje mechanikus ütés.
- A lítium-ion akkumulátorok és a lítium-ion akkumulátort tartalmazó termékek szállítására szigorú előírások vonatkoznak. Ha a terméket (az akkumulátorral együtt) szervizelési, utazási vagy bármilyen más céllal szállítani kell, akkor a szállítással kapcsolatos információkért MINDIG tekintse meg a kézikönyv Hibaelhárítás szakaszát, vagy kérdezze meg az ügyfélszolgálatot.
- Rendszeres időközönként ellenőrizze, hogy az akkumulátoron nem látható-e sérülés vagy szivárgás jele. Akkumulátorszivárgás esetén vigyázzon, nehogy a folyadék a bőrére vagy a szemébe kerüljön, továbbá soha ne töltsen a szivárgó akkumulátort. Ha mégis a bőrére került az akkumulátor-folyadék, öblítse le bő vízzel az adott területet, és forduljon orvoshoz. Az akkumulátort helyezze lezárt műanyag zacskóba, és biztonságosan, a helyi környezetvédelmi előírások szerint hasznosítsa újra vagy ártalmatlanítsa, illetve vigye vissza a hivatalos helyi iRobot szervizbe ártalmatlanításra.



VIGYÁZAT



- A gyermekeknek az akkumulátor használata tilos. Az akkumulátor vagy egy akkumulátorcella lenyelése esetén azonnal forduljon orvoshoz.

MEGJEGYZÉS

- Az akkumulátort ki kell venni a robotból az újrahajósítás vagy leselejtezés előtt.
- A legjobb eredmény érdekében csak a robothoz mellékelt lítium-ion akkumulátort használja.
- Ne használjon nem újratölthető akkumulátort. Kizárólag a termékhez mellékelt újratölthető akkumulátort használja. Ha cserére van szükség, az eredetivel megegyező iRobot márkájú akkumulátort vásároljon, vagy forduljon az iRobot ügyfélszolgálatához az alternatív akkumulátoropciókkal kapcsolatban.
- Hosszabb idejű leállítás előtt az akkumulátort töltsen fel, és az egyéb tartozékokkal együtt mindig vegye ki a robotból.



Az akkumulátoron feltüntetett szimbólum azt jelzi, hogy az akkumulátort nem szabad vegyes háztartási hulladékként ártalmatlanítani. Végfelhasználóként az Ön felelőssége, hogy a készülék elhasznált akkumulátorát környezetbarát módon ártalmatlanítsa az alábbiak szerint:

(1) juttassa vissza a forgalmazónak/kereskedőnek, akitől megvásárolta a terméket; vagy

(2) ártalmatlanítsa egy kijelölt gyűjtőponton.

Az elhasznált akkumulátorok szelektív gyűjtése és újrahajósítása segít a természeti erőforrások megőrzésében, az újrahajósítás pedig az emberi egészséget és a környezetvédelmet biztosítva történik. További információért forduljon a helyi újrahajósítási irodához vagy a kereskedőhöz, akitől eredetileg vásárolta a terméket. Az elhasznált akkumulátorok megfelelő ártalmatlanításának elmulasztása negatív hatással lehet a környezetre és az emberi egészségre az elemek és akkumulátorok anyagai miatt.

Az akkumulátorok hulladékáramában lévő problémás anyagok hatásáról szóló információk a következő helyen szerepelnek: <http://ec.europa.eu/environment/waste/batteries/>

AUTOMATIKUS SZENNYEZŐDÉSGYŰJTŐ



FIGYELMEZTETÉS



- Ne használja sérült csatlakozózsínrel vagy dugóval. Ha a készülék nem működik megfelelően, ha leesett, megsérült, a szabadban maradt vagy vízbe esett, juttassa el azt egy szervizbe.
- Mindig vegye le a robotot a szennyeződésgyűjtőről tisztítás vagy karbantartás előtt.
- Ne használja a szennyeződésgyűjtőt emelvényként, lépcsőként.
- Ne helyezzen semmilyen tárgyat a nyílásokba. Ne használja a készüléket, ha valamelyik nyílása eltömődött; porolja le róla a szőszöket, haját, port és minden mást, ami csökkentheti a légáramlást.
- A szennyeződésgyűjtő helyes karbantartása érdekében ne tegyen bele idegen tárgyakat, és győződjön meg róla, hogy szennyeződésmentes.
- A hókioldó véletlen visszaállítása miatt bekövetkező veszély elkerülése érdekében a készüléket nem szabad külső kapcsolóeszközön, például időzítőn keresztül biztosítani, vagy olyan áramkörhöz csatlakoztatni, amelyet a rendszer rendszeresen be- és kikapcsol.
- Ügyeljen arra, hogy ne kerüljön folyadék a szennyeződésgyűjtőre vagy annak belsejébe.
- Ne öntsön folyadékot a készülékre, és ne merítse vízbe.
- Ne használja szabadban vagy nedves felületeken.
- Ne engedje, hogy játékként használják. Különös figyelemmel kísérje a készülék működését, ha gyerekek közelében használják azt.
- Csak a kézikönyvben leírtak szerint használja.
- Az áramütés elkerülése érdekében tisztítás előtt húzza ki a szennyeződésgyűjtőt.
- Tartsa távol a szennyeződésgyűjtőt és az elektromos kábelt a hőforrásoktól.

MEGJEGYZÉS

- A termék nem használható semmilyen áramátalakítóval. Az áramátalakító használata azonnal érvényteleníti a garanciát.
- Ha a lakókörnyezetében gyakran támadnak zivatarok, a készüléket érdemes túláramvéddel is felszerelni. Erős viharok esetén a szennyeződésgyűjtőt is el lehet látni túláramvéddel.
- Ne használja porzsák és/vagy szűrők nélkül.

A Roomba® robotporszívó bemutatása

Felülnézet

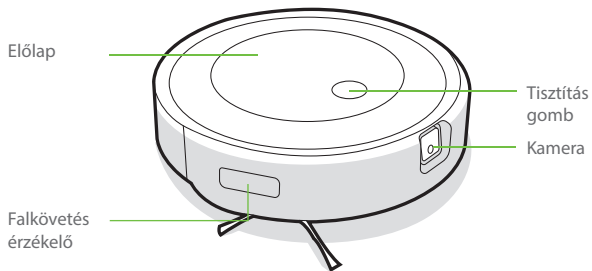

Alulnézet

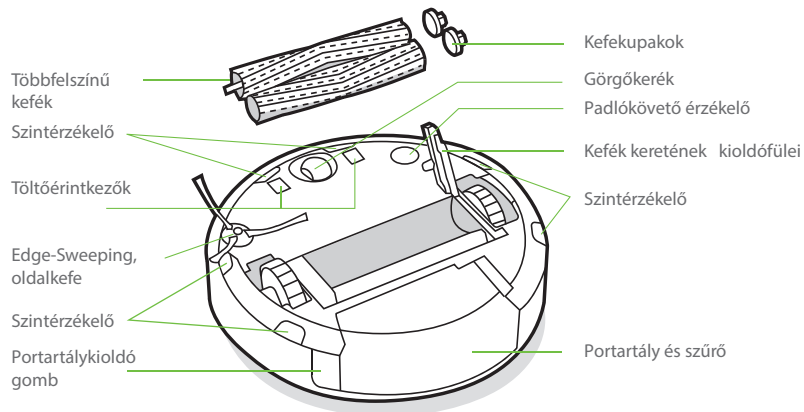

HU

A Clean Base™ automatikus szennyeződés gyűjtőről

HU

Előnézet

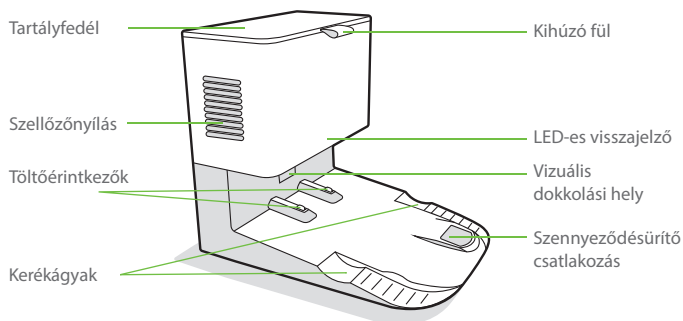

Hátnézet

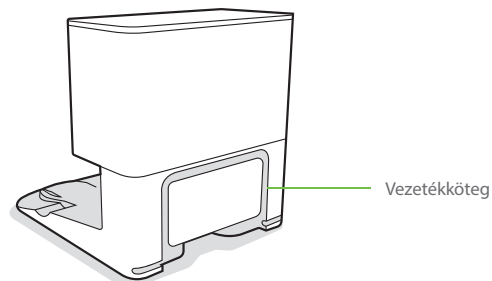

Felülnézet

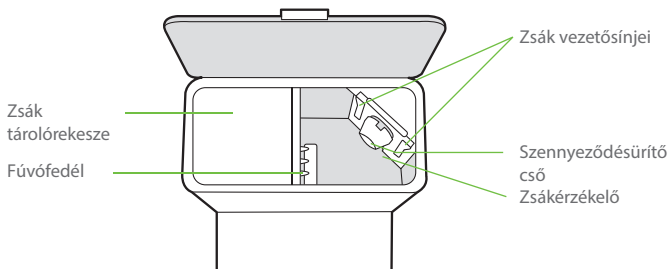

Alulnézet

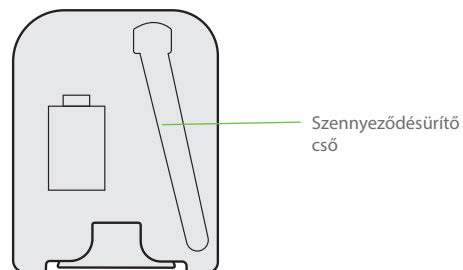

2 További információért látogasson el a www.irobot.hu oldalra.

A Roomba® robotporszívó használata

A Clean Base™ automatikus szennyeződésgyűjtő elhelyezése

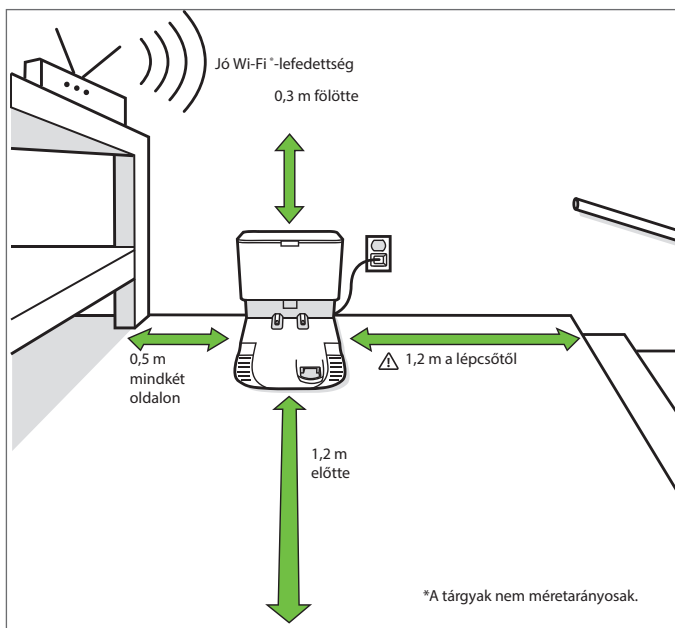

Megjegyzés: Ne tegye ki a Clean Base automatikus szennyeződésgyűjtőt közvetlen napsugárzásnak. A megfelelő dokkolási teljesítményhez ügyeljen arra, hogy a dokkoló körüli terület akadályoktól mentes legyen.

FIGYELMEZTETÉS: Annak érdekében, hogy a robot ne essen le a lépcsőről, a töltőállomás és a lépcsők között hagyjon mindig legalább 1,2 méter távolságot.

Az iRobot Home alkalmazás letöltése és Wi-Fi®-hálózathoz csatlakozás

- A Roomba beállításához kövesse a részletes utasításokat.
- Az akadályok valós idejű elkerüléséhez állítsa be a PrecisionVision navigációt.
- Beprogramozhatja az automatikus takarítást, és személyre szabhatja a takarítási beállításokat.
- Intelligens térképeket hozhat létre, amelyekkel megadhatja a robot számára a takarítási helyet és időt.



Töltés



Fénygyűrű töltés közben
Fehér fénygyűrű: töltés
Piros fénygyűrű: töltés, alacsony töltöttség
A robot töltöttségének százalékos értékét folyamatosan fehér fény jelzi

- Az akkumulátor aktiválásához helyezze a robotot a töltőállomásra.

Megjegyzés: A robot részlegesen feltöltve érkezik, de azt javasoljuk, hogy az első takarítási munka megkezdése előtt 3 órán keresztül töltsen robotot.



Amikor a robot teljesen fel van töltve, a fénygyűrű jelzőfényének alsó része fehéren kezd villogni.

- A robot folyamatosan használ egy kevés energiát, amikor a töltőállomáson van. Amikor nem használja a robotot, akkor azt alacsonyabb fogyasztású állapotba helyezheti. A robot csökkentett energiafelvételi készletléti módba lépéséhez vegye ki a portartályt és 5-ször érintse meg a Tisztítás gombot. A Csökkentett energiafelvételi készletléti módból való kilépéshez helyezze a robotot a töltőállomásra és érintse meg a Tisztítás gombot. A Csökkentett energiafelvételi készletléti móddal kapcsolatos további információkért tekintse meg a weboldalunkon található GYIK részt.
- Hosszú idejű tárolás idejére kapcsolja ki a robotot: távolítsa el a töltőállomásról, és tartsa nyomva a Tisztítás gombot 3 másodpercig, miközben az egyik kereket felemeli a földről. A robotot hűvös, száraz helyen tárolja.

Takarítás

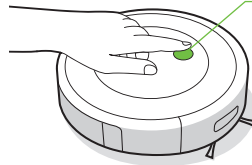

Egyszerűen nyomja meg a Tisztítás gombot
Érintse meg a Start/Szünet/
Folytatás gombot
Tartsa nyomva 2–5 másodpercig a munka befejezéséhez

- A robot automatikusan felfedezi és rendezetten haladva kitakarítja otthonát, és kikerüli az akadályokat az előre néző kamera segítségével. A takarítási munka végén, és amikor töltésre van szüksége, visszatér a töltőállomáshoz.



A robot képes felismerni és kikerülni a tárgyakat. Ettől függetlenül a takarítás előtt ajánlott felszedni az útban lévő holmikat.

- A munka befejezéséhez és a robot töltőállomásra való visszaküldéséhez tartsa lenyomva a Tisztítás gombot 2–5 másodpercig. Egy kék fénygyűrű jelzi, hogy a robot a töltőállomást keresi.
- Amikor a robot különösen szennyezett területet észlel, bekapcsolja a Dirt Detect™ módot, és előre-hátra mozog, hogy alaposabban megtisztítsa a területet. A fénygyűrű jelzőfénye kéken kezd villogni.

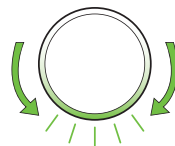

Amikor a robot érzékeli, hogy a portartályt ki kell üríteni, a fénygyűrűs visszajelző pirosan világít a hátsó rész felé irányuló animált mozgással.

Hibaelhárítás

- A robot hangjelzés lejátszásával és piros fénygyűrűvel tudatja Önnel, ha valami nincs rendben. Nyomja meg a Tisztítás gombot, vagy érintse meg az ütközőt a részletekért. További támogatásért lásd az iRobot Home alkalmazást.

Piros fénygyűrű

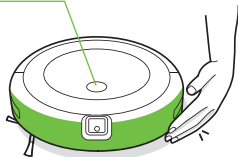

Alacsony az akkumulátorszint. Töltsé fel.

- A töltőállomás 90 perces inaktivitása után a robot automatikusan befejezi a takarítási munkát.

Akkumulátorvédelem és szállítás

A legjobb eredmény érdekében csak a robothoz csomagolt lítium-ion akkumulátort használja.

⚠ FIGYELMEZTETÉS: A lítium-ion akkumulátorok és a lítium-ion akkumulátort tartalmazó termékek szállítására szigorú előírások vonatkoznak. Amennyiben javítás, utazás vagy más ok miatt szállítania kell a terméket, az alábbi előírások betartása KÖTELEZŐ.

- Az akkumulátort a szállítás előtt ki KELL kapcsolni.
- Kapcsolja ki az akkumulátort: távolítsa el a robotot a töltőállomásról, és tartsa nyomva a Tisztítás gombot 3 másodpercig, miközben az egyik kereket felemeli a földről. Minden visszajelző kikapcsol.
- Alaposan csomagolja be a robotot a szállításhoz.
- Ha további segítségre van szüksége, lépjen kapcsolatba az ügyfélszolgálatával, vagy látogasson el a www.irobot.hu oldalra.

Az automatikus szennyeződésgyűjtőről

Ha portartály megtelik, a robot automatikusan visszatér a szennyeződésgyűjtő és töltőállomásra, ahol kiüríti a saját portartályát és szükség szerint tölteni kezdi a készüléket.

A szennyeződésgyűjtő LED-es kijelzője teljesen pirosra vált, amikor új porzsák szükséges. Ha eltömődést észlel, akkor a szennyeződésgyűjtő további próbálkozásokat tesz az eltömődés automatikus kiküszöbölésére.

📄 Megjegyzés: Ha kézzel teszi a robotot a szennyeződésgyűjtőre, nem ürül ki automatikusan. Ebben az esetben használja az iRobot Home alkalmazást, vagy tartsa lenyomva a gombot 2–5 másodpercig.

HU

Tisztítás és karbantartás

Tisztítási és karbantartási utasítások

Végezze el a következő oldalakon leírt eljárásokat, hogy a robot mindig a legjobb teljesítményt nyújthassa.

Az iRobot Home alkalmazásban további oktatóvideókat is megtekinthet. Ha azt tapasztalja, hogy a robot már nem szed fel annyi szennyeződést a padlóról, ürítse ki a portartályt, majd tisztítsa meg a szűrőt és a keféket.

Alkatrész	Karbantartás gyakorisága	Csere gyakorisága*
Portartály	Szükség szerint öblítse el a portartályt	
Szűrő	Tisztítsa meg hetente egyszer (ha kisállatot tart, hetente kétszer) Ne mossa.	Kéthavonta
Portartály telítettség érzékelő	Tisztítsa 2 hetente	
Elülső görgőkerék	Tisztítsa 2 hetente	12 havonta
Az Edge-Sweeping, oldalkefe és többfelszínű kefék	Tisztítsa meg havonta egyszer (ha kisállatot tart, havonta kétszer)	12 havonta
Érzékelők és töltőérintkezők	Tisztítsa meg havonta	
Kameraablak	Tisztítsa meg és ellenőrizze havonta	
Porzsákok		A porzsákat akkor kell kicserélni, amikor a LED-kijelző/alkalmazás jelzi.
Dokkoló töltőérintkezői és vizuális dokkolási hely	Havonta egyszer	
Fúvófedél a tartályban	Havonta egyszer (távolítsa el a szennyeződést a fúvófedélről)	

Megjegyzés: Az iRobot különböző kiegészítőket és cserealkatrészeket gyárt. Ha úgy gondolja, hogy cserealkatrésre van szüksége, további információért hívja az iRobot hivatalos ügyfélszolgálatát.

*A csere gyakorisága eltérő lehet. Az alkatrészeket akkor kell cserélni, ha elhasználódás nyomai láthatók rajtuk.

A portartály ürítése

1 A portartály kivételéhez nyomja meg a portartálykioldó gombot.

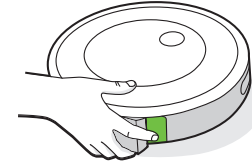

2 A portartály kiürítéséhez nyissa fel a portartályfedelelet.



3 Tegye vissza a portartályt a robotba.

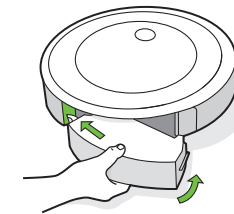

A szűrő tisztítása

- 1 Távolítsa el a portartályt. A szűrő eltávolításához nyomja mindkét végét, majd húzza ki.

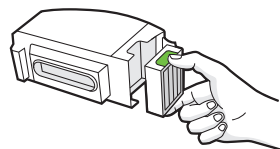

- 2 Távolítsa el a szennyeződést és port a szűrőt a szemetesnek ütögetve.



- 3 Helyezze vissza a szűrőt úgy, hogy a bordázott része nézzen kifelé. Tegye vissza a portartályt a robotba.

*** Fontos:** A robot nem fog működni, ha a szűrő nincs megfelelően behelyezve. Cserélje a szűrőt kéthavonta.

A portartálytelítettség-érzékelők megtisztítása

- 1 Vegye ki és ürítse ki a portartályt.

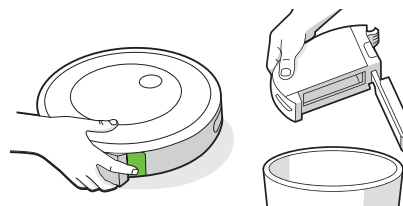

- 2 Törölje le a belső érzékelőket egy tiszta, száraz ruhával

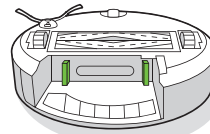

- 3 Törölje le a portartályfedelelet egy tiszta, száraz ruhával.

Zárt ajtó

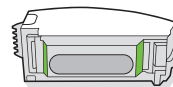

Nyitott ajtó

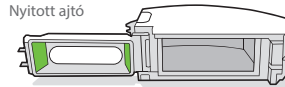

- 4 Távolítsa el a szennyeződést a porszívási útvonalról.

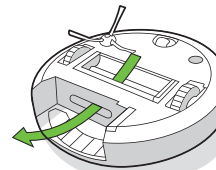

HU

A portartály öblítése

*** Fontos:** Ne mossa el a szűrőt. Vegye ki a szűrőt a portartály öblítése előtt.

- 1 Oldja ki a portartályt, vegye ki a szűrőt, és nyissa ki a portartályfedelelet.
- 2 Öblítse ki a portartályt meleg vízzel.

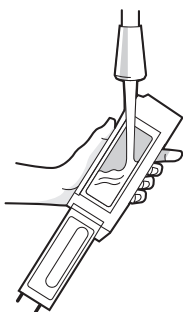

☰ Megjegyzés: A portartály nem mosható mosogatógépben.

- 3 Győződjön meg róla, hogy a portartály teljesen száraz. Helyezze vissza a szűrőt és a portartályt a robotba.

Az Edge-Sweeping, oldalkefe tisztítása

- 1 Egy kis csavarhúzó segítségével távolítsa el az Edge-Sweeping, oldalkefe csavarját.
- 2 Az eltávolításhoz húzza ki az Edge-Sweeping, oldalkefét. Távolítsa el az esetleges hajszálat vagy szennyeződést, majd helyezze vissza a kefét.

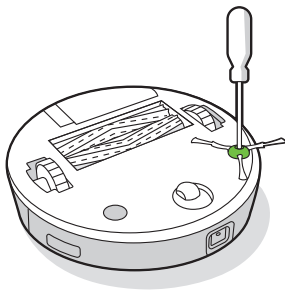

Az elülső görgőkerék tisztítása

- 1 Az eltávolításhoz húzza erősen kifelé az elülső kerékmodult a robotból.
- 2 Húzza erősen kifelé a kereket, hogy eltávolítsa a házból (lásd az alábbi ábrát).
- 3 Távolítsa el a szennyeződések a keréküregből.
- 4 Ha végzett, tegye vissza az alkatrészeket. Ügyeljen rá, hogy a kerék visszapattanjon a helyére.

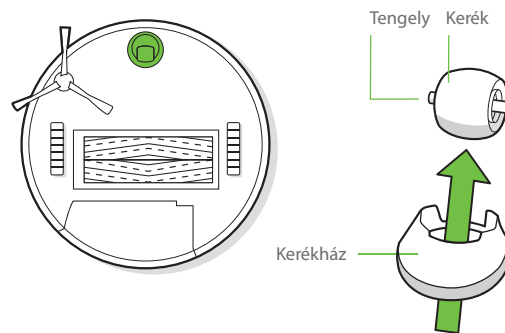

*** Fontos:** Ha az elülső kereket eltömítik a hajszálok és a szennyeződések, akkor kárt tehet a padlóban. Ha a kerék nem forog szabadon a tisztítás után sem, akkor forduljon az Ügyfélszolgálathoz.

A többféle felületen használható kefék tisztítása

- 1 Nyomja össze a kefék keretének kioldó fűleit, emelje fel a fűlet, és távolítsa el minden, a működést akadályozó tárgyat.
- 2 Vegye ki a keféket a robotból. Vegye le a kefékupakokat a kefe végéről. Távolítsa el a kupakok alatt felhalmozódott hajat és egyéb szennyeződést. Helyezze vissza a kefékupakokat.
- 3 Távolítsa el a hajat vagy egyéb szennyeződést a négyzetes és hatszögletű tengelyvégekről a kefék ellentétes oldalán.
- 4 Helyezze vissza a keféket a robotba. A kefék tengelyvégeit alak szerint illessze a tisztítófej modulon lévő piktoqramokhoz.

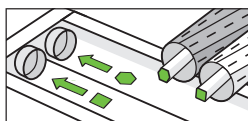
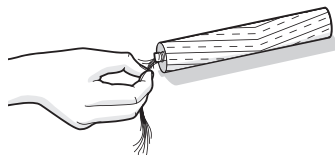
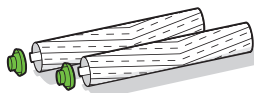
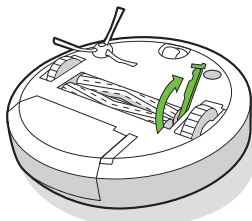

Az érzékelők, a kameraablak és a töltőérintkezők tisztítása

- 1 Törölje le az érzékelőket, a kameraablakot és a töltőérintkezőket egy tiszta, száraz törlőkendővel.
-  **Megjegyzés:** Ellenőrizze a kameraablakot. Ha repedést lát rajta, forduljon az ügyfélszolgálathoz.

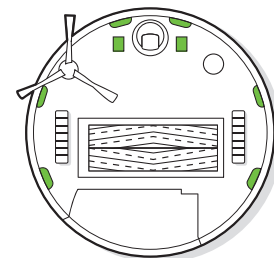
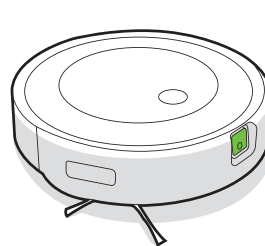

HU

HU

A porzsák cseréje

- 1 A nyitáshoz emelje fel a tartály fedelét.

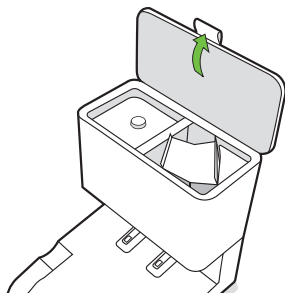

- 2 Húzza ki a műanyag kártyát, hogy eltávolítsa a porzsákot a tartályból.

Megjegyzés: Ezzel lezárja a porzsákot, így a por és a szennyeződés nem tud kijutni.

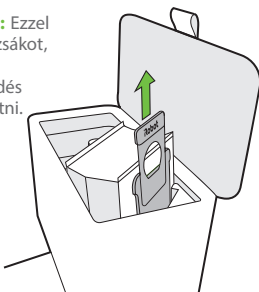

- 3 Távolítsa el a használt porzsákot.
- 4 Tegyen be egy új porzsákot, csúsztassa a műanyag kártyát a vezetősínekbe.

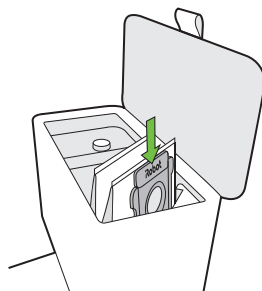

- 5 Nyomja le a fedelet, ügyelve arra, hogy teljesen le legyen zárva.

Megjegyzés: A robot és az automatikus szennyeződésgyűjtő optimális teljesítményének elérése érdekében, szükség szerint tisztítsa meg és/vagy cserélje ki a robot szűrőjét.

A vizuális dokkolási hely és a töltőérintkezők tisztítása

Ellenőrizze a vizuális dokkolási helyet és a töltőérintkezőket, hogy azokon ne legyen szennyeződés. Törölje le egy tiszta, száraz törlőruhával.

Megjegyzés: Ne permetezzen tisztítószerrel közvetlenül az érzékelőkre, illetve az érzékelőnyílásokba.

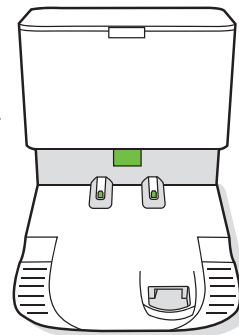

A szennyeződés eltávolítása a fűvőfedeletről

Vizsgálja meg a fűvőfedelelet, felhalmozódott szőszet vagy egyéb szennyeződést keresve, és törölje le egy tiszta, száraz törlőruhával.

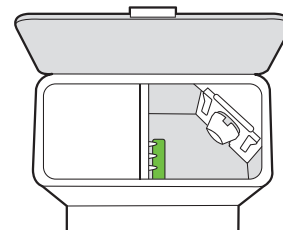

Hibaelhárítás

Hiba esetén a szennyeződésgyűjtő a tartály elején lévő LED-es visszajelzővel, illetve az iRobot Home alkalmazáson keresztül jelez.

LED-kijelző	Gyakori hiba	Javítás
Teljesen piros	A porzsák megtelt vagy hiányzik	<ol style="list-style-type: none">1. Cserélje ki a porzsákat, ha megtelt vagy hiányzik.2. Győződjön meg róla, hogy a zsák megfelelően van-e behelyezve.3. Ha a probléma továbbra is fennáll, távolítsa el minden felgyűlt szennyeződést a robot alján lévő portról és a szennyeződésgyűjtőtől.
Villogó piros	A dokkoló ürítési útja szivárog vagy eltömődött	<ol style="list-style-type: none">1. Győződjön meg róla, hogy a tartály fedele le van-e nyomva és szorosan van-e lezárva. Tartsa lenyomva 2 másodpercig a robot Tisztítás gombját a portartály manuális kiürítéséhez.2. Távolítsa el minden felgyűlt szennyeződést a robot alján lévő portról és a szennyeződésgyűjtőtől.3. Húzza ki a szennyeződésgyűjtőt a fali aljzatból. Tegye az oldalára, és vizsgálja meg, hogy maradt-e kosz a szennyeződés-eltávolító csőben. Szükség esetén távolítsa el a csövet a szennyeződés eltávolításához.

A terméket hővédelemmel látták el, amellyel megelőzhető az eszköz túlmelegedés okozta károsodása. A hővédelem bekapcsolásakor a motor leáll. Ebben az esetben húzza ki az egységet, hagyja 30 percig lehűlni, távolítsa el az esetleges akadályokat az ürítési csatlakozásról és a csőből, majd csatlakoztassa vissza az egységet.

Az iRobot ügyfélszolgálat

Magyarország

Ha kérdezni szeretne a Roomba® robotporszívóval kapcsolatban, vagy megosztaná róla a véleményét, a márkakereskedő megkeresése előtt forduljon az iRobot hivatalos Forgalmazójához vagy az Ügyfélszolgálatához.

Ehhez először keresse fel a www.irobot.hu weboldalt, ahol tippeket, gyakori kérdéseket és a kiegészítőkkel kapcsolatos információkat olvashat. Ez a tájékoztatás az iRobot HOME alkalmazásban is megtalálható. Ha további segítségre van szüksége, hívja fel az Ügyfélszolgálatot a **36-30/6868786** telefonszámon.

Az iRobot Magyarország ügyfélszolgálatának nyitvatartása

- Hétfő-csütörtök 10-17 óráig, Pénteken 10-16 óra között.
- Hétfévégén zárva

Máshol

Látogasson el a www.irobot.hu weboldalra, ahol:

- Az adott országra vonatkozó további információt találhat az iRobot termékeivel kapcsolatban
- Tanácsokat és tippeket kaphat a Roomba® robotporszívó teljesítményének növeléséhez
- Válaszokat kaphat kérdéseire
- Kapcsolatba léphet a helyi ügyfélszolgálatl

HU

Szabályozási információk



Az iRobot Corporation ezennel kijelenti, hogy ez az RVE-Y1 modellszámú robotporszívó megfelel az EU rádióberendezésekről szóló 2014/53/EU irányelvének. Az EU-s megfelelőségi nyilatkozat teljes szövege a következő webcímen érhető el: www.irobot.com/compliance.



Az iRobot Corporation ezennel kijelenti, hogy ez az RVE-Y1 modellszámú robotporszívó megfelel a rádióberendezésekről szóló 2017-es szabályozásnak. A UKCA megfelelőségi nyilatkozat teljes szövege a következő webcímen érhető el: www.irobot.com/compliance.

Az 1907/2006 EU rendelet alapján, a különös aggodalomra okot adó anyagokat (SVHC) felsoroló kémiai információs jelentés itt található: www.irobot.com/compliance.

Az RVE-Y1 szabályozási modell magában foglalja az AXG-Y1 Sextant rádiómodul-modellt. A Sextant rádiómodul egy kétsávós rádió, amely a WLAN 2,4 GHz-es és a WLAN 5 GHz-es sávokban működik. A Sextant rádiómodul emellett a Bluetooth és BLE technológiát is magában foglalja, amely a 2400 MHz és 2483,5 MHz közötti tartományban működik.

- A 2,4 GHz-es sáv 2400 MHz-es és 2483,5 MHz-es frekvencia közötti működésre van korlátozva, és a maximális EIRP kimeneti teljesítménye 17,78 dBm (59,98 mW) 2442 MHz-en.
- Az 5 GHz-es sáv 5150 MHz-es és 5850 MHz-es frekvencia közötti működésre van korlátozva, és a maximális EIRP kimeneti teljesítménye 20,81 dBm (120,50 mW) 5190 MHz-en.
- Izrael esetében az 5 GHz-es sáv működése az 5150 MHz és 5350 MHz közötti sávra korlátozódik.



A terméken feltüntetett szimbólum azt jelzi, hogy a készüléket nem szabad vegyes háztartási hulladékként ártalmatlanítani. Végfelhasználóként az Ön felelőssége, hogy az elhasználtodott készüléket környezetbarát módon ártalmatlanítsa az alábbiak szerint:

- (1) juttassa vissza a forgalmazónak/kereskedőnek, akitől megvásárolta a terméket; vagy
- (2) ártalmatlanítsa egy kijelölt gyűjtőponton.

A termék megfelelő megsemmisítése értékes erőforrások megtakarításában segít, valamint abban, hogy megakadályozza az emberi egészségre és a környezetre gyakorolt esetleges negatív hatásokat, amelyek a nem megfelelő hulladékkezelésből eredhetnek. További információért forduljon a helyi hatósághoz vagy a legközelebbi kijelölt gyűjtőponthoz. Szankciók alkalmazhatók a hulladék helytelen elhelyezése miatt, a nemzeti jogszabályoknak megfelelően. További információ a következő forrásban található: http://ec.europa.eu/environment/waste/wEEE/index_en.html

Gyártó címe: iRobot Corporation, 8 Crosby Drive, Bedford MA 01730, USA

TÁJÉKOZTATÁS

A **Certus Mercatus Kereskedelmi Korlátolt Felelősségű Társaság** (székhely: 2045 Törökbálint, Tó Park utca 3., cégjegyzékszám: 13-09-167866, adószám: 24322414-2-13, képviseli: Miroslav Kaspar ügyvezető, a továbbiakban: „**Társaság**”) az általa forgalmazott iROBOT márkájú termékek (a továbbiakban: „**Termékek**”) kizárólagos magyarországi forgalmazója, a Termékekre vonatkozó jótállással kapcsolatos jogszabályi változásokra tekintettel az alábbi szerint tájékoztatja a Termékek vásárlóit, mint fogyasztókat.

Az egyes tartós fogyasztási cikkekre vonatkozó kötelező jótállásról szóló 151/2003. (IX. 22.) Korm. rendelet (a továbbiakban: „Rendelet”) mellékletének 1. pontja szerint a Társaság által forgalmazott Termékekre a Társaságot jótállási kötelezettség terheli.

A Rendelet 2021. január 1. napjától hatályos változásának értelmében a kötelező jótállási idő, a Rendelet hatálya alá eső új, tartós fogyasztási cikkek esetében:

- 10 000 forintot elérő, de 100 000 forintot meg nem haladó eladási ár esetén egy év;
- 100 000 forintot meghaladó, de 250 000 forintot meg nem haladó eladási ár esetén két év;
- 250 000 forint eladási ár felett három év.

A Társaság tájékoztatja a vásárlókat, hogy korábbi gyakorlatát fenntartva a Rendelet fenti szabályaitól függetlenül azon Termékeire, melyeknek eladási ára 250.000,- forintos értékhatárt nem haladja meg 2 év kötelező jótállást vállal, míg a 250.000,- forint eladási árat meghaladó Termékekre a Rendelet szabályaival összhangban 3 év kötelező jótállást biztosít.

iRobot

©2021 iRobot Corporation, 8 Crosby Drive, Bedford, MA 01730 USA. Minden jog fenntartva.
Az iRobot és a Roomba az iRobot Corporation bejegyzett védjegyei.
A CleanBase az iRobot Corporation védjegye. A Wi-Fi és a Wi-Fi logó a Wi-Fi Alliance regisztrált védjegye.



Szabályozási információk

JÓTÁLLÁSI JEGY

Gyártó:	iRobot® Corporation, 8 Crosby Drive, Bedford, MA 01730, USA
Forgalmazó:	Certus Mercatus Kft., 2045 Törökbálint, Tó Park u. 3.
Garanciális szerviz:	1149 Budapest, Egressy út 96-98 Nyitva tartás: H-P: 10-18 Tel.: +36-30-214-24-26 e-mail: szerviz@robotdoki.hu Robotdoki telefonos diagnosztika: +36-306-86-87-86

Termékre vonatkozó adatok (eladó tölti ki)

Termék neve:	
Termék típusa:	
Termék gyártási száma:	
Megrendelés dátuma:	
Átadás napja:	
Eladó pecsétje:	

Bejegyzések a garanciális javításokról, cseréről
(szerviz tölti ki)

Igénybejelentés időpontja:	
Kijavításra történő átvétel időpontja:	
Átvevő aláírása:	

A hiba oka:	
Kijavítás módja:	
Visszaadás időpontja:	
Javítási lap száma:	
Átadó aláírása:	
Fogyasztó aláírása:	

A termék cseréjének ténye és oka:	
A kicserélés időpontja:	
Javítási lap száma:	
Átadó aláírása:	
Fogyasztó aláírása:	

1. A fogyasztó az átadás napját követően, a rendeltetésszerű használat ellenére jelentkező hiba esetén jogosult jótállásra. A termékre a forgalmazó által vállalt jótállási idő: 24 hónap. E határidő elmulasztása jogvesztéssel jár.
2. A jótállás nem vonatkozik a kopóalkatrészekre (pl. kefék, pamacsok, szűrők, töltőanyagok, cserélhető gumialkatrészek). Az akkumulátorra vonatkozó jótállási idő: 12 hónap.
3. A hiba kijavítására vonatkozó igényét a fogyasztó köteles a felismerést követően haladéktalanul bejelenteni.
4. A jótállási jogot a fogyasztó közvetlenül a fent megjelölt szerviz felé köteles érvényesíteni, és a hiba okáról, illetve a tapasztalt jelenségről a szervizt tájékoztatni.
5. A jótállási jog csak a kitöltött, lepecsételt jótállási jegy valamint a számla bemutatásával érvényesíthető.
6. A jótállás alapján a forgalmazó nem köteles a termék kicserélésére kivéve, ha a termék a szerviz véleménye alapján nem, vagy csak 30 napot meghaladóan, vagy csak jelentős funkcióvesztéssel lenne javítható.
7. A jótállás és a térítésmentes javítások a bizonyíthatóan anyaghibából, hibás szerkezetből vagy gyártási hibából eredő hibákra vonatkoznak.
8. A jótállás és a térítésmentes javítások nem vonatkoznak az olyan hibákra, amelyek a szállításból, a használati utasításban feltüntetett be nem tartásából, helytelen karbantartásból, mechanikus sérülésből, a termék nem szakszerű kezeléséből, behatásból, vagy az elektromos hálózaton keletkezett hibából erednek, vagy ha a hibát a nem megfelelő bekötés okozta.
9. A gyártó, illetve a forgalmazó tájékoztatja a fogyasztókat, hogy fogyasztói jogvita esetén a fogyasztó a megyei (fővárosi) kereskedelmi és iparkamarák mellett működő békéltető testület eljárását is kezdeményezheti.
10. A jótállás a fogyasztó jogszabályból eredő jogait nem érinti.

Garanciális szerviz: e-mail: szerviz@robotdoki.hu

tel:+36-30-214-24-26

Reklamáció esetén kérjük egyenesen a garanciális szervizközponthoz forduljon!

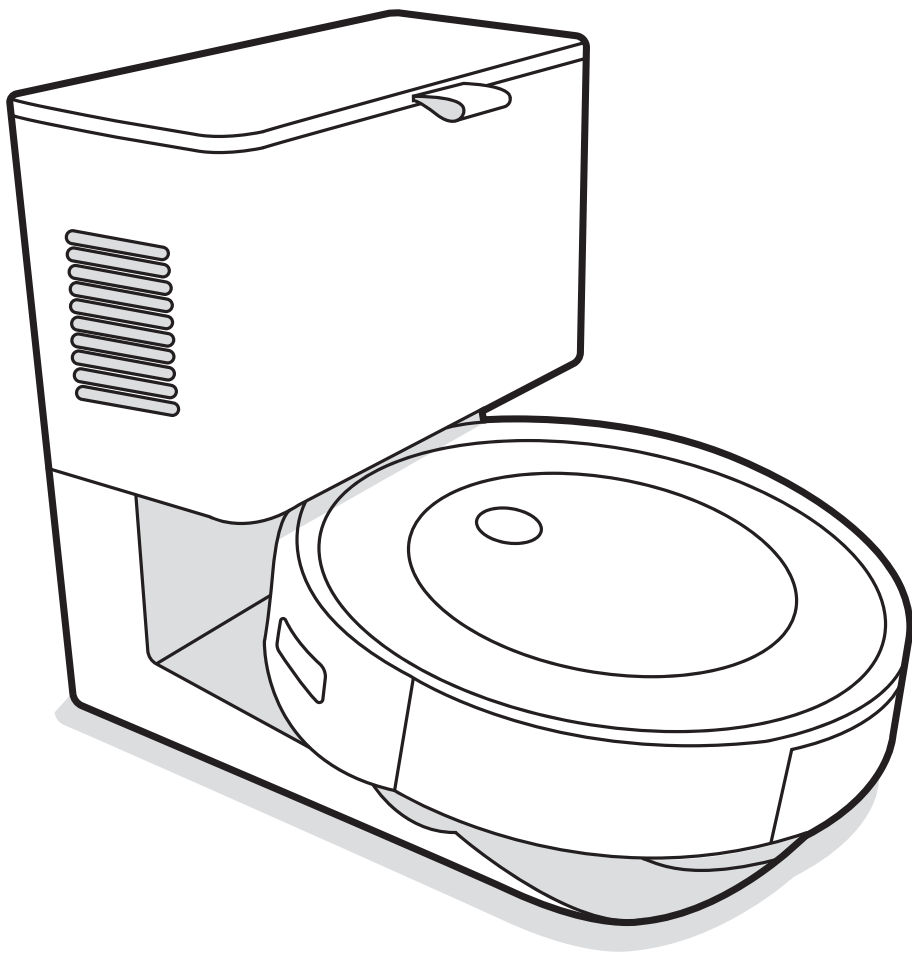

Robot[®]

Roomba[®]
Robot Aspirator

j7+
Ghidul utilizatorului



Informații privind siguranța

Instrucțiuni importante de siguranță

Ghidul utilizatorului include informații pentru modelele reglementate: RVE-Y1, ADG-N2

PĂSTRAȚI ACESTE INSTRUCȚIUNI

⚠️ AVERTISMENT: Atunci când utilizați un dispozitiv electric, trebuie respectate întotdeauna măsurile de precauție de bază, inclusiv următoarele:

CITIȚI TOATE INSTRUCȚIUNILE ÎNAINTE DE UTILIZARE

⚠️ AVERTISMENT: Pentru a reduce riscul de rănire sau daună, citiți și respectați măsurile de siguranță atunci când instalați, utilizați și întrețineți robotul dvs.

Acest dispozitiv poate fi utilizat de către copiii cu vârsta de peste 8 ani și de persoanele cu capacități fizice, senzoriale sau mintale limitate sau cu lipsă de experiență și cunoștințe în cazul în care acestea sunt supravegheate sau instruite cu privire la utilizarea dispozitivului într-un mod sigur și înțeleg pericolele implicate. Copiii nu trebuie să se joace cu dispozitivul. Curățarea și întreținerea dispozitivului nu trebuie realizate de către copii fără ca aceștia să fie supravegheați.

⚠️ Acesta este simbolul alertei de siguranță. Este folosit pentru a vă avertiza cu privire la posibilele pericole de leziuni fizice. Respectați toate mesajele de siguranță care însoțesc acest simbol pentru a evita o posibilă rănire sau decesul.

⚠️ Risc de electrocutare

⊠ Echipament
clasa a II-a

➡ Putere nominală
de ieșire, c.c.

📖 Citiți manualul
de utilizare

♻️ Simbolul general
al reciclării

🔥 Risc de incendiu

🏠 Doar pentru
spații interioare

➡ Putere nominală
de intrare, c.c.

🚫 Nu lăsați la
îndemâna copiilor

🔌 Unitate separată de alimentare
cu energie electrică

⚠️ Atenție

⊠ Echipament
clasa a III-a

➡ Putere nominală
de intrare, c.a.

AVERTISMENT: Indică o situație periculoasă care, dacă nu este evitată, poate avea ca rezultat răniri grave sau decesul.

ATENȚIE: Indică o situație periculoasă care, dacă nu este evitată, poate avea ca rezultat răniri minore sau moderate.

NOTIFICARE: Indică o situație periculoasă care, dacă nu este evitată, poate avea ca rezultat prejudicii materiale.

RO

INFORMAȚII GENERALE



AVERTISMENT



- Robotul dvs. este prevăzut cu un cablu de alimentare aprobat în regiune și este proiectat să fie conectat doar la o priză standard de uz casnic de curent alternativ. Nu utilizați alt cablu de alimentare cu energie electrică. Pentru înlocuirea cablurilor, vă rugăm să contactați Departamentul de relații cu clienții pentru a asigura selectarea corectă a cablului de alimentare cu energie electrică specific țării dvs.
- Nu deschideți robotul sau dispozitivul de eliminare a murdăriei în alt mod decât cel indicat în ghidul utilizatorului. Nu există piese în interior care să poată fi întreținute de utilizator. Pentru operațiuni de service, adresați-vă personalului calificat.
- Risc de electrocutare, utilizați numai în spații închise și uscate.
- Nu manevrați robotul sau dispozitivul de eliminare a murdăriei cu mâinile ude.
- Nu utilizați încărcătoare neautorizate. Utilizarea unui încărcător neautorizat ar putea face ca bateria să genereze căldură, fum, să ia foc sau să explodeze.
- Robotul nu este o jucărie. Copiii mici și animalele de companie trebuie supravegheate atunci când robotul dvs. este în funcțiune.
- Nu vă așezați și nu stați pe robot sau dispozitivul de eliminare a murdăriei.
- Depozitați și utilizați robotul doar în medii la temperatura camerei.
- Dacă încăperea care urmează a fi curățată include un balcon, trebuie utilizată o barieră fizică pentru a împiedica accesul robotului la balcon și a asigura o funcționare sigură.
- Curățați senzorii pentru detectarea înălțimii de murdăria acumulată.

- Dacă încăperea care urmează a fi curățată include echipamente, precum o plită, un ventilator, un radiator portabil sau un umidificator, îndepărtați echipamentele înainte de a utiliza robotul. Există riscul rănirii, accidentării sau defectării, în cazul în care robotul intră în contact cu echipamentele sau le împinge.
- Acest robot este conceput numai pentru utilizare pe podele uscate. Nu utilizați acest dispozitiv pentru a șterge lichidele vărsate. Nu permiteți ca robotul dvs. sau stația de încărcare să devină umed(ă).



ATENȚIE



- Nu utilizați robotul în zone în care se află prize electrice expuse în podea.
- Nu utilizați acest dispozitiv pentru a ridica obiecte ascuțite, obiecte din sticlă sau orice alte lucruri care ard sau emit fum.
- Trebuie să aveți în vedere faptul că robotul se mișcă singur. Aveți grijă atunci când mergeți în zona de operare a robotului pentru a evita călcarea acestuia.
- Dacă dispozitivul trece peste un cablu de alimentare și îl trage, este posibil ca un obiect să fie tras de pe o masă sau de pe un raft. Înainte de a utiliza acest dispozitiv, ridicați de jos obiectele precum articole vestimentare, hârtii, cabluri pentru jaluzele sau perdele, cabluri de alimentare și orice obiecte fragile. Stingeti lumânările. Opriti radiatoarele portabile.
- Efectuați întreținerea necesară conform instrucțiunilor din ghidul utilizatorului pentru a asigura funcționarea în condiții de siguranță a robotului și a dispozitivului de eliminare a murdăriei.

NOTIFICARE

- Nu puneți nimic deasupra robotului dvs.
- Nemenținerea contactelor încărcătorului curate ar putea duce la pierderea capacității robotului de a încărca bateria.
- Înainte de a folosi robotul pe covoare sau mochete, asigurați-vă că acestea pot fi curățate cu aspiratoare cu bare sau perii. Utilizarea robotului pe covoare sau mochete incompatibile ar putea duce la deteriorarea acestora. Contactați producătorul covoarelor sau mochetele pentru întrebări privind compatibilitatea acestora.

BATERIA



AVERTISMENT



- Nu deschideți, nu zdrobiți, nu încălziți la peste 80°C și nu incinerati. Urmați instructiunile din ghidul utilizatorului pentru utilizarea, intretinerea, manevrarea și eliminarea adecvată.
- Nu scurtcircuitați bateria permițând obiectelor metalice să intre în contact cu bornele bateriei și nu scufundați bateria în lichid. Nu supuneți bateriile la șocuri mecanice.
- Bateriile cu litiu-ion și produsele care conțin baterii cu litiu-ion sunt supuse unor reglementări stricte de transport. În cazul în care trebuie să expediați acest produs (cu bateria inclusă) prin poștă pentru service, pentru a efectua o călătorie sau din orice alt motive, trebuie să consultați secțiunea Depanare din manual sau să contactați Departamentul de relații cu clienții pentru instrucțiuni de expediere prin poștă.
- Verificați periodic bateria pentru orice semne de deteriorare sau de scurgere. Nu încărcați baterii care sunt deteriorate sau care prezintă scurgeri și nu permiteți lichidului să intre în contact cu pielea sau ochii. În cazul contactului cu acesta, spălați zona afectată cu apă din abundență și consultați medicul. Puneți bateria într-o pungă de plastic sigilată și reciclați-o sau eliminați-o în condiții de siguranță și în conformitate cu regulamentele locale de protecție a mediului sau înapoiati-o Centrului de service autorizat iRobot în vederea eliminării .



ATENȚIE



- Utilizarea bateriei de către copii trebuie să fie supravegheată. Consultați imediat medicul în cazul înghițirii unei baterii .

NOTIFICARE

- Bateria trebuie să fie scoasă din robot înainte de reciclare sau eliminare.
- Pentru rezultate optime, utilizați numai bateria cu litiu-ion furnizată împreună cu robotul.

- Nu utilizați baterii nereîncărcabile. Utilizați numai bateria reîncărcabilă livrată împreună cu produsul. Pentru înlocuire, achiziționați baterii iRobot identice sau contactați Departamentul de relații cu clienții iRobot pentru a afla opțiuni de baterii alternative.
- Încărcați și scoateți întotdeauna bateria din robot și accesorii înainte de depozitarea pe termen lung.



Acest simbol de pe baterie indică faptul că bateria nu trebuie eliminată împreună cu deșeuri menajere nesortate. În calitate de utilizator final, aveți responsabilitatea de a elimina în mod ecologic bateria din dispozitivul dvs. la sfârșitul duratei de viață, după cum urmează:

- (1) returnând-o distribuitorului/dealerului de la care ați achiziționat produsul; sau
- (2) ducând-o la un punct de colectare desemnat.

Colectarea și reciclarea separată a bateriilor la sfârșitul duratei de viață va contribui la conservarea resurselor naturale și va asigura reciclarea într-un mod care protejează sănătatea oamenilor și mediul. Pentru informații suplimentare, contactați unitatea de reciclare locală sau dealerul de la care ați achiziționat produsul. Dacă bateriile nu sunt eliminate în mod adecvat la sfârșitul duratei de viață, se pot produce efecte negative asupra mediului și sănătății, din cauza substanțelor din baterii și acumulatori.

Informații cu privire la efectele substanțelor problematice din deșeurile de baterii se pot găsi la următoarea adresă:

<http://ec.europa.eu/environment/waste/batteries/>

DISPOZITIVUL DE ELIMINARE AUTOMATĂ A MURDĂRIEI**AVERTISMENT**

- Nu utilizați dacă ștecărul sau cablul este deteriorat. Dacă dispozitivul nu funcționează așa cum ar trebui, a fost scăpat, deteriorat, lăsat în aer liber sau scăpat în apă, returnați-l într-un centru de service.
- Deconectați întotdeauna robotul de la dispozitivul de eliminare a murdăriei înainte de curățarea sau întreținerea acestuia.
- Nu utilizați dispozitivul de eliminare a murdăriei ca treaptă.
- Nu plasați obiecte în deschideri. Nu utilizați dispozitivul dacă deschiderile acestuia sunt blocate; curățați-l de praf, scame, fire de păr și orice alte particule care pot reduce debitul aerului.
- Pentru a întreține în mod adecvat dispozitivul de eliminare a murdăriei, nu plasați obiecte străine în interior și asigurați-vă că nu prezintă reziduuri.
- Pentru a evita pericolele cauzate de resetarea accidentală a întrerupătorului termic, acest dispozitiv nu trebuie să fie alimentat printr-un dispozitiv de comutare extern, cum ar fi un temporizator, sau conectat la un circuit care este pornit și oprit în mod regulat de compania de utilități.
- Nu permiteți vărsarea sau pătrunderea lichidelor pe/în dispozitivul de eliminare a murdăriei.
- Nu turnați lichide în dispozitiv și nu îl scufundați în apă.
- Nu utilizați în aer liber sau pe suprafețe ude.
- Nu permiteți utilizarea acestui dispozitiv ca jucărie. Este necesară acordarea unei atenții sporite atunci când este utilizat de către copii sau în apropierea acestora.
- A se utiliza doar conform acestui manual.
- Pentru a reduce riscul de electrocutare, deconectați dispozitivul de eliminare a murdăriei de la priză înainte de a-l curăța.
- Păstrați dispozitivul de eliminare a murdăriei și cablul de alimentare departe de suprafețe fierbinți.

NOTIFICARE

- Produsul nu poate fi utilizat cu niciun tip de convertor de energie. Utilizarea convertoarelor de energie anulează imediat garanția.
- Dacă locuiți într-o zonă predispusă la furtuni cu descărcări electrice, se recomandă utilizarea unei protecții suplimentare la supratensiuni. Dispozitivul de eliminare a murdăriei poate fi protejat cu un dispozitiv de protecție la supratensiuni în cazul furtunilor puternice cu descărcări electrice.
- Nu utilizați fără săculețul pentru praf și/sau filtre.

Despre robotul aspirator Roomba®

Vedere de sus

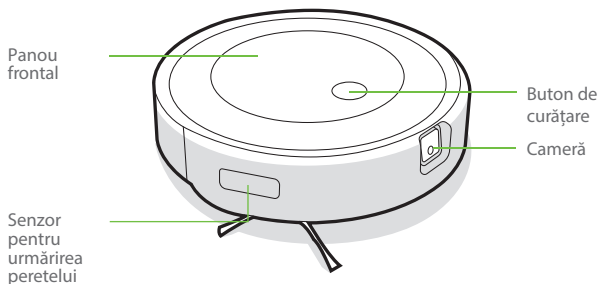

Vedere de jos

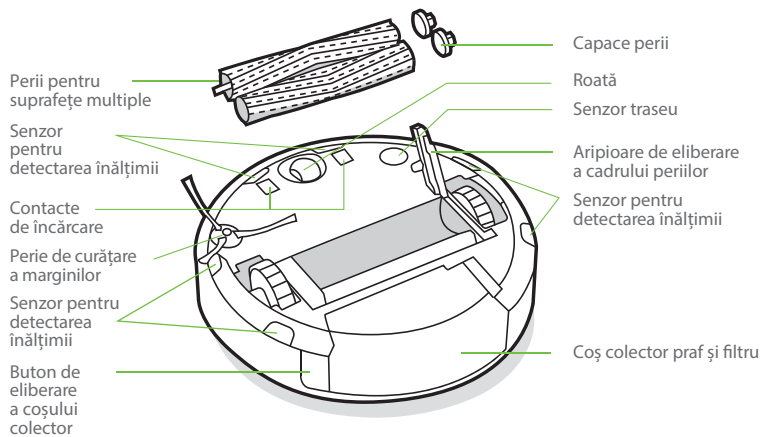

RO

Despre dispozitivul de eliminare automată a murdăriei Clean Base™

RO

Vedere din față

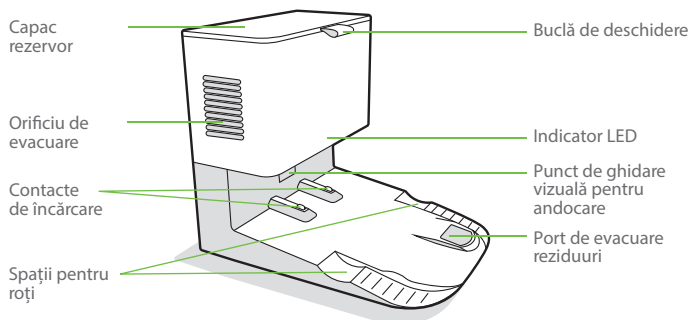

Vedere din spate

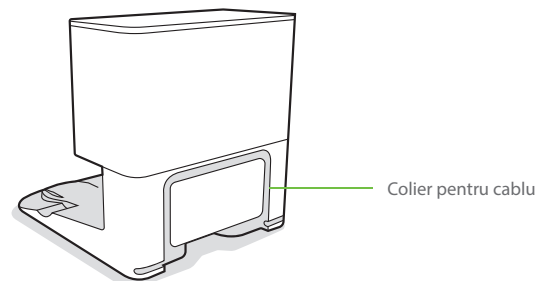

Vedere de sus

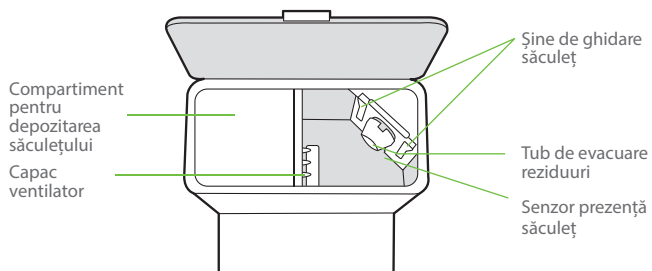

Vedere de jos

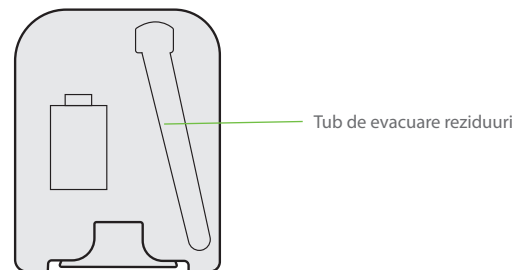

2 Pentru mai multe informații, accesați www.irobot.ro

Utilizarea Robotului Aspirator Roomba®

Poziționarea dispozitivului de eliminare automată a murdăriei Clean Base™

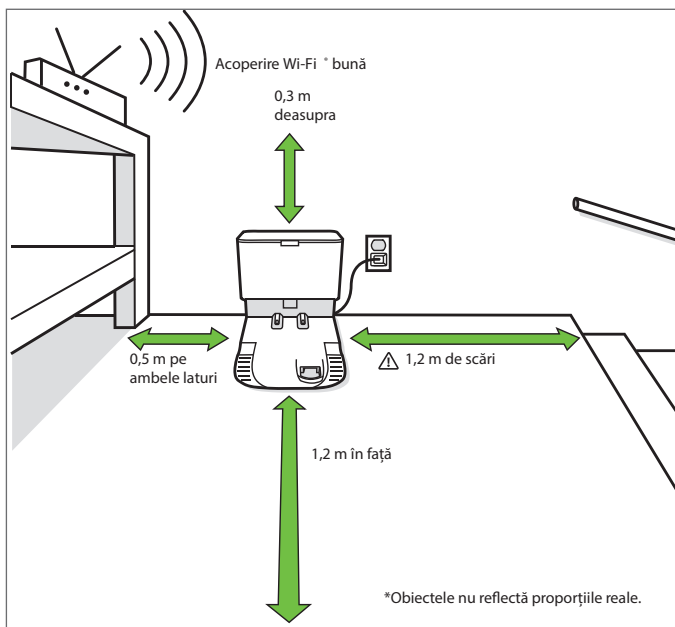

Notă: Nu poziționați dispozitivul de eliminare automată a murdăriei Clean Base în lumina directă a soarelui. Eliberați zona din jurul suportului de andocare pentru a optimiza procesul de andocare.

AVERTISMENT: Pentru a preveni riscul căderii robotului pe scări, asigurați-vă că stația de încărcare este amplasată la o distanță de cel puțin 1,2 metri de scări.

Descărcați aplicația iRobot Home și conectați-vă la Wi-Fi®

- Urmați instrucțiunile pas cu pas pentru configurarea robotului dvs. Roomba.
- Configurați modul Navigare PrecisionVision pentru a evita obstacolele în timp real.
- Stabiliți un regim de curățare automat și personalizați preferințele de curățare.
- Creați hărți inteligente pentru a arăta robotului unde și când să curețe.



RO

Încărcare

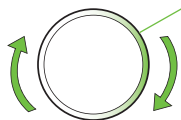

Inel luminos în spirală în timpul încărcării
Spirală albă: în curs de încărcare
Spirală roșie: în curs de încărcare, baterie descărcată
Inelul luminos alb continuu indică procentul de încărcare a bateriei robotului

- Plasați robotul pe stația de încărcare pentru a activa bateria.

Notă: Robotul este furnizat cu bateria încărcată parțial; cu toate acestea, vă recomandăm să îl încărcăți timp de 3 ore înainte de a începe prima operație de curățare.



Atunci când robotul este încărcat complet, inelul luminos va pulsa intermitent în alb în partea de jos.

- Robotul utilizează o cantitate mică de energie atunci când se află pe stația de încărcare. Puteți trece robotul în starea de economisire suplimentară a energiei atunci când nu este utilizat. Pentru a trece robotul în modul standby de economisire a energiei, îndepărtați coșul colector pentru praf și atingeți butonul de curățare de 5 ori. Pentru a ieși din modul standby de economisire a energiei, puneți robotul pe stația de încărcare și atingeți butonul de curățare.
- Pentru depozitare pe termen lung, opriți robotul înlăturându-l de pe stația de încărcare și ținând apăsat butonul de curățare timp de 3 secunde cu o roată ridicată de la sol. Depozitați robotul într-un loc răcoros și uscat.

Curățare

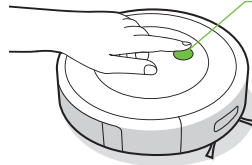

Pur și simplu apăsați butonul de curățare
Atingeți pentru a porni/întrerupe/relua activitatea
Țineți apăsat timp de 2-5 secunde pentru a încheia o operație

- Robotul va explora și curăța automat casa dvs. pe secțiuni ordonate și va evita obstacolele cu ajutorul camerei sale frontale. Acesta va reveni la stația de încărcare la finalul operației de curățare și de fiecare dată când trebuie să se încarce.



Robotul poate recunoaște și evita obstacolele. Cu toate acestea, se recomandă eliberarea zonei înainte de a începe operația de curățare.

- Pentru a finaliza o operație și a trimite robotul înapoi la stația de încărcare, țineți apăsat butonul de curățare timp de 2-5 secunde. Un inel luminos albastru va indica faptul că robotul caută stația de încărcare.
- Atunci când robotul detectează o zonă mai murdară, va activa modul Dirt Detect™, mișcându-se repetat înainte și înapoi pentru a curăța mai amănunțit zona respectivă. Inelul luminos va clipi în albastru.

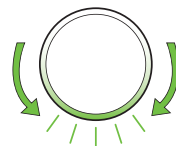

Atunci când robotul detectează că trebuie golit coșul colector, inelul luminos se va aprinde roșu semnalizând partea din spate.

Depanare

- Robotul vă va indica că ceva nu este în regulă prin redarea unei alerte sonore și aprinderea inelului luminos roșu. Apăsăți butonul de curățare sau atingeți amortizorul pentru detalii. Pentru informații suplimentare, accesați aplicația iRobot Home.

Inel luminos
roșu

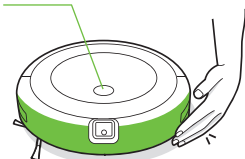

Baterie descărcată. Încărcați.

- După 90 de minute de inactivitate fără să fie conectat la stația de încărcare, robotul va încheia automat operația de curățare.

Siguranța bateriei și expedierea prin poștă

Pentru rezultate optime, utilizați numai bateria cu litiu-ion livrată împreună cu robotul.

⚠️ AVERTISMENT: Bateriile cu litiu-ion și produsele care conțin baterii cu litiu-ion sunt supuse unor reglementări stricte de transport. Dacă trebuie să expediați acest produs la service, să călătoriți sau pentru orice alt motiv, **TREBUIE** să respectați instrucțiunile de expediere de mai jos.

- Bateria **TREBUIE** să fie oprită înainte de expedierea prin poștă.
- Opriți bateria înlăturând robotul de pe stația de încărcare și ținând apăsat butonul de curățare timp de 3 secunde cu o roată ridicată de la sol. Toate indicatoarele se vor stinge.
- Ambalați bine robotul pentru expediere.
- În cazul în care aveți nevoie de informații suplimentare, contactați echipa Departamentului relații cu clienții sau vizitați www.irobot.ro.

Despre dispozitivul de eliminare automată a murdăriei

În timpul curățării, robotul va reveni automat la dispozitivul de eliminare a murdăriei pentru a goli coșul colector și pentru a se reîncărca, dacă este cazul.

Indicatorul LED al dispozitivului de eliminare a murdăriei va lumina roșu continuu atunci când este necesar un săculeț nou. În cazul detectării unui blocaj, dispozitivul de eliminare a murdăriei va încerca în mod automat să elimine blocajul.

📄 Notă: Dacă plasați manual robotul pe dispozitivul de eliminare a murdăriei, acesta nu se va goli automat. În acest caz, utilizați aplicația iRobot Home sau țineți apăsat butonul timp de 2-5 secunde.

RO

Îngrijire și mentenanță

Instrucțiuni de îngrijire și mentenanță

Pentru a asigura performanța optimă a robotului, respectați următoarele proceduri.

Puteți găsi videoclipuri instructive suplimentare în aplicația iRobot Home. Dacă observați că robotul strânge mai puține resturi de pe podea, goliți coșul colector, curățați filtrul și curățați periele.

Componentă	Frecvența de întreținere	Frecvența de înlocuire*
Coș colector	Spălați coșul colector după cum este necesar	
Filtru	Curățați filtrul o dată pe săptămână (de două ori pe săptămână dacă aveți un animal de companie). A nu se spăla.	O dată la 2 luni
Senzor de umplere a coșului colector	Curățați o dată la 2 săptămâni	
Roată frontală	Curățați o dată la 2 săptămâni	O dată la 12 luni
Perie de curățare a marginilor și perii pentru suprafețe multiple	Curățați o dată pe lună (de două ori pe lună dacă aveți un animal de companie)	O dată la 12 luni
Senzori și contacte de încărcare	Curățați o dată pe lună	
Geamul camerei	Verificați și curățați o dată pe lună	
Săculețe		Săculețele trebuie înlocuite atunci când acest lucru este semnalizat de indicatorul LED/aplicație.
Contactele de încărcare ale suportului de andocare și punctul de ghidare vizuală pentru andocare	O dată pe lună	
Capacul ventilatorului din interiorul rezervorului	O dată pe lună (îndepărtați reziduurile de pe capacul ventilatorului)	

6 Pentru mai multe informații, accesați www.irobot.ro

Notă: iRobot produce diferite piese și componente de schimb. Dacă considerați că aveți nevoie de o piesă de schimb, contactați Departamentul de relații cu clienții iRobot pentru mai multe informații.

*Frecvența înlocuirii poate varia. Piesele trebuie înlocuite în cazul apariției unor urme vizibile de uzură.

Golirea coșului colector

1 Apăsăți butonul de eliberare a coșului colector pentru a scoate coșul.

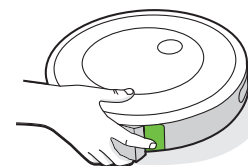

2 Deschideți ușa coșului colector pentru a goli coșul.



3 Puneți coșul colector înapoi în robot.

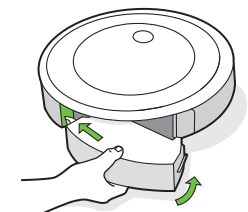

Curățarea filtrului

- 1 Scoateți coșul colector. Scoateți filtrul apucând ambele capete și trăgându-l afară.

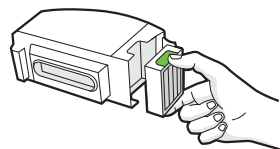

- 2 Îndepărtați reziduurile prin lovirea ușoară a filtrului de coșul de gunoi.



- 3 Reintroduceți filtrul cu creștăturile orientate spre exterior. Puneți coșul colector înapoi în robot.

- * **Important:** Robotul nu va funcționa dacă filtrul nu este montat corect. Înlocuiți filtrul o dată la fiecare două luni.

Curățarea senzorilor de umplere a coșului colector

- 1 Scoateți și goliți coșul colector.

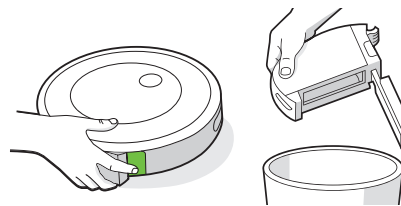

- 2 Ștergeți senzorii interni cu o lavetă uscată și curată.

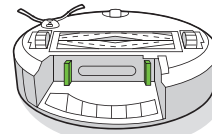

- 3 Ștergeți ușa coșului colector cu o lavetă uscată și curată.

Ușă închisă

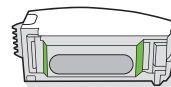

Ușă deschisă

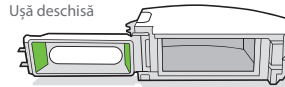

- 4 Îndepărtați toate reziduurile din traseul de aspirare.

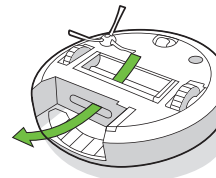

RO

Spălarea coșului colector

*** Important:** Nu spălați filtrul. Îndepărtați filtrul înainte de a spăla coșul colector.

- 1 Eliberați coșul colector, scoateți filtrul și deschideți ușa coșului colector.
- 2 Clătiți coșul colector cu apă caldă.

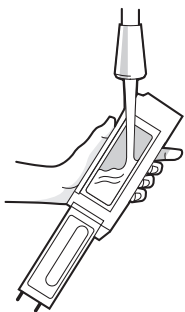

Notă: Coșul colector nu poate fi spălat în mașina de spălat vase.

- 3 Asigurați-vă că întregul coș colector este complet uscat. Reintroduceți filtrul și puneți coșul colector înapoi în robot.

Curățarea periei de curățare a marginilor

- 1 Utilizați o monedă sau o șurubelniță mică pentru a scoate șurubul care fixează peria de curățare a marginilor.
- 2 Trageți pentru a scoate peria de curățare a marginilor. Îndepărtați firele de păr sau murdăria, apoi refixați peria.

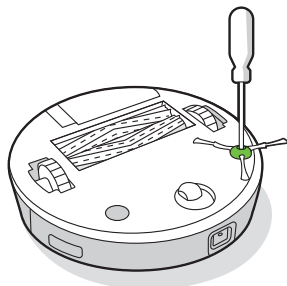

Curățarea roții frontale

- 1 Trageți ferm de modulul roții frontale pentru a-l scoate din robot.
- 2 Trageți ferm de roată pentru a o scoate din carcasă (a se vedea imaginea de mai jos).
- 3 Îndepărtați reziduurile din interiorul cavității roții.
- 4 Fixați la loc toate piesele după ce ați terminat. Asigurați-vă că roata este fixată în poziție.

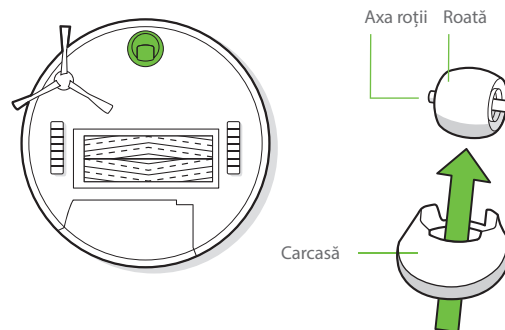

*** Important:** Blocarea roții frontale cu fire de păr și reziduuri poate duce la deteriorarea podelei. Dacă roata nu se rotește liber după ce ați curățat-o, contactați Departamentul de relații cu clienții.

Curățarea periilor pentru suprafețe multiple

- 1 Apăsăți aripioarele de eliberare a cadrului periilor, ridicați-le și eliminați orice impedimente.
- 2 Scoateți periile din robot. Scoateți capacele periilor de la capetele periilor. Îndepărtați orice fire de păr sau reziduuri strănse sub capace. Fixați la loc capacele periilor.
- 3 Îndepărtați firele de păr sau reziduurile de pe piciorușele pătrate și în formă de stea de pe partea opusă a periilor.
- 4 Fixați la loc periile în robot. Potrivii forma piciorușelor periilor cu forma pictogramelor periilor din modulul capului de curățare.

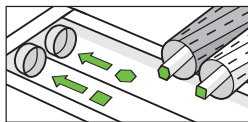
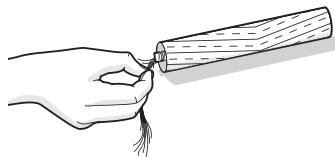
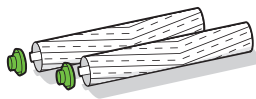
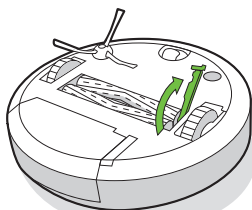

Curățarea senzorilor, a geamului camerei și a contactelor de încărcare

- 1 Ștergeți senzorii, geamul camerei și contactele de încărcare cu o lavetă uscată și curată.

 **Notă:** Verificați geamul camerei. Dacă observați crăpături, contactați departamentul de relații cu clienții.

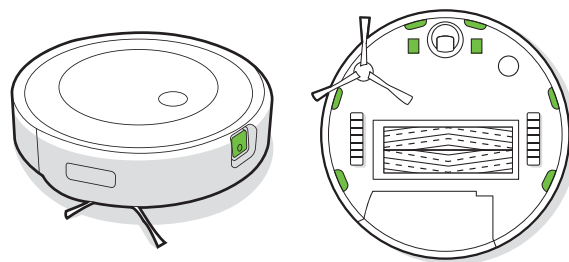

RO

Înlocuirea săculețului

- 1 Ridicați capacul rezervorului pentru a-l deschide.

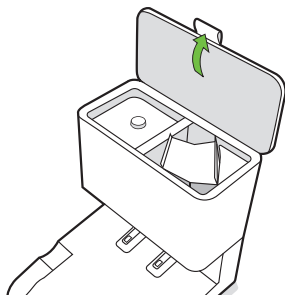

- 2 Trageți cartela din plastic pentru a scoate săculețul din rezervor.

Notă: Aceasta va etanșa săculețul astfel încât praful și reziduurile să nu iasă.

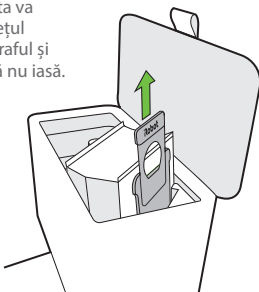

- 3 Aruncați săculețul folosit.

- 4 Montați un nou săculeț, glisând cartela din plastic în șinele de ghidare.

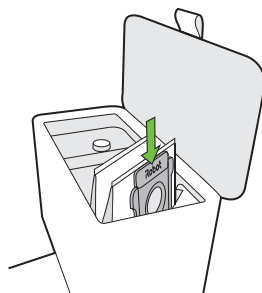

- 5 Apăsați pe capac, asigurându-vă că este complet închis.

Notă: Pentru a obține rezultate optime în timpul utilizării robotului și dispozitivului de eliminare automată a murdăriei, curățați și/sau înlocuiți filtrul robotului după cum este necesar.

Curățarea punctului de ghidare vizuală pentru andocare și a contactelor de încărcare

Verificați punctul de ghidare vizuală pentru andocare și contactele de încărcare pentru a vă asigura că nu prezintă reziduuri. Ștergeți cu o lavetă curată și uscată.

Notă: Nu pulverizați soluții de curățare direct pe senzori sau în orificiile în care se află senzori.

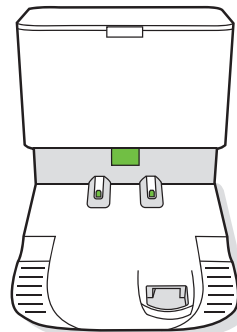

Îndepărtarea reziduurilor din capacul ventilatorului

Verificați dacă pe capacul ventilatorului s-au acumulat scame sau reziduuri și ștergeți-l cu o lavetă curată și uscată pentru a le îndepărta.

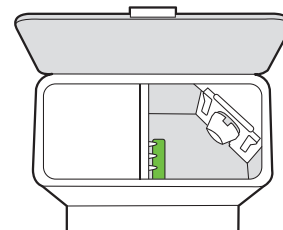

Depanare

Dispozitivul de eliminare a murdăriei vă va indica dacă ceva nu este în regulă prin intermediul unui indicator LED de pe partea frontală a rezervorului și prin aplicația iRobot Home.

Indicator LED	Eroare comună	Mod de remediere
Roșu continuu	Săculeț plin sau lipsă	<ol style="list-style-type: none">1. Înlocuiți săculețul dacă este plin sau lipsește.2. Asigurați-vă că săculețul este introdus corespunzător.3. Dacă problema persistă, îndepărtați reziduurile din portul din partea inferioară a robotului și a dispozitivului de eliminare a murdăriei.
Roșu intermitent	Există o scurgere sau un blocaj pe calea de evacuare a suportului de andocare	<ol style="list-style-type: none">1. Verificați dacă capacul rezervorului este închis bine. Țineți apăsat butonul de curățare de pe robot timp de 2 secunde pentru a goli manual coșul colector.2. Eliminați reziduurile din portul din partea inferioară a robotului și a dispozitivului de eliminare a murdăriei.3. Deconectați dispozitivul de eliminare a murdăriei de la priză de perete. Așezați-l pe o parte și verificați dacă există reziduuri pe tubul de evacuare a reziduurilor. Dacă este necesar, scoateți tubul pentru a îndepărta reziduurile.

Acest produs este dotat cu un sistem de protecție termică creat pentru a oferi protecție împotriva avariilor cauzate de supraîncălzire. Atunci când sistemul de protecție funcționează, motorul se oprește. În acest caz, deconectați unitatea de la priză, lăsați-o să se răcească timp de 30 de minute, îndepărtați toate obstacolele din portul de evacuare și tubul de evacuare, apoi reconectați unitatea la priză.

Departamentul de relații cu clienții iRobot

Dacă aveți întrebări sau comentarii cu privire la aspiratorul robot, vă rugăm să ne contactați

Puteți începe cu vizitarea site-ului **www.irobot.ro** pentru sfaturi și asistență, întrebări frecvente și informații despre accesorii. Aceste informații pot fi găsite și în aplicația iRobot Home. Dacă aveți nevoie de asistență suplimentară, contactați Departamentul de relații cu clienții la numărul **+40 738 125 131**

Programul Departamentului de relații cu clienții

- De luni până vineri, în intervalul 09.00 - 17.30

Vizitați **www.irobot.ro** pentru a:

- afla mai multe informații despre iRobot
- obține sugestii și sfaturi pentru îmbunătățirea performanței robotului aspirator Roomba®
- obține răspunsuri la întrebări
- contacta centrul local de relații cu clienții

RO

Informații de reglementare



iRobot Corporation declară prin prezenta că acest robot aspirator, modelul RVE-Y1, este conform cu Directiva 2014/53/UE privind echipamentele radio. Textul integral al Declarației de conformitate EU este disponibil la următoarea adresă web: www.irobot.com/compliance.



iRobot Corporation declară prin prezenta că acest robot aspirator, modelul RVE-Y1, este conform cu Regulamentul privind echipamentele radio din 2017. Textul integral al Declarației de conformitate UKCA este disponibil la următoarea adresă web: www.irobot.com/compliance.

Raportul privind informațiile chimice care enumeră substanțele SVHC (substanțe care prezintă motive de îngrijorare deosebită), în conformitate cu Regulamentul UE 1907/2006, poate fi găsit aici: www.irobot.com/compliance.

Modelul reglementat RVE-Y1 conține modelul de modul radio Sextant AXG-Y1. Modulul radio Sextant este un radio cu două benzi care operează în benzile WLAN de 2,4 GHz și WLAN de 5 GHz. Modulul radio Sextant include de asemenea Bluetooth și BLE care operează în banda 2400 MHz - 2483,5 MHz.

- Banda de 2,4 GHz operează în limitele 2400 MHz - 2483,5 MHz cu o putere maximă de ieșire EIRP de 17,78 dBm (59,98 mW) la 2442 MHz.
- Banda de 5 GHz operează în limitele 5150 MHz - 5850 MHz cu o putere maximă de ieșire EIRP de 20,81 dBm (120,50 mW) la 5190 MHz.
- Pentru Israel, banda de 5 GHz este limitată la operarea în banda 5150 MHz - 5350 MHz.



Acest simbol de pe produs indică faptul că dispozitivul nu trebuie eliminat împreună cu deșeurile menajere nesortate. În calitate de utilizator final, aveți responsabilitatea de a elimina în mod ecologic dispozitivul la sfârșitul duratei de viață, după cum urmează:

- (1) returnându-l distribuitorului/dealerului de la care ați achiziționat produsul; sau
- (2) ducându-l la un punct de colectare desemnat.

Eliminarea corectă a acestui produs va contribui la economisirea unor resurse valoroase și la prevenirea oricăror posibile efecte negative asupra sănătății umane și a mediului, care ar putea apărea în cazul gestionării necorespunzătoare a deșeurilor. Contactați autoritatea locală pentru detalii suplimentare sau cel mai apropiat punct de colectare desemnat. Pentru eliminarea incorectă a acestor deșeurii se pot aplica amenzi conform legislației naționale. Mai multe informații se pot găsi la următoarea adresă: http://ec.europa.eu/environment/waste/wEEE/index_en.html

Adresa producătorului: iRobot Corporation, 8 Crosby Drive, Bedford MA 01730, USA

RO

Reciclați responsabil produsul dvs. iRobot la sfârșitul duratei de exploatare,
în conformitate cu reglementările locale.



iRobot

©2021 iRobot Corporation, 8 Crosby Drive, Bedford, MA 01730, USA. Toate drepturile sunt rezervate.
iRobot și Roomba sunt mărci înregistrate ale iRobot Corporation.

CleanBase este o marcă comercială înregistrată a iRobot Corporation. Wi-Fi și sigla Wi-Fi sunt
mărci înregistrate ale Wi-Fi Alliance.

Informații de reglementare

CERTIFICAT DE GARANȚIE

Producatorul	iRobot®
Importator autorizat	 Certus Mercatus RO, SRL Cezar Bolliac nr. 8 030911 Bucharest Romania www.irobot.ro tel.: +40316301547 e-mail: info@cm-group.ro
Service autorizat	S.C. Cordon Electronics S.R.L. Str. Dumitru Brumaescu, Nr. 9A, Sector 4 Telefon: 0372324762, 0213009905, 0721909190, 0740209932, 0730616100, 0743893650 Email: office@cordongroup.ro Website: www.cordongroup.ro

Completează comerciantul

Semnatura si stampila cumparatorului	
Denumirea produsului	
Seria	
Data vânzării	
Ștampila comerciantului	

1	Data receptiei		Numele si stampila unitatii service
	Data predarii		
	Descrierea defectului		
	Descrierea reparatiei		
	Nr. Intrarii		

2	Data receptiei		Numele si stampila unitatii service
	Data predarii		
	Descrierea defectului		
	Descrierea reparatiei		
	Nr. Intrarii		

3	Data receptiei		Numele si stampila unitatii service
	Data predarii		
	Descrierea defectului		
	Descrierea reparatiei		
	Nr. Intrarii		

1. Produsul beneficiază de 24 de luni de garanție începând cu data vânzării către consumator, reparațiile se efectuează gratis. Pentru companii, durata garanției este de 12 luni.
2. Garanția și reparația gratis se referă la defecțiunile rezultate în mod atestabil datorită materialului defect, construcției eronate sau variantei incorecte.
3. Garanția și reparația gratis nu se referă la defecțiunile cauzate în cursul transportului, datorită nerespectării instrucțiunilor de deservire specificate în manual, întreținerii neadecvate, deteriorării mecanice, intervenției în instalație sau la defecțiunile cauzate de instalația electrică care nu este în conformitate cu CSN, precum și la defecțiunile cauzate de o conectare incorectă.
4. Garanția nu se referă la materialele consumabile. Prin material consumabil se înțelege: periile, periutele, filtrele, dozele și părțile de cauciuc amovibile. Aceste materiale consumabile se află în vânzare pe piața liberă. Materialul consumabil, în mod excepțional, beneficiază de garanție, doar în cazul defecțiunilor apărute în mod atestabil datorită materialului defect.
5. Drepturile consumatorului sunt conforme cu prevederile L 449/2003 și OG 21/1992 cu completările și modificările ulterioare, republicată, precum și cu modificările introduse de OUG 174/2008, privind vânzarea produselor și garanțiile asociate acestora, în vigoare la data comercializării produsului, pe întreaga perioadă cât acestea sunt în vigoare. Drepturile consumatorului nu sunt afectate de garanția oferită.
6. Cumparatorului i-a fost probată funcționarea corespunzătoare a produsului și i s-a explicat modul de utilizare. Cumparatorul a verificat inventarul de livrare al produsului inclusiv existența manualului de utilizare în limba română. Cumparatorul a luat la cunoștință integritatea suruburilor și sigiliilor produsului.
7. La solicitarea reparației produsului în perioada de garanție, cumparatorul este obligat să prezinte Certificatul de garanție a vând toate rubricile completate, însoțit de bonul de casa sau factura de achiziție.
8. Durata medie de utilizare a produselor este de 2 ani de la data achiziționării.
9. **Perioada de timp stabilită nu poate depăși 15 zile calendaristice de la data la care cumpărătorul, după caz, a adus la cunoștința vânzătorului lipsa de conformitate a produsului sau a predat produsul vânzătorului ori persoanei desemnate de acesta pe baza unui document de predare-preluare.**

NU FAC OBIECTUL GARANTIEI:

1. Accesoriile, consumabilele, subansamblele casabile (periile, periutele, filtrele, dozele, manere, capace, butoane), etc.
2. Nerespectarea parametrilor de alimentare pentru care a fost conceput produsul.
3. Repararea, modificarea, desigilarea sau încercarea de reparare a produsului de către persoane/firme neautorizate de firma IRobot
4. Utilizarea produsului în alte scopuri decât cele pentru care a fost conceput, menționate explicit în manualul de instrucțiuni.

Produsul a fost conceput și fabricat pentru a fi utilizat exclusiv în scopuri casnice.

Acumulatorii beneficiază de un termen de garanție de 6 luni.

Vă rugăm să curățați aparatul înainte de a vă prezenta la service.

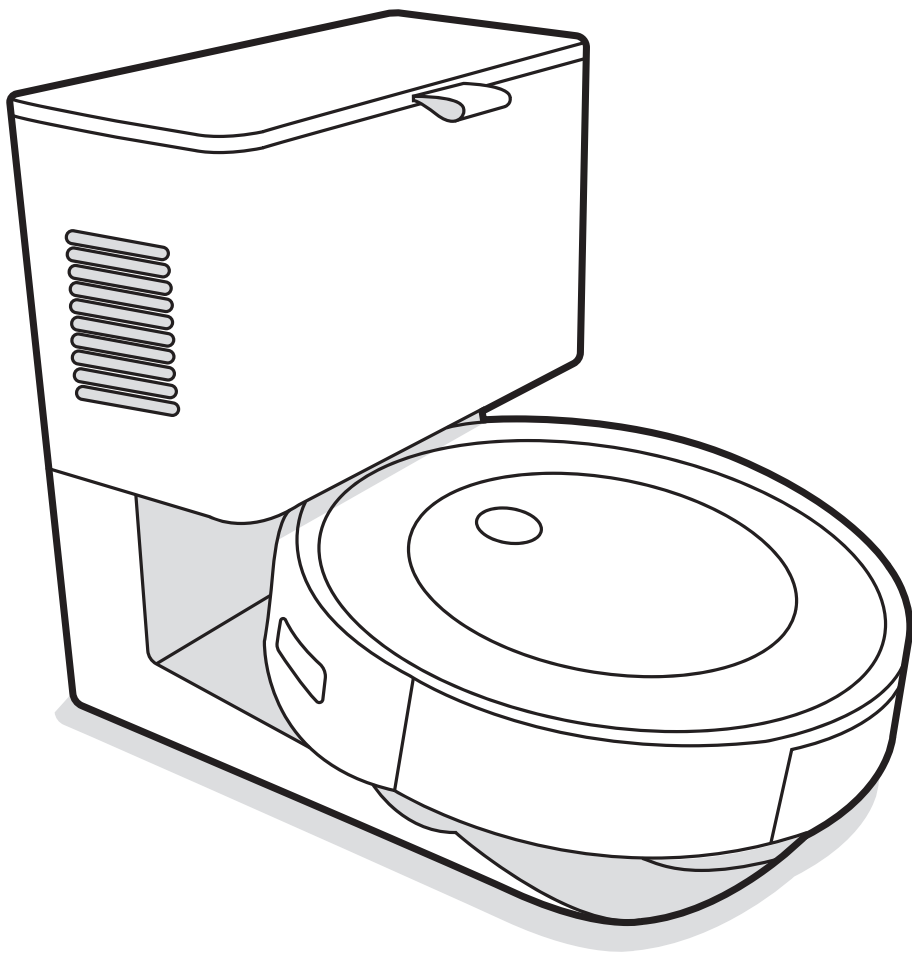

Robot[®]

Roomba[®]

Прах осмук ачка робот Roomba[®]

j7+

**Инструкция за
експлоатация**



Информация за безопасността

Важни инструкции за безопасност

Тази инструкция за експлоатация включва информация за следните регулаторни модели: RVE-Y1, ADG-N2

ЗАПАЗЕТЕ ТЕЗИ ИНСТРУКЦИИ

⚠ ПРЕДУПРЕЖДЕНИЕ: При използване на електрически уред винаги трябва да се спазват основни предпазни мерки, включително следните:

ПРОЧЕТЕТЕ ВСИЧКИ ИНСТРУКЦИИ ПРЕДИ УПОТРЕБА

⚠ ПРЕДУПРЕЖДЕНИЕ: За да намалите опасността от нараняване или повреда, прочетете и спазвайте предпазните мерки за безопасност при настройването, използването и поддържането на работата.

Този уред може да се използва от деца на възраст над 8 години и от лица с намалени физически, сетивни или умствени способности или липса на опит и познания, ако се наглеждат или са инструктирани как да използват уреда по безопасен начин и разбират свързаните с това опасности. Децата не трябва да си играят с уреда. Почистването и обслужването от потребителите не трябва да се извършват от деца без наблюдение.

⚠ Това е символът за предупреждение за безопасност. Той се използва, за да предупреждава за потенциални опасности от физическо нараняване. Спазвайте всички съобщения за безопасност след този символ, за да избегнете възможно нараняване или смърт.



Опасност от токов удар



Оборудване от клас II



Номинална изходна мощност, DC



Прочетете ръководството за експлоатация



Общ символ за рециклиране



Опасност от пожар



За употреба само на закрито



Номинална входяща мощност, DC



Да се съхранява извън обсега на деца



Отделно захранващо устройство



Внимание



Оборудване от клас III



Номинална входяща мощност, AC

ПРЕДУПРЕЖДЕНИЕ: Показва опасна ситуация, която, ако не се избегне, може да доведе до сериозно нараняване или смърт.

ВНИМАНИЕ: Показва опасна ситуация, която, ако не се избегне, може да доведе до леки или средни наранявания.

БЕЛЕЖКА: Показва опасна ситуация, която, ако не се избегне, може да доведе до имуществени щети.

ОБЩИ



ПРЕДУПРЕЖДЕНИЕ



- Вашият робот се продава със захранващ кабел, който отговаря на регионалните разпоредби, и е предназначен за включване само в стандартен домакински контакт за променлив ток. Не използвайте друг захранващ кабел. За резервни кабели, моля, обърнете се към отдела за обслужване на клиенти, за да сте сигурни, че ще бъде избран правилният захранващ кабел за конкретната държава.
- Не отваряйте робота или станцията за изхвърляне на отпадъци по начин, различен от посочения в инструкцията за експлоатация. В нея няма части, които могат да се обслужват от потребителите. За техническо обслужване се обръщайте към квалифициран сервизен персонал.
- Опасност от токов удар – да се използва само на закрито в сухи помещения.
- Не хващайте робота или станцията за изхвърляне на отпадъци с мокри ръце.
- Не използвайте неразрешени зарядни устройства. Ако се използват такива зарядни устройства, батерията може да започне да генерира топлина, дим, да се запали или взриви.
- Вашият робот не е играчка. Малките деца и домашните животни трябва да се наблюдават, когато роботът работи.
- Не сядайте и не стъпвайте върху робота или станцията за изхвърляне на отпадъците.
- Съхранявайте и използвайте робота си само при стайна температура.
- Ако към помещението за почистване има балкон, използвайте физическа преграда, за да предотвратите достъпа на робота до балкона и да осигурите безопасна работа.

- Почистете сензорите срещу падане по стълби от натрупвания.
- Ако в помещението за почистване има уреди, като готварска печка, вентилатор, преносим отоплителен уред или овлажнител за въздух, трябва да отстраните тези уреди преди почистването. Съществува риск от нараняване, злополука или неизправност, ако роботът влезе в контакт с уредите и ги избута.
- Този робот е предназначен за употреба само върху сухи подови покрития. Не използвайте устройството за почистване на разлетли течности. Не допускате роботът или зарядната станция да се намокри.



ВНИМАНИЕ



- Не използвайте робота върху подови настилки с вградени открити електрически контакти.
- Не използвайте устройството за събиране на остри предмети, стъкла или горящи или димящи предмети.
- Обърнете внимание, че роботът се движи самостоятелно. Бъдете внимателни, когато се движите в работната му област, за да не го настъпите.
- Ако устройството премине през захранващ кабел и го дръпне, съществува опасност някой предмет да бъде издръпан от маса или полица. Преди да използвате устройството, отстранете едри препятствия, като например дрехи, листове хартия, въжета за дърпане на щори или завеси, захранващи кабели и чупливи предмети. Загасете свещите. Изключете преносимите отоплителни уреди.
- Изпълнете необходимото техническо обслужване в съответствие с инструкцията за експлоатация, за да гарантирате безопасната работа на робота и станцията за изхвърляне на отпадъци.

БЕЛЕЖКА

- Не поставяйте нищо върху робота.
- Ако не се поддържат чисти контактите на зарядното устройство, роботът може да загуби способността си за зареждане на батерията.
- Преди да пуснете робота върху мокети или килими, уверете се, че те са подходящи за обработка с вакуум чрез тръби или четки. Използването на робота върху мокет или килим, който не отговаря на това, може да доведе до увреждането му. Свържете се с производителя на мокета или килима, за да попитате дали е подходящ за обработка с вакуум.

БАТЕРИЯ

⚠ ПРЕДУПРЕЖДЕНИЕ ⚠

- Не отваряйте, не чупете, не загрявайте над 80°C и не изгаряйте батерията Следвайте инструкцията за експлоатация за правилна употреба, техническо обслужване, боравене и изхвърляне.
- Не предизвиквайте късо съединение с батерията, като оставяте метални предмети в контакт с клемите на батерията или я потапяте в течност. Не подлагайте батериите на механичен удар.
- Литиево-йонните батерии и продуктите, които съдържат литиево-йонни батерии, са предмет на строги ограничения при транспортиране. Ако е необходимо да изпратите този продукт (заедно с батерията) за обслужване, при пътуване или по каквато и да било друга причина, ТРЯБВА да направите справка с раздела „Отстраняване на неизправности“ в ръководството или да се обърнете към отдела за обслужване на клиенти за указания за транспортиране.
- Проверявайте периодично батерията за признаци на повреда или изтичане. Не зареждайте повредени или течачи батерии и не позволявайте течността да влезе в контакт с кожата или очите. В случай на контакт измийте засегнатата област с обилно количество вода и потърсете медицинска помощ. Поставете батерията в запечатана найлонова торбичка и я рециклирайте или изхвърлете безопасно в съответствие с местните екологични разпоредби, или я върнете в местния упълномощен сервизен център на iRobot за изхвърляне.

⚠ ВНИМАНИЕ ⚠

- Използването на батерията от деца трябва да става под наблюдение. Потърсете незабавно медицинска помощ, ако клетка или батерия бъде погълната.

БЕЛЕЖКА

- Батерията трябва да се извади от робота преди рециклиране или изхвърляне.
- За най-добри резултати използвайте само литиево-йонната батерия, която се доставя заедно с робота.

- Не използвайте незареждащи се батерии. Използвайте само акумулаторната батерия, доставена с продукта. За смяна купете същата батерия за iRobot или се свържете с отдела за обслужване на клиенти на iRobot за алтернативни опции за батерии.
- Винаги зареждайте и изваждайте батерията от робота и аксесоарите преди дълготрайно съхранение.



Този символ върху батерията показва, че тя не трябва да се изхвърля с несортирани общи битови отпадъци. Като краен потребител Ваша отговорност е да изхвърлите излязлата от употреба батерия на уреда Ви по щадящ околната среда начин, а именно:

- (1) като го върнете на дистрибутора/търговеца, от когото сте купили продукта; или
- (2) като го оставите в определен за целта събирателен пункт.

Разделното събиране и рециклиране на излезли от употреба батерии, които подлежат на изхвърляне, ще спомогне за опазването на природните ресурси и за рециклирането им по начин, който защитава човешкото здраве и околната среда. За повече информация, моля, свържете се с местната служба за рециклиране или с търговеца, от когото първоначално сте купили продукта. Неправилното изхвърляне на излезлите от употреба батерии може да доведе до потенциални отрицателни последици за околната среда и човешкото здраве, дължащи се на използваните в тях вещества.

Информация за последиците от проблемните вещества в потока от отпадъци от батерии може да бъде намерена от следния източник:
<http://ec.europa.eu/environment/waste/batteries/>

СТАНЦИЯ ЗА АВТОМАТИЧНО ИЗХВЪРЛЯНЕ НА ОТПАДЪЦИ



ПРЕДУПРЕЖДЕНИЕ

- Не го използвайте, ако кабелът или щепселът е повреден. Ако уредът не работи както трябва, ако е бил изпуснат, повреден, оставен на открито или потопен във вода, трябва да го изпратите в сервизен център.
- Преди почистване или техническо обслужване винаги изключвайте работата от станцията за изхвърляне на отпадъци.
- Не използвайте станцията за изхвърляне на отпадъци като стъпало.
- Не поставяйте предмети в отворите. Не го използвайте, ако някой от отворите е блокиран; не допускайте по него да има прах, власинки, косми и всичко друго, което може да намали въздушния поток.
- За правилното поддържане на станцията за изхвърляне на отпадъците не поставяйте чужди предмети във вътрешността и проверявайте в нея да няма остатъци.
- За да избегнете опасна ситуация поради неволно нулиране на топлинния прекъсвач, уредът не трябва да се захранва чрез външен превключвател, като например таймер, или да се свързва към електрическа верига, която редовно се включва и изключва от мрежата.
- Не позволявайте по или в станцията за изхвърляне на отпадъци да попадат течности.
- Не изливайте течности в устройството и не го потапяйте във вода.
- Не го използвайте на открито или върху мокри повърхности.
- Не позволявайте да се използва като играчка. Необходимо е особено внимание, когато се използва от деца или в близост до деца.
- Използвайте само както е описано в това ръководство.
- За да намалите риска от токов удар, изваждайте щепсела на станцията за автоматично изхвърляне на отпадъците преди почистването.
- Дръжте станцията за изхвърляне на отпадъци и захранващия кабел далеч от горещи повърхности.

БЕЛЕЖКА

- Продуктът не може да се използва с какъвто и да е преобразувател за захранване. Използването на преобразуватели за захранване незабавно отменя гаранцията.
- Ако живеете в регион с чести гръмотевични бури, препоръчително е да използвате допълнителен стабилизатор на напрежението. Възможно е станцията за изхвърляне на отпадъци да е защитена със стабилизатор на напрежението в случай на тежки гръмотевични бури.
- Не използвайте без поставена торбичка за прах и/или филтри.

Относно Вашата прахосмукачка робот Roomba®

Изглед отгоре

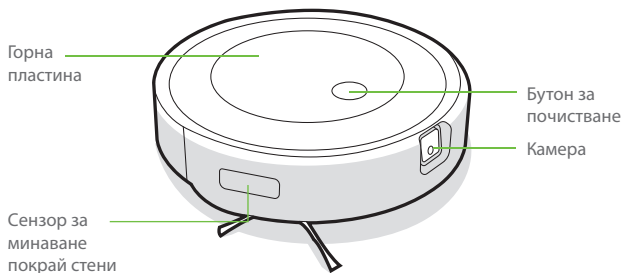

Изглед отдолу

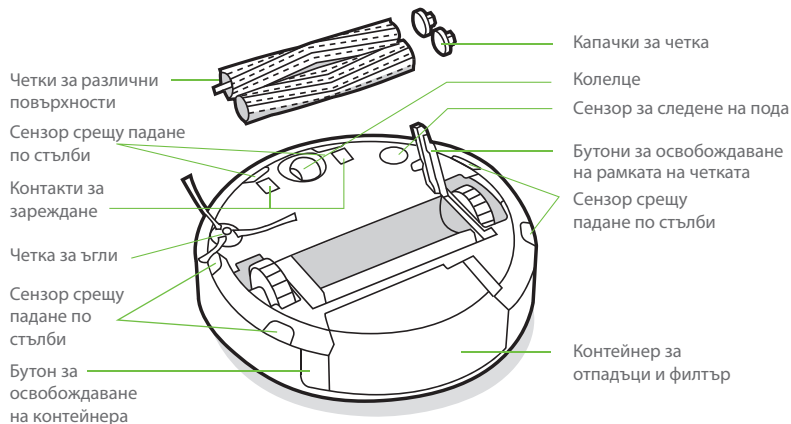

BG

Относно Вашата станция за автоматично изхвърляне на отпадъците Clean Base™

BG

Изглед отпред

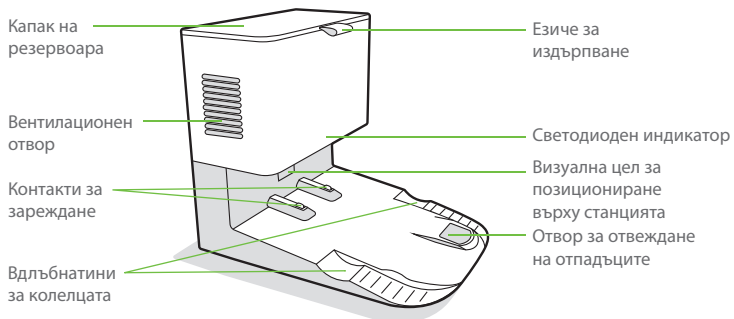

Изглед отзад

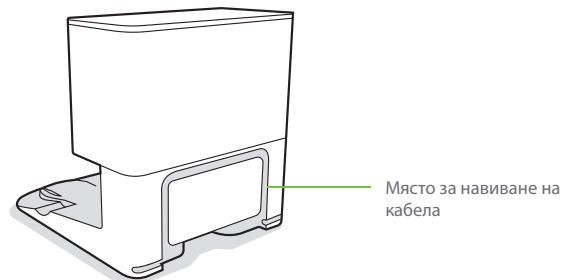

Изглед отгоре

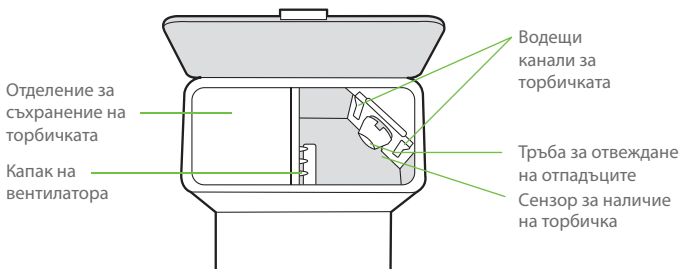

Изглед отдолу



Използване на прахосмукачката робот Roomba®

Позициониране на станцията за автоматично изхвърляне на отпадъци Clean Base™

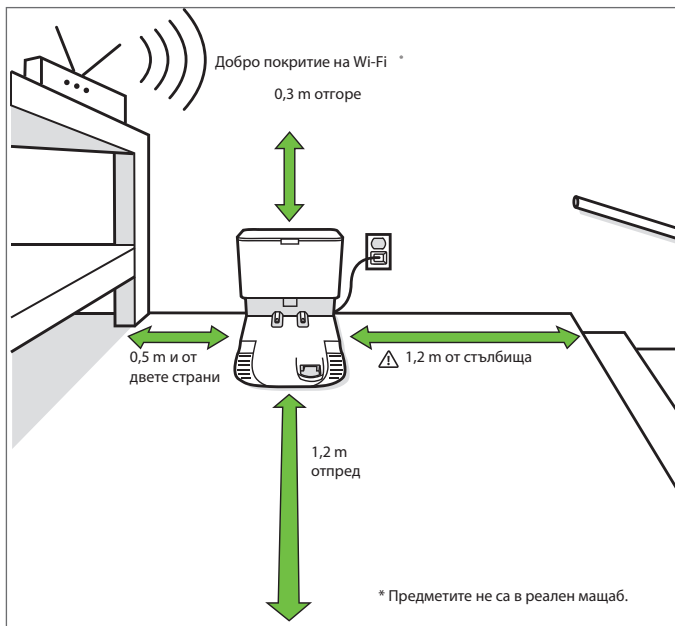

Забележка: Не излагайте станцията за автоматично изхвърляне на отпадъци Clean Base на пряка слънчева светлина. Уверете се, че зоната около станцията е разчиствена, за да се подобри позиционирането върху станцията.

ПРЕДУПРЕЖДЕНИЕ: За да предотвратите опасността от падане на робота по стълби, уверете се, че зарядната станция е поставена най-малко на 1,2 метра от стълбището.

Изтеглете приложението iRobot Home и свържете с Wi-Fi®

- Следвайте стъпките на инструкциите за настройване на Roomba.
- Настройте навигация PrecisionVision за избягване на препятствия в реално време.
- Задайте график за автоматично почистване и настройте предпочитанията за почистване.
- Създайте интелигентни карти, които да показват на робота къде и кога да чисти.



Зареждане

BG



Въртящ се светещ пръстен по време на зареждане
Бял пръстен: зареждане
Червен въртящ се пръстен: зареждане, изтощена батерия
Постоянната бяла светлина показва процента на заряд на робота

- Поставете робота върху зарядната станция, за да активирате батерията.

Забележка: Роботът се доставя частично зареден, но препоръчваме да го заредите на станцията в продължение на 3 часа, преди да стартирате първата задача за почистване.

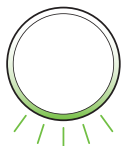

Когато роботът е зареден докрай, задната част на светещия пръстен ще пулсира в бяло.

- Когато е на зарядната станция, роботът консумира малко количество енергия. Можете да поставите робота в режим на още по-ниска консумация на електроенергия, когато не се използва. За да поставите робота в режим на готовност с намалено потребление на енергия, отстранете контейнера за отпадъци и натиснете бутона за почистване 5 пъти. За изход от режим на готовност с намалено потребление на енергия поставете робота на зарядната станция и натиснете бутона за почистване. За повече информация относно режима на готовност с намалено потребление на енергия направете справка със страницата за често задавани въпроси на нашия уебсайт.
- За дълготрайно съхранение изключете робота, като го отстраните от зарядната станция и задържите натиснат бутона за почистване в продължение на 3 секунди с едното колелце повдигнато от земята. Съхранявайте робота на хладно и сухо място.

4 За допълнителна информация посетете www.irobot.bg

Почистване

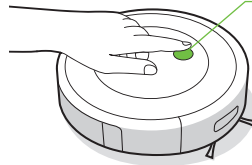

Просто натиснете бутона за почистване
Докоснете за стартиране/поставяне на пауза/възобновяване
Задържете в продължение на 2 – 5 секунди, за да прекратите задачата

- Роботът ще проучи и почисти автоматично дома движейки се в последователни редове, избягвайки препятствия с помощта на своята предна камера. Той ще се върне на зарядната станция в края на почистващия цикъл и когато се нуждае от презареждане.



Роботът може да разпознава и избягва предмети. Въпреки това е препоръчително да премахнете излишните предмети преди почистване.

- За да прекратите задачата и да върнете робота към зарядната станция, задържете бутона за почистване натиснат в продължение на около 2 – 5 секунди. Син светещ пръстен показва, че роботът търси зарядната станция.
- Когато роботът открие изключително замърсена зона, той ще задейства режима Dirt Detect™, при който се движи напред-назад, за да почисти по-обстойно мястото. Светлинният пръстеновиден индикатор ще мига в синьо.

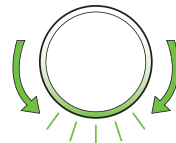

Когато роботът установи, че контейнерът му трябва да бъде изпразнен, светлинният пръстеновиден индикатор ще свети в червено с движение, сочещо назад.

Отстраняване на неизправности

- Роботът ще Ви съобщи, че нещо не е наред, с гласово предупреждение и промяна на светлинния пръстеновиден индикатор в червено. Натиснете бутона за почистване или докоснете бронята за подробности. Проверете приложението iRobot Home за допълнителна помощ.

Червен светещ пръстен

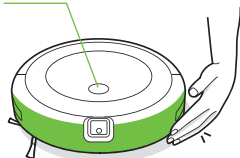

Изтощена батерия. Моля, заредете.

- След 90 минути бездействие извън зарядната станция роботът автоматично ще прекрати задачата си за почистване.

Безопасност и доставка на батериите

За най-добри резултати използвайте само литиево-йонната батерия, която се доставя заедно с робота.

⚠ ПРЕДУПРЕЖДЕНИЕ : Литиево-йонните батерии и продуктите, които съдържат литиево-йонни батерии, са предмет на строги ограничения при транспортиране. Ако е необходимо да изпратите този продукт за обслужване, при пътуване или по каквато и да било друга причина, ТРЯБВА да следвате указанията за изпращане по-долу.

- Преди изпращане батерията ТРЯБВА да бъде изключена.
- Изключете батерията, като отстраните робота от зарядната станция и задържете натиснат бутона за почистване в продължение на 3 секунди с едното колелце повдигнато от земята. Всички индикатори ще се изключат.
- Опаковайте робота добре за изпращане.
- Ако се нуждаете от допълнителна помощ, обърнете се към екипа ни в отдела за обслужване на клиенти или посетете global.irobot.com.

Относно Вашата станция за автоматично изхвърляне на отпадъците

По време на почистване роботът се връща автоматично в станцията за изхвърляне на отпадъци, за да изпразни контейнера си и да се зареди, когато е необходимо.

Светодиодният индикатор на станцията за изхвърляне на отпадъци започва да свети постоянно в червено, когато е необходима нова торбичка. Ако бъде установено запушване, станцията за изхвърляне на отпадъци задейства допълнителни опити за автоматичното му изчистване.

- Забележка:** Ако поставите робота в станцията за изхвърляне на отпадъци ръчно, контейнерът му няма да се изпразни автоматично. В този случай използвайте приложението iRobot Home или задържете бутона натиснат в продължение на 2 – 5 секунди.

BG

Поддръжка на работа и техническо обслужване

Инструкции за поддръжка и техническо обслужване

За да работи роботът максимално ефективно, изпълнявайте процедурите на следващите страници.

В приложението iRobot Home има допълнителни видеоклипове с инструкции. Ако забележите, че роботът събира по-малко отпадъци от пода, изпразнете контейнера, почистете филтъра и четките.

Част	Честота на обслужване	Честота на смяна*
Контейнер	Измивайте контейнера, когато е необходимо	
Филтър	Почиствайте веднъж в седмицата (два пъти в седмицата, ако имате домашен любимец). Не измивайте.	На всеки 2 месеца
Сензор за пълен контейнер	Почиствайте на всеки 2 седмици	
Предно колелце	Почиствайте на всеки 2 седмици	На всеки 12 месеца
Четка за тъгли и четки за различни повърхности	Почиствайте веднъж в месеца (два пъти в месеца, ако имате домашен любимец)	На всеки 12 месеца
Сензори и контакти за зареждане	Почиствайте веднъж месечно	
Прозорче на камерата	Почиствайте и проверявайте веднъж месечно	
Торбички		Торбичките трябва да се сменят, когато бъдете подканени от светодиодния индикатор/приложението.
Контакти за зареждане и визуална цел за позициониране върху станцията	Веднъж месечно	
Капак на вентилатора във вътрешността на резервоара	Веднъж месечно (отстранявайте отпадъците от капака на вентилатора)	

Забележка: iRobot произвежда различни резервни части и сглобки. Ако считате, че се нуждаете от резервна част, свържете се с отдела за обслужване на клиенти на iRobot за повече информация.

* Честотата на смяна може да варира. Частите трябва да се сменят, ако се появи видимо износване.

Изпразване на контейнера

1 Натиснете бутона за освобождаване на контейнера, за да го извадите.

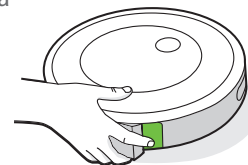

2 Отворете вратичката на контейнера, за да го изпразните.

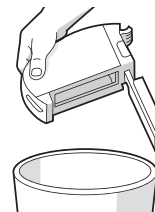

3 Поставете контейнера обратно в робота.

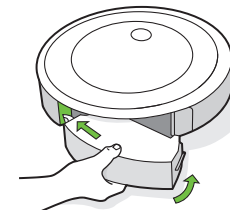

Почистване на филтъра

- 1 Извадете контейнера. Извадете филтъра, като го хванете от двата края и го издърпате.

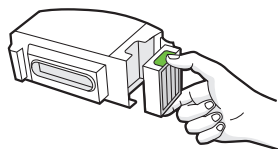

- 2 Отстранете отпадъците, като потупате филтъра по контейнера за отпадъци.



- 3 Поставете обратно филтъра така, че назъбените краища да са насочени навън. Поставете контейнера обратно в робота.

***** Важно: Роботът няма да работи, ако филтърът не е монтиран правилно. Сменяйте филтъра на всеки два месеца.

Почистване на сензорите за пълнен контейнер

- 1 Извадете и изпразнете контейнера.

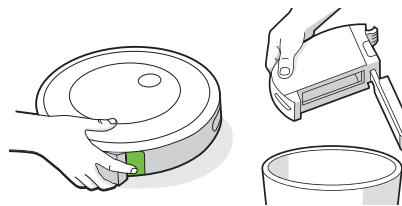

- 2 Избършете вътрешните сензори с чиста суха кърпа

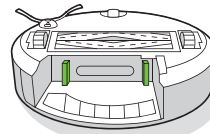

- 3 Избършете вратичката на контейнера с чиста суха кърпа.

Затворена вратичка

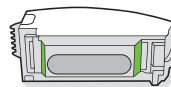

Отворена вратичка

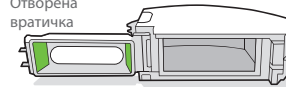

- 4 Изчистете отпадъците от пътя на засмукване.

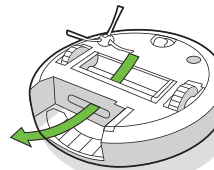

BG

Измиване на контейнера

*** Важно:** Не измивайте филтъра. Изваждайте филтъра, преди да миете контейнера.

- 1 Освободете контейнера, извадете филтъра и отворете вратичката на контейнера.
- 2 Изплакнете контейнера с топла вода.

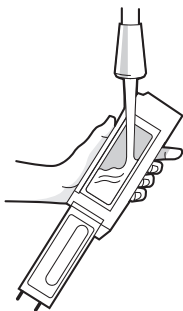

Забележка: Контейнерът не може да се мие в съдомиялна машина.

- 3 Уверете се, че контейнерът е напълно сух. Поставете обратно филтъра и върнете контейнера в робота.

Почистване на четката за ъгли

- 1 С помощта на монета или малка отвертка отстранете винта, който държи на място четката за ъгли.
- 2 Издърпайте, за да извадите четката за ъгли. Отстранете космите или замърсяванията, след което поставете четката обратно.

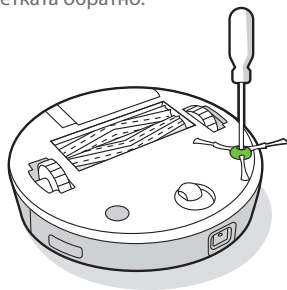

Почистване на предното колелце

- 1 Дръпнете силно модула на предното колелце, за да го извадите от робота.
- 2 Дръпнете силно колелцето, за да го извадите от корпуса му (вижте илюстрацията по-долу).
- 3 Отстранете отпадъците от вътрешността на отвора на колелцето.
- 4 Поставете обратно всички части, когато приключите. Уверете се, че колелцето щраква обратно на място.

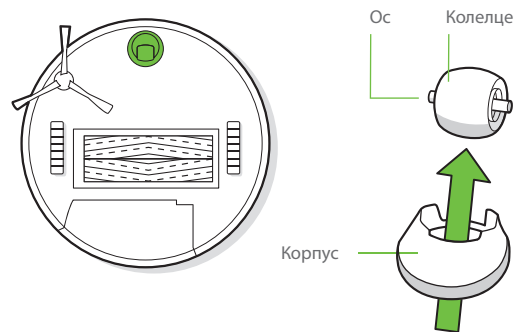

*** Важно:** Ако предното колелце се запълни с косми и отпадъци, това може да повреди Вашия под. Ако колелцето не се върти свободно, след като сте го почистили, свържете се с отдела за обслужване на клиенти.

Почистване на четките за различни повърхности

- 1 Стиснете бутона за освобождаване на рамката за четката, повдигнете бутона и отстранете всякакви пречки.
- 2 Извадете четките от робота. Извадете капачките за четка от краищата на четките. Отстранете космите или отпадъците, които са се събрали под капачките. Поставете капачките за четка обратно на местата им.
- 3 Отстранете космите или отпадъците от квадратните и шестоъгълните щифтове от срещуположната страна на четките.
- 4 Монтирайте обратно четките в робота. Щифтовете на четките трябва да съответстват по форма на иконите на четките върху модула на почистващата глава.

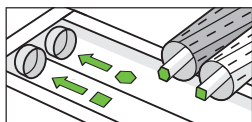
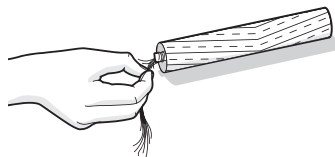
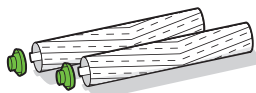
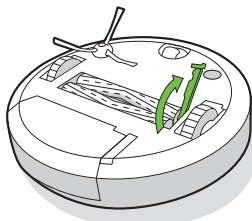

Почистване на сензорите, прозорчето на камерата и контактите за зареждане

- 1 Избършете сензорите, прозорчето на камерата и контактите за зареждане с чиста суха кърпа.
-  **Забележка:** Проверете прозорчето на камерата. Ако забележите пукнатини, се свържете с отдела за обслужване на клиенти.

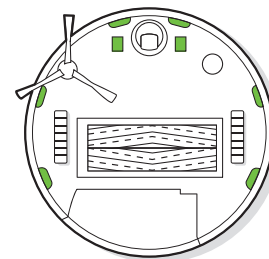
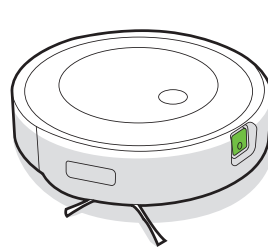

BG

Смяна на торбичката

BG

- 1 Повдигнете капака на резервоара, за да го отворите.

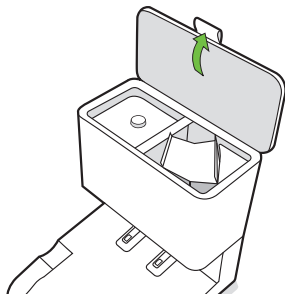

- 2 Издърпайте пластмасовата рамка, за да извадите торбичката от резервоара.

Забележка: По този начин торбичката се запечатва, така че прахът и отпадъците да не могат да изпаднат.

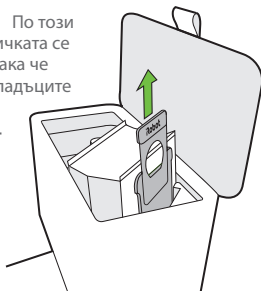

- 3 Изхвърлете използваната торбичка.

- 4 Поставете нова торбичка, като плъзнете пластмасовата рамка във водещите канали.

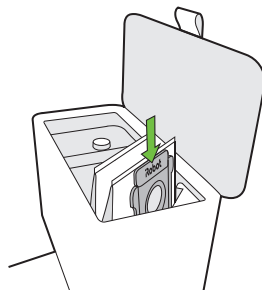

- 5 Натиснете капака и се уверете, че е напълно затворен.

Забележка: За да постигнете оптимална ефективност на робота и станцията за автоматично изхвърляне на отпадъци, почиствайте и/или сменяйте филтъра на робота, когато е необходимо.

Почистване на станцията и контактите за зареждане

Проверете станцията и контактите за зареждане, за да сте сигурни, че по тях няма отпадъци.

Забележка: Не пръскайте с почистващ разтвор директно върху сензорите или в отворите им.

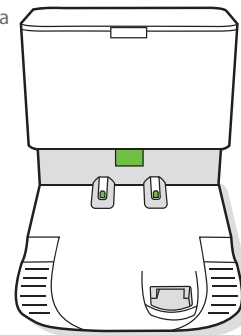

Отстраняване на отпадъци от капака на вентилатора

Проверете капака на вентилатора за натрупване на власинки или отпадъци и го избършете с чиста суха кърпа, за да ги отстраните.

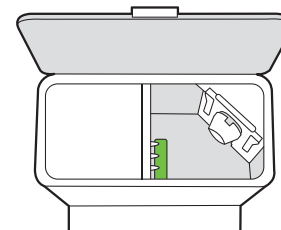

Отстраняване на неизправности

Станцията за изхвърляне на отпадъци ще покаже, ако нещо не е наред, чрез светодиоден индикатор в предната част на резервоара и чрез приложението iRobot Home.

Светодиоден индикатор	Често срещана грешка	Как се отстранява
Постоянно червен	Торбичката е пълна или липсва	<ol style="list-style-type: none">1. Сменете торбичката, ако е пълна, или поставете нова, ако липсва.2. Уверете се, че торбичката е добре поставена.3. Ако проблемът продължава, премахнете всички отпадъци от отвора на дъното на робота и станцията за изхвърляне на отпадъци.
Мигащ червен	По пътя за отвеждане на отпадъците в станцията има изтичане или запушване	<ol style="list-style-type: none">1. Уверете се, че капакът на резервоара на станцията е поставен и е плътно затворен. Натиснете и задръжте бутона за почистване на работа в продължение на 2 секунди за ръчно изпразване на контейнера.2. Отстранете всички отпадъци от отвора на дъното на робота и станцията за изхвърляне на отпадъци.3. Извадете щепсела на станцията за изхвърляне на отпадъци от стенния контакт. Обърнете я настрана и проверете тръбата за отвеждане на отпадъци за остатъци. Ако е необходимо, извадете тръбата, за да почистите остатъците.

Този продукт разполага с топлинна защита, проектирана за защита от повреди поради прегряване. Ако защитата функционира, електродвигателят се изключва. В такъв случай извадете щепсела на уреда, оставете го да се охлади за 30 минути, отстранете всички препятствия от отвора и тръбата за отвеждане на отпадъците, след което включете отново щепсела на уреда в захранването.

Отдел за обслужване на клиенти на iRobot

България

Ако имате въпроси или коментари във връзка с прахосмукачката робот Roomba®, свържете се с iRobot, преди да се обърнете към търговец на дребно.

Като начало посетете www.irobot.bg за съвети за поддръжка, често задавани въпроси и информация за аксесоарите. Тази информация можете да намерите и в приложението iRobot Home. Ако се нуждаете от допълнителна помощ, обадете се на отдела за обслужване на клиенти на телефон **02 491 63 66**.

Работно време на отдела за обслужване на клиенти на iRobot в България

- От понеделник до петък 9:00-17:30 часа

България

Посетете global.irobot.com, за да:

- научите повече за iRobot във Вашата държава;
- получите насоки и съвети за подобряване на ефективността на Вашата прахосмукачка робот Roomba®;
- получите отговори на въпроси;
- се свържете с Вашия местен център за поддръжка

BG

Информация за нормативната уредба



С настоящото iRobot Corporation декларира, че тази прахосмукачка робот модел RVE-Y1 е в съответствие с Директивата на ЕС за радиосъоръженията 2014/53/ЕС. Пълният текст на Декларацията за съответствие на ЕС можете да намерите на следния уебадрес: www.irobot.com/compliance.



С настоящото iRobot Corporation декларира, че тази прахосмукачка робот модел RVE-Y1 съответства на регламента за радиосъоръженията от 2017 г. Пълният текст на Декларацията за съответствие на UKCA можете да намерите на следния уебадрес: www.irobot.com/compliance.

Докладът с химическа информация, в който се изброяват SVHC (вещества, пораждащи сериозно безпокойство) съгласно Регламент на ЕС 1907/2006, можете да намерите тук: www.irobot.com/compliance.

Стандартният модел RVE-Y1 включва радиомодул Sextant, модел AXG-Y1. Радиомодулът Sextant е двупосочно радио, което работи в обхватите WLAN 2,4 GHz и WLAN 5 GHz. Радиомодулът Sextant също така разполага с интегрирани Bluetooth и BLE, които работят в обхвата 2400 MHz – 2483,5 MHz.

- Обхватът 2,4 GHz е ограничен за работа между 2400 MHz и 2483,5 MHz с максимална изходна мощност на EIRP от 17,78 dBm (59,98 mW) при 2442 MHz.
- Обхватът 5 GHz е ограничен за работа между 5150 MHz и 5850 MHz с максимална изходна мощност на EIRP от 20,81 dBm (120,50 mW) при 5190 MHz.
- За Израел обхватът от 5 GHz е ограничен за работа в обхвата 5150 MHz – 5350 MHz.



Този символ върху продукта показва, че уредът не трябва да се изхвърля с несортирани общи битови отпадъци. Като краен потребител Ваша отговорност е да изхвърлите излезлия от употреба уред по начин, щадящ околната среда, а именно:

- (1) като го върнете на дистрибутора/търговеца, от когото сте купили продукта; или
- (2) като го оставите в определен за целта събирателен пункт.

Правилното изхвърляне на този продукт ще помогне да се спестят ценни ресурси и да се предотвратят евентуални негативни ефекти върху човешкото здраве и околната среда, които в противен случай биха могли да възникнат от неподходящо третиране на отпадъците. Моля, свържете се с местните власти за повече подробности или с най-близкия определен за целта събирателен пункт. За неправилното изхвърляне на тези отпадъци може да се прилагат санкции в съответствие с националното законодателство. Допълнителна информация може да намерите от следния източник:
http://ec.europa.eu/environment/waste/wEEE/index_en.html

Адрес на производителя: iRobot Corporation, 8 Crosby Drive, Bedford MA 01730, САЩ

Рециклирайте продуктите iRobot с изтекъл експлоатационен срок отговорно според местните разпоредби. Следва списък на организациите за рециклиране на излязло от употреба електрическо и електронно оборудване (WEEE), с които iRobot има договор в момента на продажба на продукта.

Местоположение	Организация	URL
Австрия	UFH	http://www.elektro-ade.at/elektrogeraete-sammeln/liste-der-sammelstoesterreich/
Белгия	Recupel	https://www.recupel.be/en/where-to-go/?search_collectionPoints=&categories=1%2C2%2C3%2C4#
Германия	Zentek	https://www.ear-system.de/ear-verzeichnis/sammel-und-ruecknahmestback
Дания	Elretul	https://www.dpa-system.dk/DPAApplications/DPADB.aspx?wf=CollectionPointSearch.as
Испания	Ecotic	https://punto-limpio.info/
Франция	Eco-systemes	https://www.eco-systemes.fr/france
Ирландия	WEEE Ireland	http://www.weeireland.ie/household-recycling/where-can-i-recycle/
Нидерландия	Wecycle	https://www.watismijnapparaatwaard.nl/
Швеция	Ei-Kretsen	https://www.sopor.nu/sortera-återvinn/
Обединеното кралство	Repic	http://www.responsible-recycling.co.uk/contact-us/find-your-local-recy



iRobot®

©2021 iRobot Corporation, 8 Crosby Drive, Bedford, MA 01730 САЩ. Всички права запазени. iRobot и Roomba са регистрирани търговски марки на iRobot Corporation. CleanBase е търговска марка на iRobot Corporation. Wi-Fi и логото Wi-Fi са регистрирани търговски марки на Wi-Fi Alliance.

Информация за нормативната уредба

Оторизиран вносител: „Цертус Меркатус БГ“
ЕООД тел.: 02 491 63 66

www.irobot.bg

Оторизиран сервиз: „България сервиз груп“ ООД
Национален телефон: 0700 10 218.
e-mail: order@bgs.bg
www.bgs.bg

Robot
Robots That Make A Difference

ГАРАНЦИОННА КАРТА

Продавач Купувач

.....
/печат на продавача/

.....
/подпис на купувача/

Дата на покупката:

Модел	
Сериен Номер	

Гаранционни срокове:

Роботизирана прахосмукачка „iRobot”- 24 месеца

Батерия на прахосмукачка „iRobot” – 6 месеца

Фирма „Цертус Меркатус БГ“ ЕООД ви дава гаранция за качеството на закупеното изделие, съгласно Закона за защита на потребителите и гаранционните условия на тази карта.

Независимо от търговската гаранция, продавачът отговаря за липсата на съответствие на потребителската стока с договора за продажба, съгласно чл.112 - 115 от ЗЗП.

Предоставената търговска гаранция не оказва влияние върху правата на потребителите, произтичащи от гаранцията по чл. 112 – 115 от Закона за защита на потребителите.

Тази гаранция е валидна за всички домакински уреди предлагани от “Цертус Меркатус БГ“ЕООД с търговска марка „iRobot” на територията на Република България.

ГАРАНЦИОННИ УСЛОВИЯ:

1. Гаранцията е валидна при:

- 1.1. Представяне на настоящата гаранционна карта - попълнена правилно в момента на закупуване на стоката и касова бележка, фактура или договор за закупуване на уреда.
- 1.2. Фабрични дефекти възникнали по вина на производителя (дефектен материал, грешна конструкция или некачествено производство).

2. Гаранцията не се отнася за:

- 2.1. Уреди, които се използват с професионална цел в търговската мрежа, обществени места и други подобни, различни от домакинството. Дефиницията потребителска (домашна) употреба, абсолютно изключва използването на продукта за извършването на търговска и/или професионална дейност, както използването му за каквито и да е цели освен домакинство. При всички случаи , ако уредът е закупен с фактура издадена на търговец по смисъла на Търговския закон или на името на юридическо лице, се счита че същият се използва за цели различни от потребителска (домашна) употреба.
- 2.2. Консумативи: четки, филтри, подвижни части от каучук. Консумативите са свободно продаваеми.

3. Гаранционната отговорност изпълнявана от „България сервиз груп“ ООД се изключва в следните случаи:

- 3.1. Ако е направен опит за отстраняване на дефекта от неоторизирани лица.
- 3.2. При несъответствие между данните в гаранционната карта и изделието, както и при липса на сериен номер върху изделието.
- 3.3. При повреди от външен характер, като токови удари, нестандартни захранващи напрежения, природни бедствия или други причини извън контрола на вносителя.
- 3.4. Ако уреда е подложен на действието на агресивна среда - удар, падане, натиск и т.н.
- 3.5. При предизвикан термичен шок върху уреда.
- 3.6. При неспазване инструкциите за експлоатация и неправилна поддръжка. Инструкцията за експлоатация и поддръжка на български език е приложена към уреда.
- 3.7 При неправилно или некоректно попълнена, с нечетлив сериен номер или такава със следи от интервенция гаранционна карта и при липса или нарушена заводска табелка с данни на уреда.
- 3.8 При дефекти в следствие на неправилен транспорт.

4. Изисквания при гаранционно сервизно обслужване:

- 4.1. По време на престой на изделието в сервиза не тече гаранционен срок.
- 4.2. В случай на необходимост от подмяна на резервна част, подменената такава става собственост на сервиза.
- 4.3. За подмяна на уреда с нов се изисква специален протокол издаден от Централен сервиз, със становище, че уредът не подлежи на ремонт и документ за покупката-фактура (касова бележка) и гаранционна карта.

Цертус Меркатус БГ ЕООД
Ул. Апостол Карамитев No 2, вх. В, ап. 7
Дианабад – София, 1172 България
тел: + 359 2 4916366
Email: bg.info@certus-mercatus.com

Чл. 112. (1) При несъответствие на потребителската стока с договора за продажба потребителят има право да предяви рекламация, като поиска от продавача да приведе стоката в съответствие с договора за продажба. В този случай потребителят може да избира между извършване на ремонт на стоката или замяната ѝ с нова, освен ако това е невъзможно или избраният от него начин за обезщетение е непропорционален в сравнение с другия.

(2) Смята се, че даден начин за обезщетяване на потребителя е непропорционален, ако неговото използване налага разходи на продавача, които в сравнение с другия начин на обезщетяване са неразумни, като се вземат предвид:

1. стойността на потребителската стока, ако нямаше липса на несъответствие;
2. значимостта на несъответствието;
3. възможността да се предложи на потребителя друг начин на обезщетяване,

който не е свързан със значителни неудобства за него.

- Чл. 113.** (1) (Нова - ДВ, бр. 18 от 2011 г.) Когато потребителската стока не съответства на договора за продажба, продавачът е длъжен да я приведе в съответствие с договора за продажба.
- (2) (Предидшна ал. 1 - ДВ, бр. 18 от 2011 г.) Привеждането на потребителската стока в съответствие с договора за продажба трябва да се извърши в рамките на един месец, считано от предявяването на рекламацията от потребителя.
- (3) (Предидшна ал. 2, изм. - ДВ, бр. 18 от 2011 г.) След изтичането на срока по ал. 2 потребителят има право да развали договора и да му бъде възстановена заплатената сума или да иска намаляване на цената на потребителската стока съгласно чл. 114.
- (4) (Предидшна ал. 3 - ДВ, бр. 18 от 2011 г.) Привеждането на потребителската стока в съответствие с договора за продажба е безплатно за потребителя. Той не дължи разходи за експедиране на потребителската стока или за материали и труд, свързани с ремонта ѝ, и не трябва да понася значителни неудобства.
- (5) (Предидшна ал. 4 - ДВ, бр. 18 от 2011 г.) Потребителят може да иска и обезщетение за претърпените вследствие на несъответствието вреди.

Чл. 114. (1) При несъответствие на потребителската стока с договора за продажба

и когато потребителят не е удовлетворен от решаването на рекламацията по **чл. 113**, той има право на избор между една от следните възможности:

1. разваляне на договора и възстановяване на заплатената от него сума;
 2. намаляване на цената.
- (2) Потребителят не може да претендира за възстановяване на заплатената сума или за намаляване цената на стоката, когато търговецът се съгласи да бъде извършена замяна на потребителската стока с нова или да се поправи стоката в рамките

42 на един месец от предявяване на рекламацията от потребителя.

(3) (Нова - ДВ, бр. 61 от 2014 г., в сила от 25.07.2014 г.) Търговецът е длъжен да удовлетвори искане за разваляне на договора и да възстанови заплатената от потребителя сума, когато след като е удовлетворил три рекламации на потребителя чрез извършване на ремонт на една и съща стока, в рамките на срока на гаранцията по

чл. 115, е налице следваща поява на несъответствие на стоката с договора за продажба.

(4) (Предидшна ал. 3 - ДВ, бр. 61 от 2014 г., в сила от 25.07.2014 г.) Потребителят не може да претендира за разваляне на договора, ако несъответствието на потребителската стока с договора е незначително.

Чл. 115. (1) Потребителят може да упражни правото си по този раздел в срок до две години, считано от доставянето на потребителската стока.

(2) Срокът по ал. 1 спира да тече през времето, необходимо за поправката или замяната на потребителската стока или за постигане на споразумение между продавача и потребителя за решаване на спора.

(3) Упражняването на правото на потребителя по ал. 1 не е обвързано с никакъв друг срок за предявяване на иск, различен от срока по ал. 1.

РЕМОНТИ В ГАРАНЦИОНЕН СРОК

Предаден за ремонт на:	Получил уреда (подпис)	Поправен на:	Номер на ремонтния лист	Получил уреда (подпис)

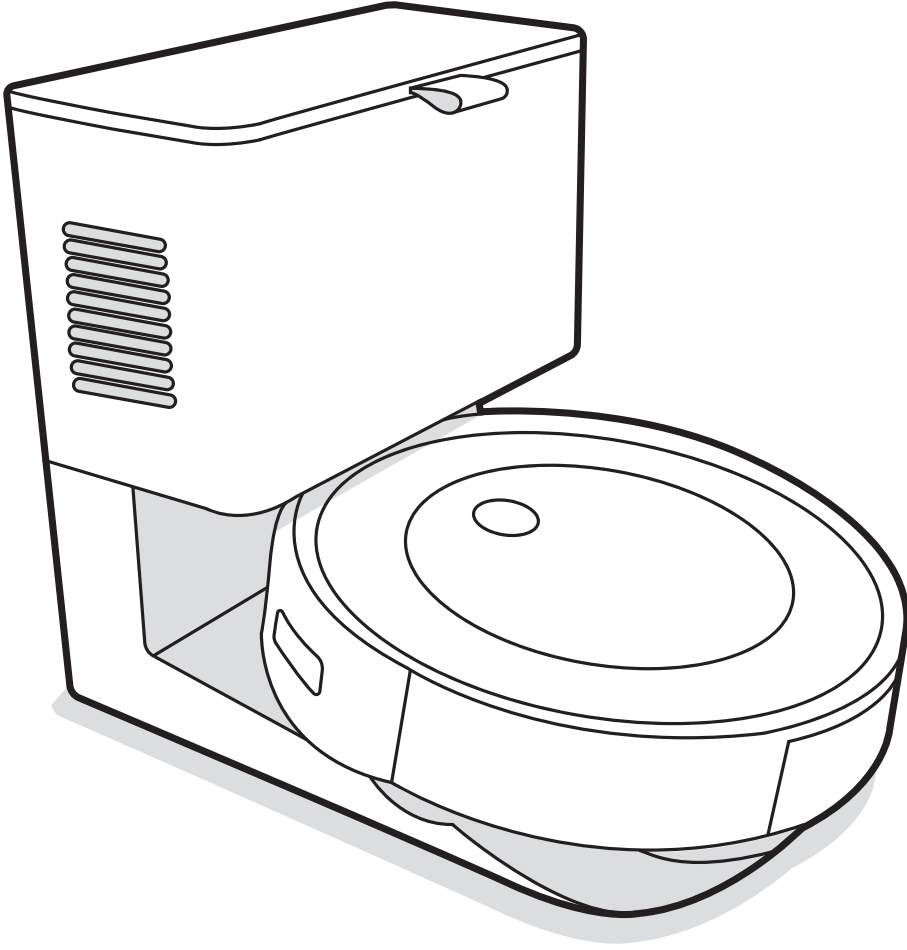

Robot[®]

Roomba[®]
Robot Süpürge

j7+
Kullanıcı Kılavuzu



Güvenlik bilgileri

Önemli güvenlik talimatları

Bu Kullanıcı Kılavuzunda şu Düzenleyici Modellere ilişkin bilgiler bulunmaktadır: RVE-Y1, ADG-N2

BU TALİMATLARI SAKLAYIN

⚠ UYARI: Bir elektrikli cihaz kullanılırken aşağıdakiler de dahil olmak üzere temel önlemlere daima uyulmalıdır:

CİHAZI KULLANMADAN ÖNCE TÜM TALİMATLARI OKUYUN

⚠ UYARI: Yaralanma veya hasar riskini azaltmak için robotunuzu ayarlarken, kullanırken ve robotunuzun bakımını yaparken aşağıdaki güvenlik önlemlerini okuyun ve bunlara uyun.

Bu cihaz, 8 yaş ve üzeri çocuklar ile fiziksel, duyuşsal veya akli becerileri sınırlı olan veya deneyim ve bilgiye sahip olmayan kişiler tarafından, bu kişilerin gözetim altında olmaları veya cihazın emniyetli bir şekilde kullanımı hakkında gerekli olan talimatların verilmesi ve cihazın neden olacağı tehlikelerin anlaşılması koşulu ile kullanılabilir. Çocuklar cihazla oynamamalıdır. Temizleme ve kullanıcı bakım işlemleri, gözetim altında olmayan çocuklar tarafından gerçekleştirilmemelidir.



Bu, güvenlik uyarısı simgesidir. Sizi olası fiziksel yaralanma tehlikesine karşı uarmak için kullanılır. Olası yaralanma veya ölüm olaylarından kaçınmak için bu simgenin ardından gelen tüm güvenlik mesajlarına uyun.



Elektrik çarpma riski



II. Sınıf ekipman



Nominal çıkış gücü, d.c.



Çalıştırma kılavuzunu okuyun



Genel geri dönüşüm simgesi



Yangın riski



Yalnızca iç mekan kullanımına yöneliktir



Nominal giriş gücü, d.c.



Çocukların ulaşamayacağı yerde muhafaza edin



Ayrı Besleme Ünitesi



Dikkat



Sınıf III ekipmanı



Nominal giriş gücü, a.c.

UYARI: Kaçınılmaması durumunda ciddi yaralanmaya veya ölüme yol açabilecek, tehlikeli bir durumu gösterir.

DİKKAT: Kaçınılmaması durumunda hafif veya orta şiddette yaralanmaya yol açabilecek tehlikeli bir durumu gösterir.

Bilgi: Kaçınılmaması durumunda maddi hasara yol açabilecek tehlikeli bir durumu gösterir.

TR

GENEL



UYARI



- Robotunuz bölgesel olarak onaylı bir elektrik kablosuyla birlikte sunulur ve yalnızca standart evsel bir AC prize takılacak şekilde tasarlanmıştır. Başka bir elektrik kablosu kullanmayın. Yedek kablolar konusunda lütfen ülkeye özgü doğru elektrik kablosunu seçtiğinizden emin olmak için Müşteri Hizmetleri ile iletişime geçin.
- Robotunuzu veya kir boşaltma cihazınızı Kullanım Kılavuzunda belirtilenden farklı bir şekilde açmayın. Cihazın içinde kullanıcı tarafından bakımı veya onarımı yapılabilecek bileşenler bulunmamaktadır. Bakım işleri için yetkin servis personeline başvurun.
- Elektrik çarpma riski: İç mekanlarda ve yalnızca kuru ortamda kullanın.
- Robotunuza ve kir boşaltma cihazınıza ıslak elle dokunmayın.
- Onaylı olmayan şarj cihazlarını kullanmayın. Onaylı olmayan şarj cihazı kullanılması bataryanın ısınmasına, duman çıkarmasına, alev almasına veya patlamasına yol açabilir.
- Robotunuz oyuncak değildir. Robotunuz çalışırken küçük çocuklar ve evcil hayvanlar gözetim altında tutulmalıdır.
- Robotunuzun veya kir boşaltma cihazınızın üzerine oturmayın veya basmayın.
- Robotunuzu yalnızca oda sıcaklığında saklayın ve çalıştırın.
- Temizlenecek odanın balkonu varsa balkon kapısının önüne fiziksel bir engel yerleştirilip cihazın balkona çıkması engellenerek cihazın güvenli ortamda çalışması sağlanmalıdır.
- Eşik sensörlerinde biriken kiri temizleyin.

- Temizlenecek odada ocak, fan, taşınabilir ısıtıcı veya nemlendirici gibi ekipmanlar varsa cihazı çalıştırmadan önce bunları çıkarın. Robot ekipmanla temas ederse ve ekipmanı iterse yaralanma, kaza veya arıza riski vardır.
- Bu robot sadece kuru zeminde kullanılmalıdır. Bu cihazı, dökülen sıvıları temizlemek için kullanmayın. Robotunuzun veya şarj istasyonunuzun ıslanmasına izin vermeyin.



DİKKAT



- Yerde ucu açık elektrik kablolarının bulunduğu mekanlarda robotu çalıştırmayın.
- Bu cihazı; keskin nesnelere, camı veya yanmakta olan ya da duman çıkaran herhangi bir cismi temizlemek için kullanmayın.
- Robotun kendi başına hareket ettiğini unutmayın. Robotun hareket ettiği alanda yürürken robotun üzerine basmamaya dikkat edin.
- Cihaz bir elektrik kablosu üzerinden geçerken kabloyu çekebilir ve bunun sonucunda masa veya raf üzerinde bulunan bir nesne düşebilir. Bu cihazı kullanmadan önce giysi ve kağıt parçaları gibi nesnelere toplayın; jaluzi ve perde iplerini, elektrik kablolarını toplayın ve kırılabilir nesnelere yerden kaldırın. Mumları söndürün. Taşınabilir ısıtıcıları kapatın.
- Robotun ve kir boşaltma cihazının güvenli bir şekilde çalışmasını sağlamak için Kullanım Kılavuzuna uygun olarak gerekli bakımı yapın.

BİLGİ

- Robotunuzun üzerine herhangi bir nesne koymayın.
- Şarj cihazı temas noktalarının temiz tutulmaması, robotun bataryayı şarj edememesine yol açabilir.
- Robotunuzu halılarda veya kilimlerde çalıştırmadan önce halı veya kilimlerinizin, çubuk veya fırçaları olan elektrikli süpürgelerle uyumlu olduğundan emin olun. Robotunuzun uyumlu olmayan bir halı veya kilim üzerinde kullanılması halınıza veya kiliminize zarar verebilir. Uyumlulukla ilgili sorularınız için halı veya kilim üreticinizle iletişim kurun.

BATARYA



UYARI

- Açmayın, ezmeyin, 80°C üzerinde bir sıcaklığa ısıtmayın veya yakmayın Doğru kullanım, bakım, muamele ve imha için Kullanım Kılavuzundaki talimatları izleyin.
- Batarya terminallerine metal nesnelerin temas etmesine izin vererek bataryaya kısa devre yaptırmayın veya bataryayı sıvıya daldırmayın. Bataryaları mekanik şoka maruz bırakmayın.
- Lityum iyon bataryalar ve lityum iyon batarya içeren ürünler, katı nakliye düzenlemelerine tabidir. Bu ürünü (bataryayla birlikte) bakım, seyahat veya başka bir nedenle göndermeniz gerekirse gönderim talimatları için MUTLAKA kılavuzunuzun Sorun Giderme bölümünü okumalı veya Müşteri Hizmetleriyle iletişim kurmalısınız.
- Bataryaları periyodik olarak gözden geçirerek herhangi bir hasar veya sızıntı olup olmadığını kontrol edin. Hasar görmüş veya sızıntı yapan batarya paketlerini şarj etmeyin ve sıvının cildinize veya gözlerinize temasından kaçının. Temas olması halinde etkilenen bölgeyi bol suyla yıkayın ve tıbbi yardım alın. Bataryayı, ağız kapalı plastik bir torbaya koyup geri dönüştürün veya yerel çevre düzenlemeleri gereğince güvenli bir şekilde atın ya da imha için yerel yetkili iRobot® Servis Merkezine götürün.



DİKKAT

- Çocuklar bataryayı kullanırken gözetim altında tutulmalıdır. Bir hücrenin veya bataryanın yutulması halinde derhal tıbbi yardıma başvurun.

BİLGİ

- Batarya paketi geri dönüştürülmeden veya atılmadan önce robottan çıkarılmalıdır.
- En iyi sonuçları almak için yalnızca robot ile birlikte verilen Lityum İyon Bataryayı kullanın.

- Şarj edilemeyen bataryaları kullanmayın. Yalnızca ürünle birlikte gelen şarj edilebilir bataryaları kullanın. Değiştirme işlemi için özdeş iRobot® bataryası alın veya alternatif batarya seçenekleri için iRobot® Müşteri Hizmetleri ile iletişim kurun.
- Robotunuzu uzun süre kullanmayacaksanız bataryayı mutlaka şarj edin ve çıkarın.



Bataryanın üzerindeki bu simge bataryanın, ayrıştırılmamış genel kentsel atıklarla birlikte atılmaması gerektiğini gösterir. Son kullanıcı olarak, kullanım ömrünü tamamlayan cihazınızın bataryasını aşağıdaki yöntemlerle çevreye duyarlı şekilde atmak sizin sorumluluğunuzdur:

- (1) ürünü satın aldığınız distribütöre/bayiye iade ederek ya da
- (2) belirlenmiş bir toplama noktasına bırakarak.

Kullanım ömrünün sonuna ulaşan bataryaların atılma sırasında ayrı olarak toplanması ve geri dönüştürülmesi, doğal kaynakların korunmasına yardımcı olur ve bataryaların insan sağlığını ve çevreyi koruyacak şekilde geri dönüştürülmesini sağlar. Daha fazla bilgi için lütfen yerel geri dönüşüm ofisiniz ya da ürünü ilk satın aldığınız bayiye iletişim kurun. Kullanım ömrünün sonuna ulaşan bataryaların uygun şekilde atılmaması, çevre ve insan sağlığı üzerinde batarya ve akülerdeki maddelerden kaynaklı potansiyel olumsuz etkilere yol açabilir.

Batarya atık kolunda sorun oluşturan maddelerin etkileriyle ilgili bilgilere şu kaynaktan ulaşabilirsiniz:
<http://ec.europa.eu/environment/waste/batteries/>

BİLGİ

- Ürün, güç dönüştürücülerle kullanılamaz. Güç dönüştürücülerinin kullanılması, garantinin derhal geçersiz kalmasına neden olacaktır.
- Gök gürültülü fırtınalara elverişli bir bölgede yaşıyorsanız ek aşırı gerilim koruyucu kullanmanız tavsiye edilir. Kir boşaltma cihazınız, şiddetli gök gürültülü fırtınalara karşı aşırı gerilim koruyucu ile korunuyor olabilir.
- Cihazı, toz torbasını ve/veya filtrelerini takmadan kullanmayın.

OTOMATİK KİR BOŞALTMA CİHAZI



UYARI

- Hasarlı kablo veya fiş ile kullanmayın. Cihaz çalışması gerektiği gibi çalışmıyorsa, düşürülmüşse, hasar görmüşse, dış mekanda bırakılmışsa veya suya düşürülmüşse bir servis merkezine götürün.
- Robotunuzun temizliğini veya bakımını yapmadan önce her zaman kir boşaltma cihazıyla bağlantısını kesin.
- Kir boşaltma cihazını basamak olarak kullanmayın.
- Gözle herhangi bir cisim sokmayın. Cihazı, gözleri engellenmiş olarak kullanmayın; toz, tüy, saç ve hava akışını azaltabilecek şeyleri uzak tutun.
- Kir boşaltma cihazınızı uygun şekilde korumak için cihazın içine yabancı cisim sokmayın ve kirlenmesini önleyin.
- Termal şalterin istenmeden sıfırlanmasına bağlı tehlikeyi önlemek için bu cihazı zamanlayıcı gibi harici bir anahtar cihazı üzerinden beslemeyin ya da elektrik kurumu tarafından düzenli olarak elektriği açılan ve kesilen bir prize bağlamayın.
- Kir boşaltma cihazınızın üzerine sıvı dökülmesine veya içine sıvı girmesine izin vermeyin.
- Cihazın üzerine sıvı dökmeyin ve cihazı suya sokmayın.
- Dış mekanda veya ıslak yüzeylerde kullanmayın.
- Cihazın oyuncak olarak kullanılmasına izin vermeyin. Çocuklar tarafından veya çocukların yakınında kullanılırken dikkat gösterilmelidir.
- Yalnızca bu kılavuzda açıklandığı şekilde kullanın.
- Elektrik çarpması tehlikesini azaltmak için temizleme öncesinde kir boşaltma cihazınızın fişini çekin.
- Kir boşaltma cihazını ve güç kablosunu ısınmış yüzeylerden uzak tutun.

Roomba® Robot Süpürgeniz hakkında

Üstten görünüm

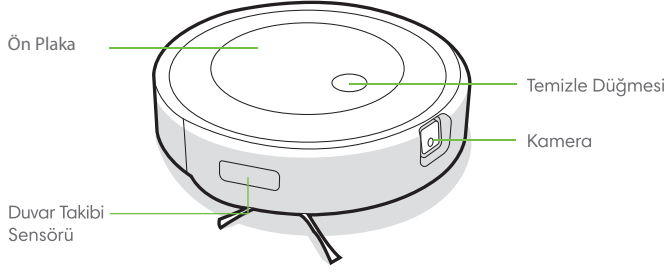

Alttan görünüm

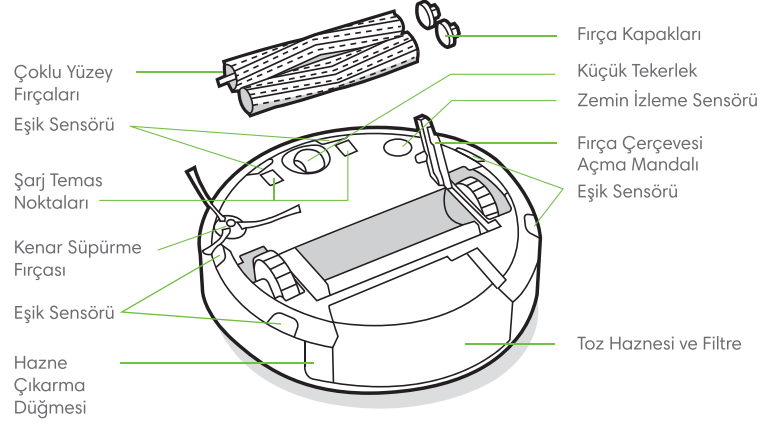

TR

Clean Base™ Otomatik Kir Boşaltma Cihazı Hakkında

TR

Önden görünüm

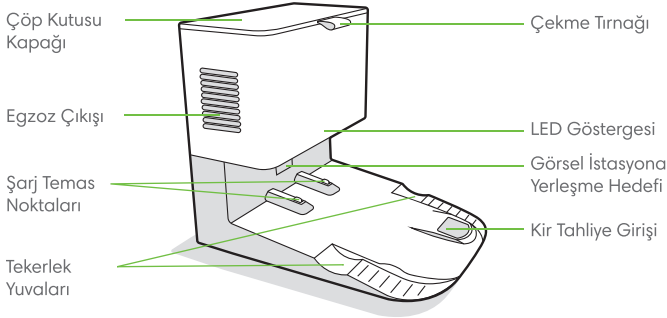

Arkadan görünüm

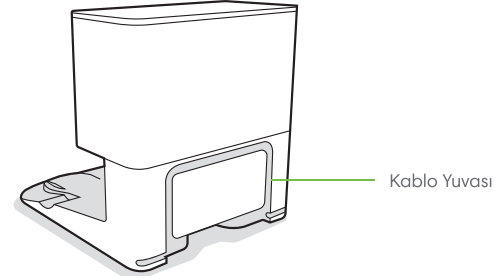

Üstten görünüm

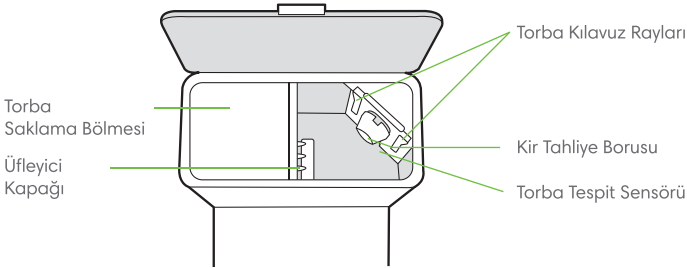

Alttan görünüm

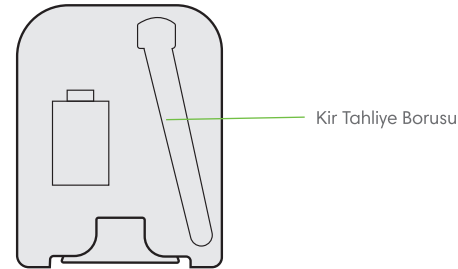

Roomba® Robot Süpürgenizin Kullanımı

Clean Base™ Otomatik Kir Boşaltma Cihazını Konumlandırma

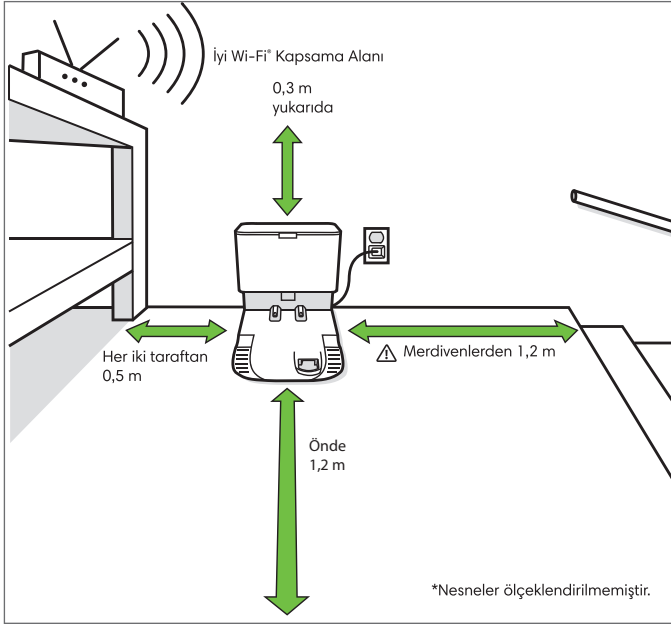

Not: Clean Base™ Otomatik Kir Boşaltma Cihazınızı doğrudan güneş ışığına maruz kalacak şekilde yerleştirmeyin. İstasyona yerleşme performansını artırmak için istasyonun etrafındaki alanın dağınık olmadığından emin olun.

UYARI: Robotunuzun merdivenden düşme riskini önlemek için şarj istasyonunun merdivenlerden en az 1,2 metre (4 fit) uzakta konumlandırıldığından emin olun.

iRobot Home Uygulamasını indirin ve Wi-Fi'a bağlanın

- Roomba®'nızı kurmak için adım adım talimatları izleyin.
- Gerçek zamanlı olarak engelleri önlemek için PrecisionVision Navigation özelliğini kurun.
- Otomatik bir temizlik programı yapın ve temizlik tercihlerini özelleştirin.
- Robotunuza nereyi ve ne zaman temizlemesi gerektiğini söylemek için akıllı haritalar oluşturun.



TR

Şarj Etme

TR

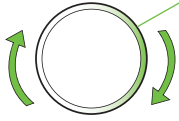

Şarj Sırasında Yanan Işık Halkası Spirali
Beyaz Spiral: şarj oluyor
Kırmızı Spiral: şarj oluyor, batarya zayıf
Sabit beyaz ışık, robotunuzun batarya şarj yüzdesini gösterir

- Bataryayı etkinleştirmek için robotu şarj istasyonuna yerleştirin.

Not: Robotunuz kısmen şarj edilmiş olarak gelir ancak ilk temizleme işine başlamadan önce robotu 3 saat şarj etmenizi öneririz.



Robotunuz tamamen şarj olduğunda, ışık halkası göstergesinin alt tarafı aralıklı olarak beyaz renkte yanıp söner.

- Robot, şarj istasyonundayken az miktarda güç kullanır. Robotu kullanılmadığı zamanlarda daha da düşük bir güç tüketimi durumunda tutmak mümkündür. Robotunuzu Azaltılmış Güç Bekleme Moduna almak için toz haznesini çıkarın ve Temizle düğmesine 5 kez dokununuz. Azaltılmış Güç Bekleme Modundan çıkmak için robotunuzu şarj istasyonuna yerleştirin ve Temizle düğmesine dokununuz. Azaltılmış Güç Bekleme Modu hakkında daha fazla bilgi için web sitemizdeki SSS sayfasına bakın.
- Robotu uzun süre kullanmadan saklayacaksanız şarj istasyonundan çıkarın ve bir tekerleği havada olacak şekilde Temizle düğmesini 3 saniye basılı tutarak kapatın. Robotu serin ve kuru bir yerde saklayın.

Temizleme

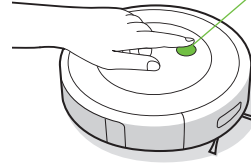

Temizle düğmesine basın

Başlatmak/Duraklatmak/Devam
Ettirmek için dokununuz
Bir işi sonlandırmak için 2-5 saniye
basılı tutunuz

- Robotunuz, ön kamerası sayesinde engellerden kaçınarak evinizi düzgün sıralar halinde otomatik olarak keşfeder ve temizler. Temizleme işinin sonunda ve yeniden şarj edilmesi gerektiğinde şarj istasyonuna geri döner.



Robotunuz nesnelere fark edip bunlardan kaçınabilir. Ancak, temizleme öncesinde dağınıklığa yol açan nesnelere kaldırmamız önerilir.

- Bir işi sonlandırmak ve robotu şarj istasyonuna geri göndermek için Temizle düğmesini 2-5 saniye boyunca basılı tutunuz. Mavi ışık halkası robotun şarj istasyonunu aradığını gösterir.
- Robotunuz çok kirli bir alan tespit ettiğinde Dirt Detect™ moduna geçerek alanı kapsamlı şekilde temizlemek için ileri/geri hareketler yapmaya başlar. Işık halkası göstergesi mavi yanıp söner.

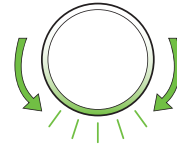

Robot, haznesinin boşaltılması gerektiğini algıladığında ışık halkası göstergesi arkaya doğru süpürme hareketi yaparak kırmızı yanar.

Sorun Giderme

- Bir sorun olduğunda, robotunuz sesli bir uyarı çalıştırır ve robotun ışık halkası göstergesi kırmızıya döner. Temizle düğmesine basın veya ayrıntılar için tampona dokunun. Daha fazla destek için iRobot Home Uygulamasına göz atın.

Kırmızı Işık Halkası

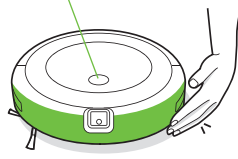

Düşük batarya. Lütfen şarj edin.

- Robot, şarj istasyonunun dışında 90 dakika etkin olmadan kaldığında temizleme işini otomatik olarak sonlandırır.

Batarya güvenliği ve gönderim

En iyi sonuçları almak için yalnızca robotunuzla birlikte verilen Lityum İyon Bataryayı kullanın.

! UYARI: Lityum iyon bataryalar ve lityum iyon batarya içeren ürünler, katı nakliye düzenlemelerine tabidir. Bu ürünü bakım, seyahat veya başka bir nedenle kargoya vermeniz gerekirse aşağıdaki kargo talimatlarına UYMANIZ GEREKİR.

- Gönderilmeden önce batarya KAPATILMALIDIR.
- Robotu şarj istasyonundan çıkararak ve bir tekerleği havada olacak şekilde temizle düğmesini 3 saniye basılı tutarak bataryayı kapatın. Tüm göstergeler kapanır.
- Gönderim için robotu güvenli bir şekilde paketleyin.
- Daha fazla yardıma ihtiyaç duyarsanız Müşteri Hizmetleri ekibimizle iletişime kurun veya www.irobot.com.tr adresini ziyaret edin.

Otomatik Kir Boşaltma Cihazınız Hakkında

Robotunuz, temizleme sırasında gerekli olduğunda haznesini boşaltmak ve yeniden şarj olmak üzere kir boşaltma cihazına otomatik olarak geri döner.

Yeni bir torba gerektiğinde kir boşaltma cihazının LED göstergesi sabit kırmızıya döner. Tıkanıklık tespit edilirse kir boşaltma cihazı, tıkanıklığı otomatik olarak gidermek için ek denemeleri tetikler.

Not: Robotunuzu kir boşaltma cihazına elinizle yerleştirirseniz robotunuz otomatik olarak boşaltma yapmaz. Bu durumda, iRobot Home Uygulamasını kullanın veya düğmeyi 2-5 saniye basılı tutun.

TR

Temizlik ve bakım

Temizlik ve bakım talimatları

Robotunuzun en üst seviyede performans göstermesi için aşağıdaki sayfalarda yer alan prosedürleri gerçekleştirin.

iRobot Home Uygulamasında ek öğretici videolar yer almaktadır. Robotun zemininizi yeterince temizlemediğini fark ederseniz hazneyi boşaltıp filtreyi ve fırçaları temizleyin.

Parça	Temizlik sıklığı	Değiştirme Sıklığı*
Hazne	Gerekli durumlarda hazneyi yıkayın	
Filtre	Haftada bir temizleyin (evcil hayvanınız varsa haftada iki kez). Yıkamayın.	2 ayda bir
Dolu Hazne Sensörü	2 haftada bir temizleyin	
Ön Küçük Tekerlek	2 haftada bir temizleyin	12 ayda bir
Kenar Süpürme Fırçası ve Çoklu Yüzey Fırçaları	Ayda bir temizleyin (evcil hayvanınız varsa ayda iki kez)	12 ayda bir
Sensörler ve Şarj Temas Noktaları	Ayda bir temizleyin	
Kamera Penceresi	Ayda bir temizleyin ve kontrol edin	
Torbalar		Torbalar, LED göstergesi/uygulama tarafından istendiğinde değiştirilmelidir.
İstasyon Şarj Temas Noktaları ve Görsel İstasyona Yerleşme Hedefi	Ayda bir	
Çöp kutusu içindeki Üfleyici Kapağı	Ayda bir (üfleyici kapağındaki kirleri temizleyin)	

Not: iRobot® çeşitli yedek parçalar ve düzenekler üretir. Yedek parça ihtiyacınız olduğunu düşünüyorsanız daha fazla bilgi edinmek için lütfen iRobot® Müşteri Hizmetleri ile iletişim kurun.

*Değiştirme sıklığı değişebilir. Görünür aşınma varsa parça değiştirilmelidir.

Yalnızca orijinal iRobot aksesuarları kullanın.

Hazneyi Boşaltma

1 Hazneyi çıkarmak için hazne çıkarma düğmesine basın.

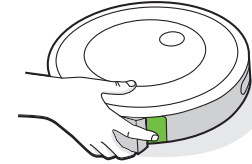

2 Hazneyi boşaltmak için hazne kapağını açın.



3 Hazneyi robota geri takın.

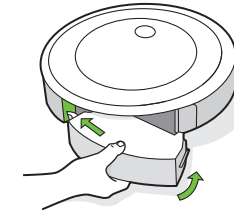

Filtrenin Temizlenmesi

- 1 Hazneyi çıkarın. Filtreyi iki ucundan tutup çekerek çıkarın.

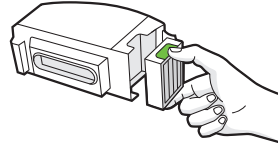

- 2 Filtreyi çöp haznenize hafifçe vurarak kiri çıkarın.

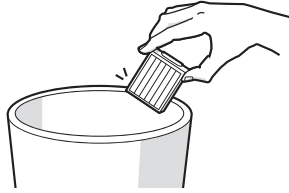

- 3 Filtreyi çıkıntılı tutma yerleri dışarı bakacak biçimde yeniden takın. Hazneyi robota geri takın.

*** Önemli:** Filtre doğru takılmamışsa robot çalışmaz. Filtreyi iki ayda bir değiştirin.

Dolu Hazne Sensörlerinin Temizlenmesi

- 1 Hazneyi çıkarıp boşaltın.

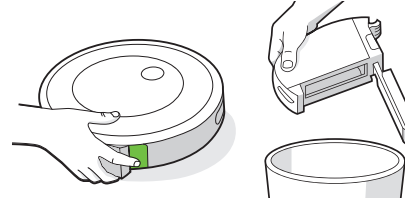

- 2 İç sensörleri temiz, kuru bir bezle silin

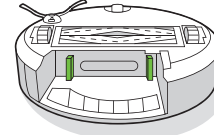

- 3 Hazne kapağını temiz, kuru bir bezle silin.



- 4 Süpürge yolundaki tüm kiri temizleyin.

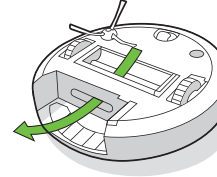

TR

Hazneyi Yıkama

- * **Önemli:** Filtreyi yıkamayın. Hazneyi yıkamadan önce filtreyi çıkarın.

- 1 Hazneyi serbest bırakın, filtreyi çıkarın ve hazne kapağını açın.
- 2 Hazneyi ılık suyla yıkayın.

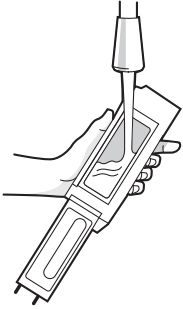

- ☰ **Not:** Hazne, bulaşık makinesinde yıkanmaz.

- 3 Haznenin tamamen kuru olduğundan emin olun. Filtreyi geri takın ve hazneyi robota tekrar yerleştirin.

Kenar Süpürme Fırçasının Temizlenmesi

- 1 Kenar Süpürme Fırçasını tutan vidayı sökmek için bozuk para veya küçük bir tornavida kullanın.
- 2 Kenar Süpürme Fırçasını çıkarmak için çekin. Tüm saçları ve kirleri temizleyip fırçayı yeniden takın.

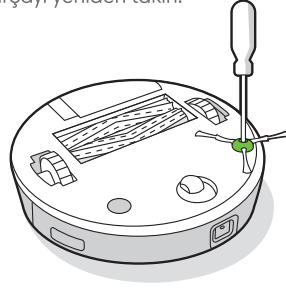

Ön Küçük Tekerleğin Temizlenmesi

- 1 Robottan çıkarmak için ön tekerleği sıkıca çekin.
- 2 Muhafazasından çıkarmak için tekerleği sıkıca çekin (aşağıdaki çizime bakın).
- 3 Tekerleğin içindeki boşlukta biriken tüm kirleri temizleyin.
- 4 Bitirdiğinizde tüm parçaları yeniden takın. Tekerleğin yerine oturduğundan emin olun.

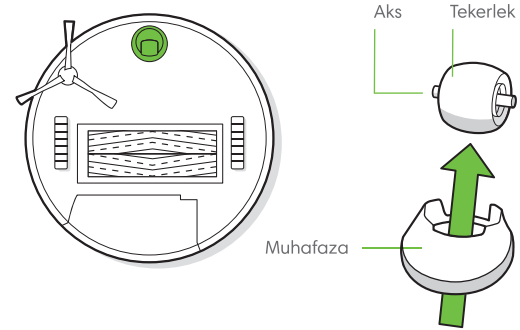

- * **Önemli:** Arka tekerlek saç ve kirlere tarafından engellendiğinde zemine zarar verebilir. Tekerlek temizlendikten sonra serbest şekilde hareket etmiyorsa lütfen Müşteri Hizmetleri ile iletişime geçin.

Çoklu Yüzey Fırçalarının Temizlenmesi

- 1 Fırça çerçevesi açma mandalını sıkın, mandalı kaldırın ve çerçevenin önündeki maddeleri temizleyin.
- 2 Fırçaları robottan çıkarın. Fırçaların uçlarındaki fırça kapaklarını çıkarın. Kapakların altında biriken kılları ve kirleri temizleyin. Fırça kapaklarını yeniden takın.
- 3 Fırçaların diğer tarafındaki kare ve altıgen plastik sabitleme çubuklarında biriken saçları ve kirleri temizleyin.
- 4 Fırçaları robota geri takın. Fırça çubuklarının şeklinin, temizleme başlığı modülündeki fırça simgelerinin şekliyle eşleştiğinden emin olun.

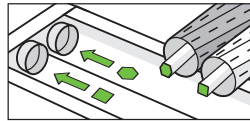
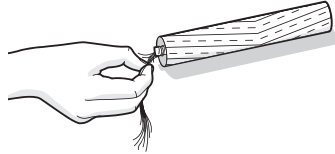
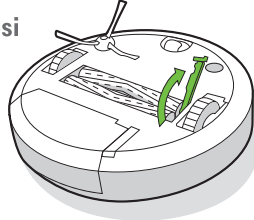

Sensörlerin, Kamera Penceresinin ve Şarj Temas Noktalarının Temizlenmesi

- 1 Sensörleri, kamera penceresini ve şarj temas noktalarını temiz ve kuru bir bezle silin.
Not: Kamera penceresini kontrol edin. Herhangi bir çatlak fark ederseniz lütfen müşteri hizmetleriyle iletişime geçin.

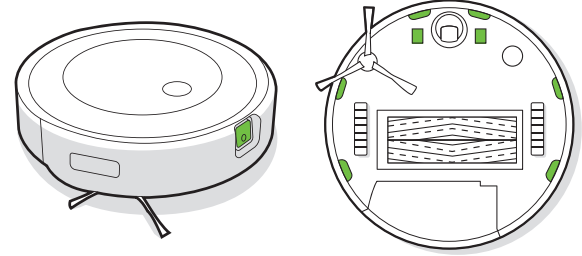

- * Önemli:** Sonuç olarak, düzenli bakım ihmal edildiği takdirde robot mekanik olarak hasar görürse, bu hasar garanti kapsamında kabul edilmeyecektir.

TR

Torbanın Deęiřtirilmesi

- 1 öp kutusunun kapađını kaldırarak açın.

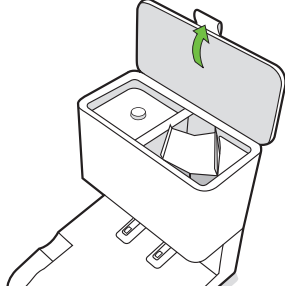

- 2 Torbayı öp kutusundan ıkarmak için plastik kartı yukarı doğru ekin.

Not: Böylece torba, toz ve kir dıřarı ıkamayacak şekilde kapanır.

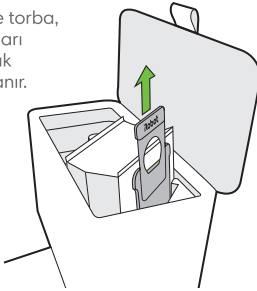

- 3 Kullanılmıř torbayı atın.

- 4 Plastik kartı kılavuz raylarda kaydırarak yeni torbayı takın.

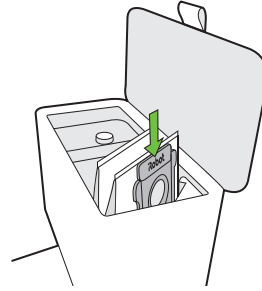

- 5 Kapađa bastırarak kapađın tamamen kapandıđından emin olun.

Not: Robotunuzun ve otomatik kir boşaltma cihazınızın optimum performans göstermesi için gerektiđinde robotunuzun filtresini temizleyin ve/veya deęiřtirin.

Görsel İstasyona Yerleşme Hedefi ve řarj Temas Noktalarını Temizleme

Temiz olduklarından emin olmak için görsel istasyona yerleşme hedefi ve řarj temas noktalarını inceleyin. Temiz ve kuru bir bezle silin.

Not: Sensörlere veya sensör gözlerine doğrudan temizleme solüsyonu püskürtmeyin.

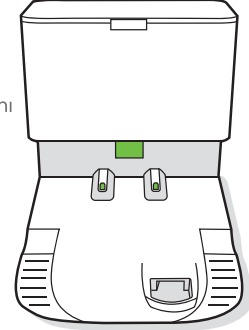

Üfleyici Kapađındaki Kirlerin temizlenmesi

Üfleyicide birikmiř tüy veya kir olup olmadıđını inceleyin ve temiz, kuru bir bezle silerek temizleyin.

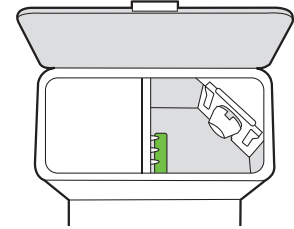

Sorun Giderme

Bir sorun olduğunda, kir boşaltma cihazınız sorunu size çöp kutusunun ön tarafındaki LED göstergesi veya iRobot Home Uygulaması aracılığıyla bildirir.

LED göstergesi	Sık karşılaşılan arıza	Düzeltilme
Sabit kırmızı	Torba dolu veya yok	<ol style="list-style-type: none">1. Torba doluyduysa veya yoksa yeni torba yerleştirin.2. Torbanın düzgün bir şekilde takıldığından emin olun.3. Sorun devam ederse robotunuzun alt girişinde ve kir boşaltma cihazınızdaki kirleri temizleyin.
Yanıp sönen kırmızı	Yuva tahliye yolunda bir sızıntı veya tıkanıklık vardır	<ol style="list-style-type: none">1. Çöp kutusu kapağına bastırarak kapağın yerine tam oturduğundan emin olun. Hazneyi manuel olarak boşaltmak için robotunuzun üzerindeki temizle düğmesini 2 saniye basılı tutun.2. Robotunuzun alt girişinde ve kir boşaltma cihazınızdaki kirleri temizleyin.3. Kir boşaltma cihazını duvardan ayırın. Cihazı yan yatırın ve kir tahliye borusunda kir olup olmadığını inceleyin. Gerekirse boruyu çıkararak kirleri temizleyin.

Bu ürün, aşırı ısınma nedeniyle oluşabilecek hasarlara karşı koruma sağlamak üzere tasarlanmış bir ısı koruyucu ile donatılmıştır. Koruyucu çalışırsa motor çalışmayı durdurur. Böyle bir durumda, üniteyi prizden çekin, 30 dakika soğumasını bekleyin, tahliye girişi ve tahliye tüpündeki tüm engelleri temizleyin ve ardından üniteyi tekrar prize takın.

iRobot® Müşteri Hizmetleri

Roomba'nız hakkında herhangi bir sorunuz ya da yorumunuz varsa lütfen bir bayi ile temas kurmadan önce iRobot ile iletişime geçin.

İthalatçı:

Certus Mercatus Dış Tic. A.Ş.
Küçükbakkalköy Mah., Dudullu Cd. 23-25,
R2 Blok D:177 34758 Ataşehir/İstanbul
Tel 1: 0216 504 15 44, Tel 2: 0216 900 14 99
E-Posta: info.tr@certus-mercatus.com

Üretici:

iRobot
8 Crosby Drive
Bedford, MA 01730
Phone: 781.430.3000

Teknik özellikler

2210 mAh Li-Ion batarya
Çalışma zamanı: 75 dakika
Şarj süresi: 180 dakika
Şarj etme tüketimi 33 W max'a kadar
2 W'a kadar bekleme tüketimi
Boyutlar 388 x 339 x 87 mm
Ağırlık 3,4 kg

Düzenleyici bilgiler

CE

İşbu belgeyle iRobot Corporation, RVE-Y1 modeli vakumlama yapan robot süpürge için AB Telsiz Ekipmanlar Direktifi 2014/53/EU'ya uygun olduğunu beyan eder. AB Uygunluk Beyanının tam metnine şu web adresinden ulaşabilirsiniz: www.irobot.com/compliance.

UK
CA

İşbu belgeyle iRobot Corporation, RVE-Y1 modeli vakumlama yapan robot süpürge için 2017 Telsiz Ekipmanlar Yönetmeliği'ne uygun olduğunu beyan eder. UKCA Uygunluk Beyanının tam metnine şu web adresinden ulaşabilirsiniz: www.irobot.com/compliance.

1907/2006 sayılı AB Yönetmeliği uyarınca SVHC'yi (çok yüksek önem arz eden kimyasal maddeler) listeleyen kimyasal bilgi raporuna şuradan ulaşabilirsiniz: www.irobot.com/compliance.

Düzenleyici Model RVE-Y1'de, AXG-Y1 Sextant radyo modülü modeli bulunur. Sextant radyo modülü, WLAN 2,4 GHz ve WLAN 5 GHz bantlarında çalışan bir çift bantlı radyodur. Sextant radyo modülünde ayrıca 2400 MHz - 2483,5 MHz bandında çalışan Bluetooth ve BLE bulunur.

- 2,4 GHz bandı, 2400 MHz - 2483,5 MHz arasında ve 2442 MHz'de 17,78 dBm'lik (59,98 mW) maksimum EIRP çıkış gücüyle çalışacak şekilde sınırlandırılmıştır.
- 5 GHz bandı, 5150 MHz - 5850 MHz arasında ve 5190 MHz'de 20,81 dBm'lik (120,50 mW) maksimum EIRP çıkış gücüyle çalışacak şekilde sınırlandırılmıştır.
- İsrail için 5 GHz bandı 5150 MHz - 5350 MHz bandında çalışacak şekilde sınırlandırılmıştır.



Ürün üzerindeki bu sembol, cihazın ayrıştırılmamış genel kentsel atıklarla birlikte atılmaması gerektiğini gösterir. Son kullanıcı olarak, ömrünün sonuna ulaşan cihazı aşağıdaki şekillerde çevreye duyarlı olarak atmak sizin sorumluluğunuzdadır:

- (1) ürünü satın aldığınız distribütöre/bayiye iade ederek ya da
- (2) belirlenmiş bir toplama noktasına bırakarak.

Bu ürünün doğru şekilde atılması değerli kaynakları korumaya yardımcı olur ve uygunsuz atık işleminin çevre ve insan sağlığı üzerinde neden olabileceği potansiyel olumsuz etkileri önler. Lütfen daha fazla bilgi edinmek veya size en yakın belirlenmiş toplama noktasını öğrenmek için yerel yetkili makam ile iletişim kurun. Bu atığın uygunsuz şekilde atılması durumunda, ulusal yasalarınıza göre para cezalarıyla karşılaşabilirsiniz. Daha fazla bilgiye şu kaynaktan erişebilirsiniz: http://ec.europa.eu/environment/waste/weee/index_en.html

Üretici Adresi: iRobot Corporation, 8 Crosby Drive, Bedford MA 01730, ABD.

Kullanım ömrünü doldurmuş iRobot® ürününüzü yerel yönetmelikler uyarınca geri dönüşüme yönlendirin. Aşağıda, ürünün satışı esnasında iRobot®'un anlaşmalı olduğu WEEE geri dönüşüm kuruluşlarının listesine yer verilmektedir.

Konum	Kuruluş	URL
Avusturya	UFH	http://www.elektro-ade.at/elektrogeraete-sammeln/liste-der-sammelstoesterreich/
Belçika	Recupel	https://www.recupel.be/en/where-to-go/?searchcollectionPoints=&categories=1%2C2%2C3%2C4#
Almanya	Zentek	https://www.ear-system.de/ear-verzeichnis/sammel-und-ruecknahmestback
Danimarka	Elretul	https://www.dpa-system.dk/DPAApplications/DPADB.aspx?wf=CollectionPointSearch.as
İspanya	Ecotic	https://punto-limpio.info/
Fransa	Eco-systemes	https://www.eco-systemes.fr/france
İrlanda	WEEE Ireland	http://www.weeeireland.ie/household-recycling/where-can-i-recycle/
Hollanda	Wecycle	https://www.watismijnapparaatwaard.nl/
İsveç	El-Kretsen	https://www.sopor.nu/sortera-ättervinn/
Birleşik Krallık	Repic	http://www.responsible-recycling.co.uk/contact-us/find-your-local-recy

TR

iRobot®

©2021 iRobot Corporation, 8 Crosby Drive, Bedford, MA 01730 ABD. Tüm hakları saklıdır. iRobot® ve Roomba®, iRobot Corporation'ın tescilli ticari markalarıdır. CleanBase™, iRobot Corporation'ın tescilli ticari markasıdır. Wi-Fi ve Wi-Fi logosu, Wi-Fi Alliance'ın tescilli ticari markalarıdır.



**AT Direktifi Gereğince
UYGUNLUK BEYANI**

Biz, aşağıda anılan İmalatçı: iRobot Corporation
Adres: 8 Crosby Drive, Bedford, MA 01730

Sorumluluğu tamamen bize ait olmak üzere aşağıdaki ürünün,
Ürün Adı : Elektriks Süpürge Robotu j7+
Marka Adı : iRobot
Pazarlama Adı : Roomba
Düzenleyici Model No : RVE-Y1

Yukarıda tanımlanan ürün uyumlaştırmış AB mevzuatı ve ilgili mevzuata uygunluk gösterir.

Aşağıdaki teknik düzenlemeler gereğince tasarlanmış ve üretilmiştir:

Yönerge Aracı:

Telsiz Ekipmanları Yönergesi	2014/53/AB
Elektromanyetik Uyumluluk	2014/30/AB
Alçak Gerilim Yönergesi	2014/35/AB

Aşağıdaki standartlara uygunluk:

Avrupa Konseyi Yönergesi ve EN standartları gereğince prosedürlere uygun gerçekleştirilen önlemler.

Telsiz Ekipmanları Yönergesi :	ETSI EN 300 328 v2.2.2 ETSI EN 300 440 v2.1.1 ETSI EN 301 489-17 v3.2.4 ETSI EN 301 489-1 v2.2.3 ETSI EN 301 893 v2.1.1
--------------------------------	---

Alçak Gerilim Yönetmeliği (LVD) :	EN 60335-1:2012+A11:2014 + A13:2017 + A1:2019 + A14:2019 + A2:2019 EN 60335-2-2:2010+A11:2012+A1:2013 EN 62233:2008 EN 62311:2008
-----------------------------------	--

Elektromanyetik Uyumluluk (EMC) :	EN 55014-1:2017 + A11:2020 EN 55014-2:2015 EN 61000-3-2:2014 EN 61000-3-3:2013
-----------------------------------	---

Bu belgede tanımlanan ürün(ler) Avrupa Birliği yönergesi ve standartlarının koşulları gereğince üretilmiştir. İşbu uygunluk beyanı imalatçının münferit sorumluluğu altında düzenlenmiştir. Ayrıca, bu ürün(ler) firmamızın garanti sorumluluğu altındadır.

Üretici
Kaşe - İmza
iRobot Corporation
Adı, Soyadı: Stephen Palotta
Unvanı: Uygunluk Baş Mühendisi
Tarih: 07.09.2021
Yer: Bedford

Stephen Palotta



iRobot.com

iRobot Corporation | 8 Crosby Drive, Bedford MA 01730 | 781.430.3000



**DECLARATION OF CONFORMITY
According to EC Directive**

We, Manufacturer: iRobot Corporation
Address: 8 Crosby Drive, Bedford, MA 01730, USA

declare under our responsibility that the product:

Product Name : Floor Cleaning Robot j7+
Brand Name : iRobot
Marketing Name : Roomba
Regulatory Model No : RVE-Y1

The object of the above defined is compatible with harmonised EU legislation and suitable to the relevant legislation Has been designed and manufactured in accordance to the following technical regulation:

Directive Device:

Radio Equipment Directive	2014/53/EU
Electromagnetic Compatibility	2014/30/EU
Low Voltage Directive	2014/35/EU

Conformity with the following standards:

The measurements made in accordance with the procedures according to the European Council Directive and EN standards.

Radio Equipment	: ETSI EN 300 328 v2.2.2 ETSI EN 300 440 v2.1.1 ETSI EN 301 489-17 v3.2.4 ETSI EN 301 489-1 v2.2.3 ETSI EN 301 893 v2.1.1
LVD	: EN 60335-1:2012+A11:2014 + A13:2017 + A1:2019 + A14:2019 + A2:2019 EN 60335-2-2:2010+A11:2012+A1:2013 EN 62233:2008 EN 62311:2008
EMC	: EN 55014-1:2017 + A11:2020 EN 55014-2:2015 EN 61000-3-2:2019 EN 61000-3-3:2013

This product(s) which are defined herein was (were) manufactured under the conditions of the European Union directive and standards. This declaration of conformity is issued under the sole responsibility of the manufacturer. Also, this product(s) responsibility is under our firm's guarantee

Manufacturer
Stamp / signature *Stephen Palotta*
iRobot Corporation
Name surname: Stephen Palotta
Date: 01.09.2021
Place: Bedford



iRobot.com

iRobot Corporation | 8 Crosby Drive, Bedford MA 01730 | 781.430.3000

Güncel servis bilgileri için 0216 313 14 14 telefon numarasının aranmasını rica ederiz.

Sıra No	Firma Adı	Firma Adresi	Hizmet Yeri II	Sıra No	Firma Adı	Firma Adresi	Hizmet Yeri II
1	HTS Teknik Hizmetler San. Tic. A.Ş.	Meclis Mah Semih Sancar Cad No:11 / A SANCAKTEPE/İSTANBUL	İSTANBUL	17	İŞBİL BİLGİSAYAR MALZEMESİ SATIŞI-MEHMET RECEP ALTUNKALEM Esnaf	ATIFBEY MAHALLESİ PROF. DR. TÜRKAN SAYLAN CADDESİ No:36/- GAZİEMİR/İZMİR / GAZİEMİR	İZMİR
2	ABDULLAH KARACA-NURSES BİLGİSAYAR SAHİS	İSMETPAŞA MAH. BELLİ İŞHANI ALTI NO:3/A MERKEZ-K.MARAŞ / KAHRAMANMARAŞ	KAHRAMANMARAŞ	18	KARE BİLGİSAYAR SAN TİC LTD ŞTİ	İNÇİLİPİNAR MAH. GAZİ MUHTAR OAŞA BULVARI NO:28/C GAZİANTEP	GAZİANTEP
3	AKIŞ ELEKTRONİK-HAKAN HAYTA	AYDINLIKEVLER MAH. CENGİZ TOPEL CAD. NO.20/B MELİKGAZİ	KAYSERİ	19	KM BİLİŞİM ELEKTORNIK KIRTASIYE TEMİZLİK OYUNCAK EĞİTİM SAN. VE TİC. LTD.ŞTİ.	YENİŞEHİR MAH. ZÜBEYDE HANIM CAD. NO:43/B MERKEZ /	KAHRAMANMARAŞ
4	ALTIYAPRAK TEKNİK SERVİSİ HİZMETLERİ-HASAN ALTIYAPRAK Esnaf	OSMANIYE MAH. ORHAN YILMAZ CAD. NO:7-11/B HUZUREVLERİ MAH. MAVİ BULVARI NO:118-A ÇUKUROVA ADANA	GİRESUN	20	KMS SATIŞ SONRASI HİZMETLER-KAMİL TANJU ALTAN	İSMAILBEY MAH. AŞAĞI İMRET SOK. NO: 51 / A TOPÇULAR MAH. TOMURCUK SOKAK NO:14/A İĞDIR	KASTAMONU
5	ARAS TEKNİK EMEL YILMAZ	1. MURAT MAH. GÜNGÖR MAZLUM CAD. ZÜBEYDE HANIM SİTESİ NO:2/3 / MERKEZ	ADANA	21	MEHMET UĞUR	CEVİZLİ MAH. TALATPAŞA CD. NO:40/A MALTEPE/İST. / MALTEPE	GAZİANTEP
6	ATEŞ ELEKTRONİK-ÖZKAN ATEŞ Esnaf	OSMANIYE MAH. AKSU YOLU CAD. NO:9/A BAKIRKÖY/	EDİRNE	22	MOMENDE BİLİŞİM DANIŞMANLIK VE TEKN HİZMİTİC LTD ŞTİ	ORUÇREİS MAH. TEKSTİL KENT CAD. NO:10 L /310 ESENLER	İSTANBUL
7	BEYAZ SERVİS BAHADDİN SERHUŞ	İSME T PAŞA MAH/SEMT HÜKÜMET BLV. NO:37 /A DÜLKADIROĞLU	İSTANBUL	23	NURSEY ELEKTRONİK SANAYİ TİCARET LIMITED ŞİRKETİ	İSLİCE MAH. AVCILAR SOKAK NO:3-B	UŞAK
8	BİLİRLER BİLİŞİM KIRTASIYE TEKNOLOJİ İNŞAAT VE PERSONEL HİZMETLERİ TİCARET LIMITED ŞİRKETİ	PIRİMEHMET MH. 1730 SK. NO:25/A	KAHRAMANMARAŞ	24	POSSIFY BİLGİSAYAR VE OTOMASYON SİSTEMLERİ SAN.DİŞ.TİC.AŞ.	HALİL RIFAT PAŞA MAH. YÜZER HAVUZ SK. NO:1 B /61 ŞİŞLİ	İSTANBUL
9	CAN SOĞUTMA MEHMET ELYİĞİT	GEMİLER ÇEKEĞİ MAHALLESİ GEDİKAYA CADDESİ NO:5 / MERKEZ	İSPARTA	25	POZİTİF BİLİŞİM TEKNOLOJİLERİ - FATMA ACAR	CEDİDİYE MAH. ZAFERİ MİLLİ SK. NO:6/A MERKEZ/DÜZCE	DÜZCE
10	ÇAKIR ELEKTRONİK-KÜRŞAT ÇAKIR Esnaf	ÜNALAN MAHALLESİ BODUR SOKAK NO:16/B OSMAN	GİRESUN	26	RABT BİLGİSAYAR SİSTEM OTOMASYONLARI İNŞAAT MAKİNE ELEKTRİK ELEKTRONİK SANAYİ VE TİCARET LTD.ŞTİ.	HAYRULLAH MAH.SANDALZADE BULV SEÇKİNER SİTESİ C BLOK NO:1/D KAHRAMANMARAŞ	KAHRAMANMARAŞ
11	HALİL DENİZ	CEVATPAŞA MH. ESKİ EDİRNE ASFALTI SK. NO:393/A BAYRAMPAŞA İSTANBUL	UŞAK	27	RAM BİLGİSAYAR RECEP ALKAŞ SAHİS	BAHÇELİEVLER MAH.STAD CADDESİ NO 5/A ATATÜRK MAH. 330. SK. NO:9 B /1 KÜÇÜKÇEKMECE	BATMAN
12	İBRAHİM BİLİR	SABUNİ MAH.TAHMİS SOK. NO:9	İSTANBUL	28	RECEP KIZILCAN	KÜLTÜR MH.MANSUR BAYRAM CAD. NO:28/DÜZCE	İSTANBUL
13	İÇCAN BİLİŞİM BİLGİSAYAR ELEKTRONİK İNŞAAT TİCARET VE SANAYİ LIMITED ŞİRKETİ	DEĞİRMİÇEM MAHALLESİ M. AKSOY BLV.NO:75/C /	EDİRNE	29	SİSTEM ONLINE BİLGİSAYAR YAZILIM GÜVENLİK SAN.VE TİC.LTD.ŞTİ.	ŞEKER SOĞUTMA ELEKTRİK ELEKTRONİK YASİN ŞEKER	DÜZCE
14	İDEAL OTOMASYON BİLGİ İŞLEM-LEVENT KANMAZ	İSTİKLAL MAHALLESİ 1102. SOKAK NO:1/6 / MERKEZ	GAZİANTEP	30	ŞEKER SOĞUTMA ELEKTRİK ELEKTRONİK YASİN ŞEKER	CEVİZLİ MAH. NEŞE SK. NO:20/B MALTEPE KURTULUŞ MAH.ŞEHİT J.ÇVŞ.ALI GÜL CAD.NO:23 C/1 İSKENDERUN/	İSTANBUL
15	İPEK SOĞUTMA-MUSTAFA YAVUZ Esnaf	YENİCE MH.FATİH CD.NO.161	İSPARTA	31	UFUK SOĞUTMA VE İSITMA -UFUK SERKAN İNAÇ		HATAY
16	İSMİNUR KARABAŞ -NUR TEKNİK		ŞAKARYA	32			



GARANTİ BELGESİ

İthalatçı firmanın:

Ünvanı: Certus Mercatus Dış. Tic. A.Ş.

Adresi: Küçükbakkalköy Mah. Dudullu Yolu Cad. No:23-25

Brandium Residence R2 Blok D:177 İstanbul/Ataşehir

Tel 1: +90 216 504 15 44 Tel 2: +90 216 900 14 99

Eposta: info.tr@certus-mercatus.com

Yetkili kişi: Miroslav Kaspar

Yetkili kişinin imzası ve kaşesi:

CERTUS MERCATUS
DİŞ TİCARET A.Ş.

Satıcı Firmanın:

Ünvanı:

Adresi:

Tel – Faks:

Eposta:

Yetkili kişi:

Yetkili kişinin imzası ve kaşesi:

Fatura ve irsaliye:

Fatura numarası:

Fatura tarihi:

Teslim tarihi ve yeri:

Malın:

Cinsi: Robot Elektrikli Süpürge

Markası: iRobot

Modeli: Roomba j7,j7+

Seri numarası:

Garanti süresi: 2 Yıl

Azami tamir süresi: 20 gün



GARANTİ BELGESİ

GARANTİNİN GEÇERLİLİK KOŞULLARI VE KAPSAMI

- 1 – Garanti süresi İKİ YIL olup garantiden yararlanmak için GARANTİ BELGESİNİN ibrazı şart olduğundan, iş bu Garanti Belgesi garanti süresince saklanmalıdır.
- 2 – Garanti belgesi üzerinde herhangi bir tahribat yapıldığında cihazın üzerindeki orijinal seri numarası kaldırıldığında yada tahrip edildiğinin tespitinde garanti geçersiz kılınır.
- 3 – Cihazın montajının veya tamirinin firmamızın yetkili servislerinin haricinde yapıldığının yada cihazın açıldığının tespiti halinde garanti geçersiz olacaktır.
- 4 – Firmamız tarafından verilen GARANTİ söz konusu cihazın amaçları dışında veya anormal şartlarda kullanılmasından doğacak arızalarının giderilmesini kapsamadığı gibi aşağıda belirtilen arızalarda garanti dışıdır.
 - Cihazın kullanma kılavuzunda veya montaj kılavuzunda yer alan hususlara aykırı kullanım hatalarından meydana gelen hasar ve arızalar.
 - Tüketicie tesliminden sonra cihazın nakli, yükleme, boşaltma ve taşınması sırasında meydana gelecek hasar ve arızalar.
 - Ürün ev kullanımı için imal edilmiştir. Farklı kullanımlardan dolayı oluşacak arızalar garanti kapsamında değildir

Garanti Belgesi üzerinde tahrifat yapıldığı, ürün üzerindeki orijinal seri numarası kaldırıldığı veya tahrif edildiği takdirde bu garanti belgesi geçersizdir.

TÜKETİCİNİN SEÇİMLİK HAKLARI

- (1) Malın bütün parçaları dahil olmak üzere tamamı garanti kapsamındadır.
- (2) Malın ayıplı olduğunun anlaşılması durumunda tüketici; 6502 sayılı Tüketicinin Korunması Hakkında Kanunun 11 inci maddesinde yer alan;
 - a) Satılanı geri vermeye hazır olduğunu bildirerek sözleşmeden dönme,
 - b) Satılanı alıkoyp ayıp oranında satış bedelinden indirim isteme,
 - c) Ücretsiz onarılmasını isteme,
 - ç) Satılanın ayıpsız bir misli ile değiştirilmesini isteme, seçimli haklarından birini kullanabilir. Satıcı, tüketicinin tercih ettiği bu talebi yerine getirmekle yükümlüdür.
- (3) Tüketicinin bu haklardan ücretsiz onarım hakkını seçmesi durumunda satıcı; işçilik masrafı, değiştirilen parça bedeli ya da başka herhangi bir ad altında hiçbir ücret talep etmeksizin malın onarımını yapmak veya yaptırmakla yükümlüdür. Ücretsiz

onarım veya malın ayıpsız misli ile değiştirilmesi hakları üretici veya ithalatçıya karşı da kullanılabilir. Bu fıkradaki hakların yerine getirilmesi konusunda satıcı, üretici ve ithalatçı müteselsilen sorumludur.

- (4) Ancak, bu Kanunun 58 inci maddesi uyarınca çıkarılan yönetmelik eki listede yer alan mallara ilişkin, tüketicinin ücretsiz onarım talebi, yönetmelikte belirlenen azami tamir süresi içinde yerine getirilir. Aksi hâlde tüketici diğer seçimli haklarını kullanmakta serbesttir.
- (5) Tüketicinin sözleşmeden dönme veya ayıp oranında bedelden indirim hakkını seçtiği durumlarda, ödemiş olduğu bedelin tümü veya bedelden yapılan indirim tutarı derhâl tüketicie iade edilir.
- (6) Tüketicinin, ücretsiz onarım hakkını kullanması halinde malın;
 - Garanti süresi içinde tekrar arızalanması,
 - Tamiri için gereken azami sürenin aşılması,
 - Tamirinin mümkün olmadığının, yetkili servis istasyonu, satıcı, üretici veya ithalatçı tarafından bir raporla belirlenmesi durumlarında;Tüketici malın bedel iadesini, ayıp oranında bedel indirimini veya imkân varsa malın ayıpsız misli ile değiştirilmesini satıcıdan talep edebilir. Satıcı, tüketicinin talebini reddedemez. Bu talebin yerine getirilmemesi durumunda satıcı, üretici ve ithalatçı müteselsilen sorumludur.
- (8) Malın azami tamir süresi 20 iş gününü, binek otomobil ve kamyonetler için ise 30 iş gününü geçemez. Bu süre, garanti süresi içerisinde mala ilişkin arızanın yetkili servis istasyonuna veya satıcıya bildirim tarihi, garanti süresi dışında ise malın yetkili servis istasyonuna teslim tarihinden itibaren başlar. Malın arızasının 10 iş günü içerisinde giderilememesi halinde, üretici veya ithalatçı; malın tamiri tamamlanıncaya kadar, benzer özelliklere sahip başka bir malı tüketicinin kullanımına tahsis etmek zorundadır. Malın garanti süresi içerisinde arızalanması durumunda, tamirde geçen süre garanti süresine eklenir.
- (9) Malın kullanma kılavuzunda yer alan hususlara aykırı kullanılmasından kaynaklanan arızalar garanti kapsamı dışındadır.
- (10) Tüketici, garantiden doğan haklarının kullanılması ile ilgili olarak çıkabilecek uyuşmazlıklarda yerleşim yerinin bulunduğu veya tüketici işleminin yapıldığı yerdeki Tüketici Hakem Heyetine veya Tüketici Mahkemesine başvurabilir.
- (11) Satıcı tarafından bu Garanti Belgesinin verilmemesi durumunda, tüketici Gümrük ve Ticaret Bakanlığı Tüketicinin Korunması ve Piyasa Gözetimi Genel Müdürlüğüne başvurabilir.



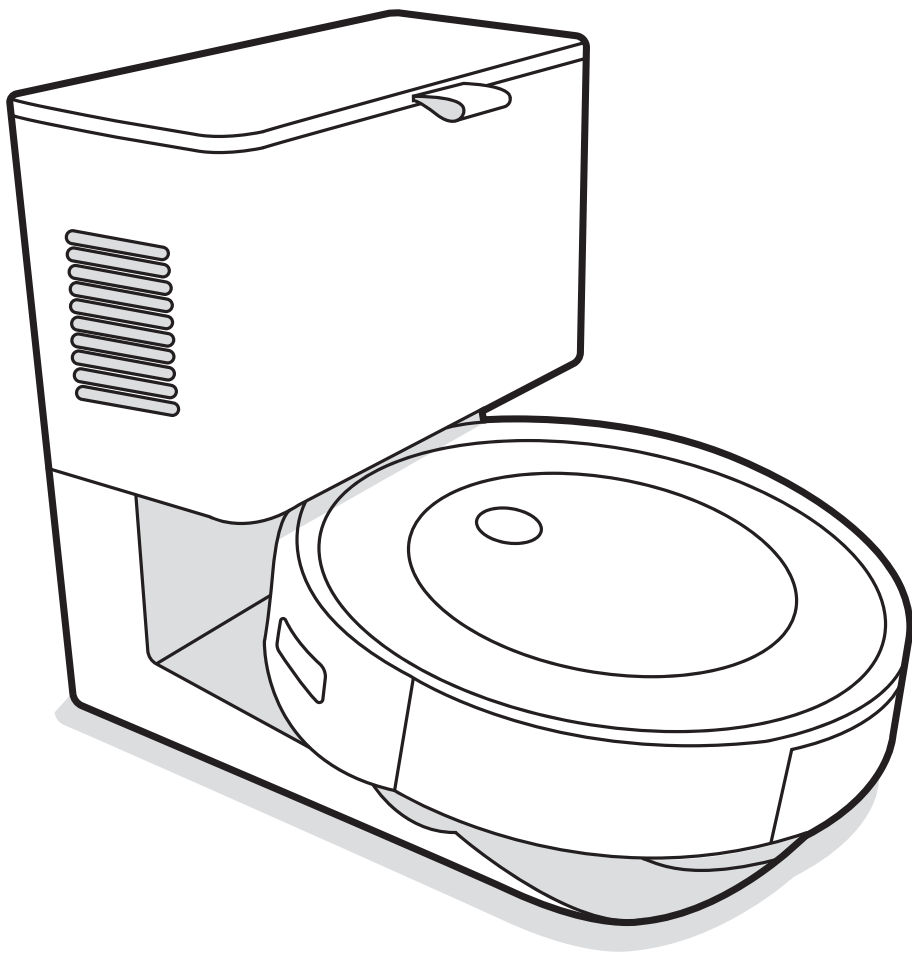

Robot[®]

Roomba[®]

Robot Vacuum

j7+

Οδηγός χρήστη



Πληροφορίες ασφάλειας

Σημαντικές οδηγίες ασφάλειας

Ο παρών Οδηγός Χρήστη περιλαμβάνει πληροφορίες για ρυθμιστικά μοντέλα: RVE-Y1, ADG-N2

ΦΥΛΑΞΤΕ ΑΥΤΕΣ ΤΙΣ ΟΔΗΓΙΕΣ

⚠️ ΠΡΟΕΙΔΟΠΟΙΗΣΗ: Κατά τη χρήση μιας ηλεκτρικής συσκευής, θα πρέπει να λαμβάνονται πάντα βασικές προφυλάξεις, συμπεριλαμβανομένων των ακόλουθων:

ΔΙΑΒΑΣΤΕ ΟΛΕΣ ΤΙΣ ΟΔΗΓΙΕΣ ΠΡΙΝ ΑΠΟ ΤΗ ΧΡΗΣΗ

⚠️ ΠΡΟΕΙΔΟΠΟΙΗΣΗ: Για να μειωθεί ο κίνδυνος τραυματισμού ή ζημιάς, διαβάστε και ακολουθήστε τις προφυλάξεις ασφάλειας κατά τη διάρκεια της ρύθμισης, χρήσης και συντήρησης του ρομπότ.

Αυτή η συσκευή μπορεί να χρησιμοποιηθεί από παιδιά ηλικίας από 8 ετών και άνω και από άτομα με μειωμένες σωματικές, αισθητηριακές ή διανοητικές ικανότητες, ή έλλειψη εμπειρίας και γνώσης, αν βρίσκονται υπό επίβλεψη ή τους έχουν δοθεί οι απαραίτητες οδηγίες για την ασφαλή χρήση της συσκευής και κατανοούν τους κινδύνους που υπάρχουν. Απαγορεύεται να παίζουν τα παιδιά με τη συσκευή. Ο καθαρισμός και η συντήρηση από τον χρήστη δεν πρέπει να πραγματοποιούνται από παιδιά χωρίς επίβλεψη.

⚠️ Αυτό είναι το σύμβολο προειδοποίησης ασφάλειας. Χρησιμοποιείται για να σας ειδοποιεί για ενδεχόμενους κινδύνους τραυματισμού. Πρέπει να συμμορφώνεστε με όλα τα μηνύματα ασφαλείας που ακολουθούν αυτό το σύμβολο, προκειμένου να αποφύγετε πιθανό τραυματισμό ή θάνατο.

⚠️ Κίνδυνος ηλεκτροπληξίας

⊠️ Εξοπλισμός κατηγορίας II

⚡ Ονομαστική ισχύς εξόδου συνεχούς ρεύματος

📖 Διαβάστε το εγχειρίδιο χρήστη

♻️ Γενικό σύμβολο ανακύκλωσης

⚠️ Κίνδυνος φωτιάς

🏠 Για χρήση μόνο σε εσωτερικούς χώρους

⚡ Ονομαστική ισχύς εισόδου συνεχούς ρεύματος

🚫 Διατηρείτε τη συσκευή μακριά από παιδιά

🗑️ Ξεχωριστή μονάδα τροφοδοσίας

⚠️ Προσοχή

⊠️ Εξοπλισμός κατηγορίας III

⚡ Ονομαστική ισχύς εισόδου εναλλασσόμενου ρεύματος

ΠΡΟΕΙΔΟΠΟΙΗΣΗ: Υποδεικνύει επικίνδυνη κατάσταση η οποία, αν δεν αποτραπεί, θα μπορούσε να οδηγήσει σε σοβαρό τραυματισμό ή θάνατο.

ΠΡΟΣΟΧΗ: Υποδεικνύει επικίνδυνη κατάσταση η οποία, αν δεν αποτραπεί, θα μπορούσε να οδηγήσει σε ελαφρύ ή μέτριας σοβαρότητας τραυματισμό.

ΕΙΔΟΠΟΙΗΣΗ: Υποδεικνύει επικίνδυνη κατάσταση η οποία, αν δεν αποτραπεί, θα μπορούσε να οδηγήσει σε υλικές ζημιές.

ΓΕΝΙΚΑ



ΠΡΟΕΙΔΟΠΟΙΗΣΗ



- Το ρομπότ σας διατίθεται με καλώδιο παροχής ρεύματος εγκεκριμένο για την περιοχή σας και έχει σχεδιαστεί ώστε να συνδέεται μόνο σε τυπική οικιακή πρίζα εναλλασσόμενου ρεύματος. Μην χρησιμοποιείτε οποιοδήποτε άλλο καλώδιο παροχής ρεύματος. Για ανταλλακτικά καλώδια, επικοινωνήστε με την Εξυπηρέτηση Πελατών ώστε να διασφαλίσετε τη σωστή επιλογή καλωδίου παροχής ρεύματος για τη χώρα σας.
- Ανοίγετε το ρομπότ ή το σύστημα αδειάσματος κάδου μόνο κατά τον τρόπο που υποδεικνύεται στον Οδηγό Χρήστη. Στο εσωτερικό του ρομπότ δεν περιέχονται εξαρτήματα που μπορούν να επισκευαστούν από τον χρήστη. Αναθέστε την επισκευή σε προσωπικό που διαθέτει την κατάλληλη κατάρτιση.
- Κίνδυνος ηλεκτροπληξίας, χρησιμοποιείτε τη συσκευή μόνο σε εσωτερικούς και ξηρούς χώρους.
- Μην χειρίζεστε το ρομπότ ή το σύστημα αδειάσματος κάδου με βρεγμένα χέρια.
- Χρησιμοποιείτε μόνο εγκεκριμένους φορτιστές. Η χρήση μη εγκεκριμένου φορτιστή θα μπορούσε να προκαλέσει την παραγωγή θερμότητας ή καπνού από την μπαταρία, την ανάφλεξη ή την έκρηξη της.
- Το ρομπότ σας δεν είναι παιχνίδι. Πρέπει να επιβλέπετε τα μικρά παιδιά και τα κατοικίδια ζώα όταν λειτουργεί το ρομπότ.
- Μην κάθεστε και μην στέκεστε επάνω στο ρομπότ ή στο σύστημα αδειάσματος κάδου.
- Αποθηκεύετε και χρησιμοποιείτε το ρομπότ μόνο σε περιβάλλον θερμοκρασίας δωματίου.
- Αν το δωμάτιο που θα καθαρίσετε έχει μπαλκόνι, είναι απαραίτητη η χρήση ενός φυσικού φράγματος για την αποτροπή πρόσβασης του ρομπότ στο μπαλκόνι και την εξασφάλιση της ασφαλούς λειτουργίας του.



ΠΡΟΣΟΧΗ



- Μην χρησιμοποιείτε το ρομπότ σε χώρους με εκτεθειμένες ηλεκτρικές πρίζες στο δάπεδο.
- Μην χρησιμοποιείτε αυτήν τη συσκευή για να καθαρίσετε αιχμηρά αντικείμενα, γυαλιά ή στιδήποτε καίγεται ή παράγει καπνούς.
- Έχετε υπόψη σας ότι το ρομπότ κινείται από μόνο του. Πρέπει να είστε προσεκτικοί όταν κινείστε στον χώρο λειτουργίας του ρομπότ για να μην το πατήσετε.
- Αν η συσκευή περάσει επάνω από κάποιο ηλεκτρικό καλώδιο και το παρασύρει, υπάρχει πιθανότητα να παρασυρθεί και κάποιο αντικείμενο από ένα τραπέζι ή ράφι. Πριν από τη χρήση αυτής της συσκευής, απομακρύνετε αντικείμενα όπως ρούχα και ελεύθερα φύλλα χαρτιού, κορδόνια ρύθμισης για στόρια ή κουρτίνες, καλώδια ρεύματος και τυχόν εύθραυστα αντικείμενα. Σβήστε τα κεριά. Απενεργοποιήστε τις φορητές θερμάστρες.
- Εκτελέστε τις απαιτούμενες εργασίες συντήρησης όπως προβλέπεται στον Οδηγό Χρήστη, ώστε να διασφαλίσετε την ασφαλή λειτουργία του ρομπότ και του συστήματος αδειάσματος κάδου.

ΕΙΔΟΠΟΙΗΣΗ

- Μην τοποθετείτε τίποτα επάνω στο ρομπότ.
- Η αποτυχία διατήρησης καθαρών των επαφών φόρτισης θα μπορούσε να οδηγήσει σε απώλεια της δυνατότητας φόρτισης της μπαταρίας του ρομπότ.
- Προτού λειτουργήσετε το ρομπότ σε μοκέτες ή χαλιά, βεβαιωθείτε ότι οι μοκέτες και τα χαλιά είναι συμβατά με σκούπες που χρησιμοποιούν μπάρες ή βούρτσες. Η χρήση του ρομπότ σε μη συμβατή μοκέτα ή χαλί θα μπορούσε να βλάψει τη μοκέτα ή το χαλί. Επικοινωνήστε με τον κατασκευαστή της μοκέτας ή του χαλιού για να ρωτήσετε σχετικά με τη συμβατότητα.

ΜΠΑΤΑΡΙΑ



ΠΡΟΕΙΔΟΠΟΙΗΣΗ



- Μην ανοίγετε, συνθλίβετε, θερμαίνετε πάνω από τους 176°F (80°C) ή αποτεφρώνετε την μπαταρία. Ακολουθήστε τις οδηγίες που υπάρχουν στον Οδηγό Χρήστη για τη σωστή χρήση, συντήρηση, χειρισμό και απόρριψη της μπαταρίας.
- Μην βραχυκυκλώνετε την μπαταρία επιτρέποντας σε μεταλλικά αντικείμενα να έρθουν σε επαφή με τους ακροδέκτες της μπαταρίας ή βυθίζοντας την μπαταρία σε υγρό. Μην υποβάλλετε τις μπαταρίες σε μηχανική κρούση.
- Οι μπαταρίες ιόντων λιθίου και τα προϊόντα που περιέχουν μπαταρίες ιόντων λιθίου υπόκεινται σε αυστηρούς κανονισμούς μεταφοράς. Αν χρειάζεται να μεταφέρετε αυτό το προϊόν (συμπεριλαμβανομένης της μπαταρίας) για επισκευή, ταξίδι ή οποιονδήποτε άλλο λόγο, ΠΡΕΠΕΙ να διαβάσετε την ενότητα Αντιμετώπιση προβλημάτων στο εγχειρίδιό σας ή να επικοινωνήσετε με την Εξυπηρέτηση Πελατών για οδηγίες σχετικά με την αποστολή.
- Πρέπει να ελέγχετε κατά διαστήματα την μπαταρία για τυχόν ένδειξη ζημιάς ή διαρροής. Μην φορτίζετε μπαταρίες που έχουν υποστεί ζημιά ή παρουσιάζουν διαρροή και μην επιτρέπετε στο υγρό να έρθει σε επαφή με το δέρμα ή τα μάτια. Σε περίπτωση επαφής, πλύνετε την επιφάνεια που έχει προσβληθεί με άφθονο νερό και ζητήστε ιατρική συμβουλή. Τοποθετήστε την μπαταρία σε σφραγισμένη πλαστική σακούλα και ανακυκλώστε ή απορρίψτε με ασφαλή τρόπο, σύμφωνα με τους τοπικούς περιβαλλοντικούς κανονισμούς, ή επιστρέψτε τη στο τοπικό Κέντρο Σέρβις της iRobot για απόρριψη.



ΠΡΟΣΟΧΗ



- Η χρήση της μπαταρίας από παιδιά θα πρέπει να γίνεται υπό επίβλεψη. Σε περίπτωση κατάποσης της μπαταρίας, ζητήστε αμέσως ιατρική συμβουλή.

ΕΙΔΟΠΟΙΗΣΗ

- Η μπαταρία πρέπει να αφαιρεθεί από το ρομπότ πριν από την ανακύκλωση ή απόρριψη.
- Για βέλτιστα αποτελέσματα, χρησιμοποιείτε μόνο την μπαταρία ιόντων λιθίου που συνοδεύει το ρομπότ.

- Μην χρησιμοποιείτε μη επαναφορτιζόμενες μπαταρίες. Χρησιμοποιείτε μόνο την επαναφορτιζόμενη μπαταρία που παρέχεται μαζί με το προϊόν. Για την αντικατάσταση, αγοράστε την ίδια μπαταρία iRobot ή επικοινωνήστε με την Εξυπηρέτηση Πελατών της iRobot για εναλλακτικές επιλογές μπαταρίας.
- Φορτίζετε και αφαιρείτε πάντα την μπαταρία από το ρομπότ και τα εξαρτήματά του πριν από την αποθήκευση για μεγάλο χρονικό διάστημα.



Αυτό το σύμβολο πάνω στην μπαταρία υποδεικνύει ότι η μπαταρία δεν πρέπει να απορρίπτεται μαζί με μη ταξινομημένα οικιακά απόβλητα. Ως τελικός χρήστης, είστε υπεύθυνος για την απόρριψη της μπαταρίας που περιέχεται στη συσκευή σας, κατά το τέλος της διάρκειας ζωής της, με τρόπο φιλικό προς το περιβάλλον, ως εξής:

(1) επιστρέφοντάς τη στον διανομέα/αντιπρόσωπο από τον οποίο έχετε αγοράσει το προϊόν ή

(2) απορρίπτοντάς τη σε καθορισμένο σημείο συλλογής.

Η χωριστή συλλογή και ανακύκλωση μπαταριών που έχουν φτάσει στο τέλος της διάρκειας ζωής τους κατά τη στιγμή της απόρριψης θα βοηθήσει στη διατήρηση των φυσικών πόρων και τη διασφάλιση της ανακύκλωσής τους με τρόπο που συμβάλλει στην προστασία της ανθρώπινης υγείας και του περιβάλλοντος. Για περισσότερες πληροφορίες, επικοινωνήστε με το τοπικό γραφείο ανακύκλωσης ή τον αντιπρόσωπο από τον οποίο αγοράσατε αρχικά το προϊόν. Η αποτυχία σωστής απόρριψης των μπαταριών που έχουν φτάσει στο τέλος της διάρκειας ζωής τους μπορεί να προκαλέσει αρνητικές επιπτώσεις στο περιβάλλον και στην ανθρώπινη υγεία λόγω των ουσιών που περιέχονται στις μπαταρίες και στους συσσωρευτές.

Μπορείτε να βρείτε πληροφορίες αναφορικά με τις επιδράσεις των προβληματικών ουσιών που περιέχονται στη ροή αποβλήτων μπαταριών στην ακόλουθη πηγή:
<http://ec.europa.eu/environment/waste/batteries/>



ΣΥΣΤΗΜΑ ΑΥΤΟΜΑΤΟΥ ΑΔΕΙΑΣΜΑΤΟΣ ΚΑΔΟΥ



ΠΡΟΕΙΔΟΠΟΙΗΣΗ



- Μην χρησιμοποιείτε τη συσκευή, αν το καλώδιο ή το φις είναι κατεστραμμένο. Αν η συσκευή δεν λειτουργεί όπως πρέπει, έχει πέσει, έχει βλάβη, αφέθηκε σε εξωτερικό χώρο ή έπεσε σε νερό, επιστρέψτε τη σε ένα κέντρο σέρβις.
- Αποσυνδέετε πάντα το ρομπότ από το σύστημα αδειάσματος κάδου πριν από τον καθαρισμό ή τη συντήρησή του.
- Μην χρησιμοποιείτε το σύστημα αδειάσματος κάδου ως σκαλοπάτι.
- Μην τοποθετείτε αντικείμενα στα ανοίγματά του. Αν είναι φραγμένο οποιοδήποτε άνοιγμα, μην χρησιμοποιείτε τη συσκευή. Διατηρείτε τα ανοίγματα καθαρά από σκόνη, χνούδια, τρίχες και οτιδήποτε θα μπορούσε να μειώσει τη ροή του αέρα.
- Για τη σωστή συντήρηση του συστήματος αδειάσματος κάδου, μην τοποθετείτε ξένα αντικείμενα στο εσωτερικό του και βεβαιωθείτε ότι είναι καθαρό από ρύπους.
- Προκειμένου να αποφύγετε κινδύνους εξαιτίας ακούσιας επαναρρύθμισης της αυτόματης διακοπής λόγω υπερθέρμανσης, μην χρησιμοποιείτε τη συσκευή με εξωτερικά συστήματα ενεργοποίησης, όπως χρονοδιακόπτες, ή σε κυκλώματα όπου η παροχή ρεύματος ενεργοποιείται και απενεργοποιείται τακτικά.
- Μην αφήνετε να πέσουν υγρά πάνω ή μέσα στο σύστημα αδειάσματος κάδου.
- Μην χύνετε υγρά πάνω στη συσκευή και μην τη βυθίζετε σε νερό.
- Μην τη χρησιμοποιείτε σε εξωτερικούς χώρους ή βρεγμένες επιφάνειες.
- Μην επιτρέπετε να χρησιμοποιείται ως παιχνίδι. Απαιτείται μεγάλη προσοχή όταν χρησιμοποιείται από ή κοντά σε παιδιά.
- Χρησιμοποιείτε τη συσκευή μόνο όπως περιγράφεται στο παρόν εγχειρίδιο.
- Για να μειωθεί ο κίνδυνος ηλεκτροπληξίας, αποσυνδέετε το σύστημα αδειάσματος κάδου από την πρίζα πριν από τον καθαρισμό του.
- Κρατήστε το σύστημα αδειάσματος κάδου και το ηλεκτρικό καλώδιο μακριά από θερμές επιφάνειες.

ΕΙΔΟΠΟΙΗΣΗ

- Το προϊόν δεν μπορεί να χρησιμοποιηθεί με κανέναν άλλο τύπο μετασχηματιστή. Η χρήση άλλων μετασχηματιστών θα ακυρώσει αμέσως την εγγύηση.
- Αν ζείτε σε περιοχή στην οποία εκδηλώνονται ηλεκτρικές καταιγίδες, συνιστάται να χρησιμοποιείτε πρόσθετη προστασία από υπέρταση. Το σύστημα αδειάσματος κάδου μπορεί να προστατεύεται από απαγωγή υπέρτασης (αντικεραυνικό) για την περίπτωση έντονης ηλεκτρικής καταιγίδας.
- Μην χρησιμοποιείτε τη συσκευή χωρίς να είναι τοποθετημένη η σακούλα ή/και τα φίλτρα.

GR

Πληροφορίες για τη ρομποτική σκούπα Roomba®

Άνω όψη

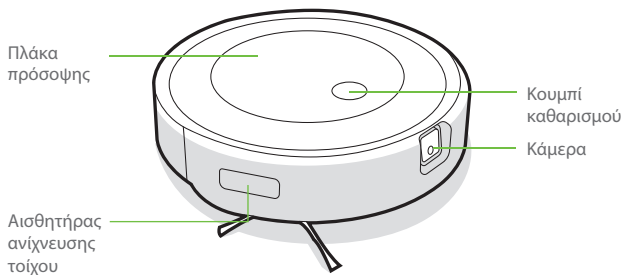

Κάτω όψη

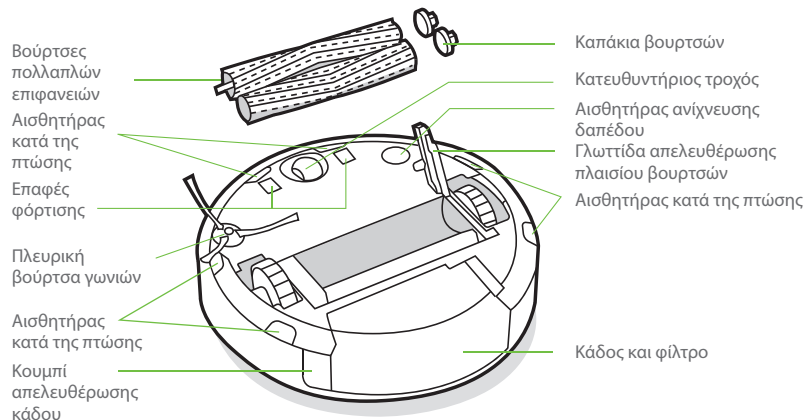

Πληροφορίες για το σύστημα αυτόματου αδειάσματος κάδου Clean Base™

GR

Μπροστινή όψη

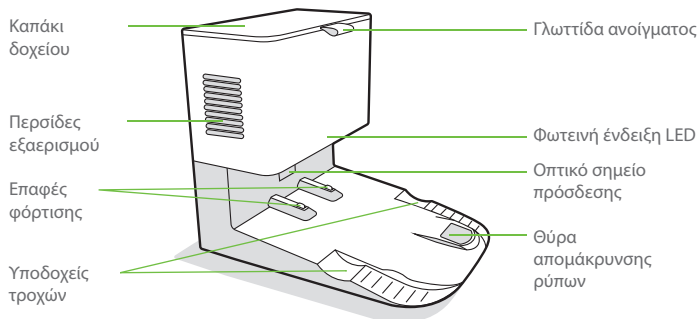

Πίσω όψη

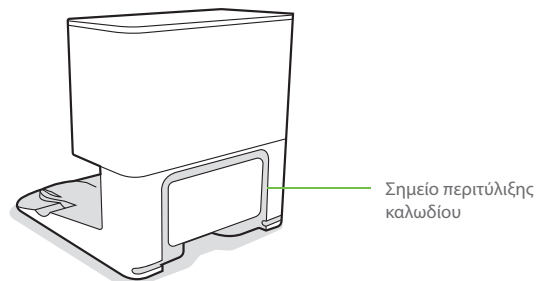

Άνω όψη

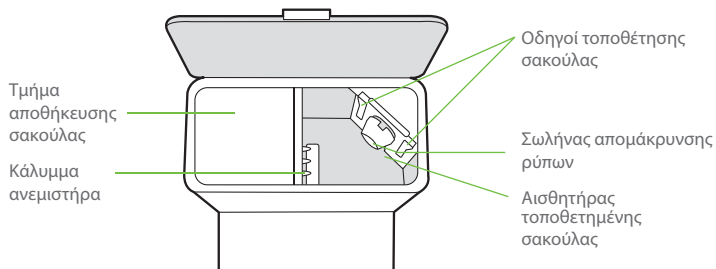

Κάτω όψη

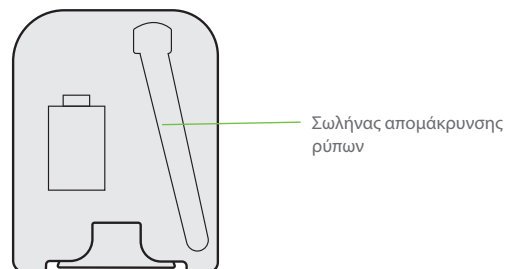

Χρήση της ρομποτικής ηλεκτρικής σκούπας Roomba®

Τοποθέτηση του συστήματος αυτόματου αδειάσματος κάδου Clean Base™

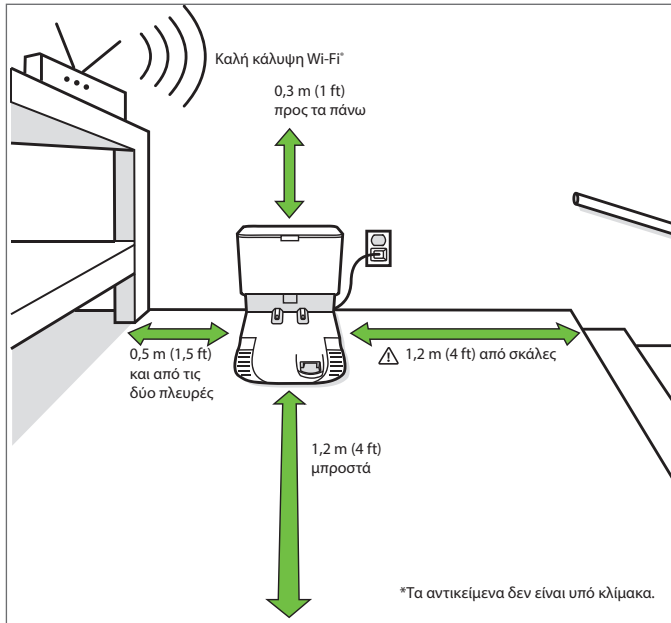

Σημείωση: Μην τοποθετείτε το σύστημα αυτόματου αδειάσματος κάδου Clean Base σε άμεσο ηλιακό φως. Βεβαιωθείτε ότι ο χώρος γύρω από τη βάση δεν έχει ακαταστασία, για να βελτιώσετε την απόδοση κατά την πρόσδεση.

ΠΡΟΕΙΔΟΠΟΙΗΣΗ: Προκειμένου να αποτρέψετε τον κίνδυνο πτώσης του ρομπότ σας, βεβαιωθείτε ότι η βάση φόρτισης βρίσκεται σε ελάχιστη απόσταση 1,2 m (4 ft) από σκάλες.

Λήψη της εφαρμογής iRobot Home και σύνδεση στο Wi-Fi*

- Ακολουθήστε τις οδηγίες βήμα προς βήμα για να ρυθμίσετε τη Roomba.
- Ρυθμίστε το σύστημα πλοήγησης PrecisionVision, ώστε να αποφεύγει τα εμπόδια σε πραγματικό χρόνο.
- Ρυθμίστε ένα αυτόματο πρόγραμμα καθαρισμού και προσαρμόστε τις προτιμήσεις καθαρισμού.
- Δημιουργήστε έξυπνους χάρτες, ώστε να δίνετε εντολή στο ρομπότ πού και πότε να καθαρίζει.



GR

Φόρτιση

GR

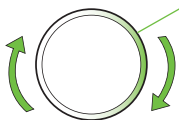

Φωτεινή ένδειξη δακτυλίου κατά τη φόρτιση
Φωτεινή ένδειξη δακτυλίου με λευκό χρώμα: φόρτιση
Φωτεινή ένδειξη δακτυλίου με κόκκινο χρώμα: φόρτιση, χαμηλή μπαταρία
Η σταθερή φωτεινή ένδειξη δακτυλίου με λευκό χρώμα θα υποδεικνύει το επίπεδο φόρτισης της μπαταρίας του ρομπότ

- Τοποθετήστε το ρομπότ στη βάση φόρτισης για την ενεργοποίηση της μπαταρίας.

 **Σημείωση:** Το ρομπότ σας παραδίδεται μερικώς φορτισμένο, αλλά συνιστούμε να φορτίσετε το ρομπότ για 3 ώρες πριν ξεκινήσετε την πρώτη εργασία καθαρισμού.



Όταν το ρομπότ είναι πλήρως φορτισμένο, η φωτεινή ένδειξη δακτυλίου θα εκπέμπει ένα διακοπόμενο λευκό φως στο πίσω μέρος.

- Το ρομπότ καταναλώνει μικρή ποσότητα ρεύματος όταν βρίσκεται στη βάση φόρτισης. Μπορείτε να θέσετε το ρομπότ σε κατάσταση ακόμα χαμηλότερης κατανάλωσης ρεύματος όταν δεν χρησιμοποιείται. Για να θέσετε το ρομπότ σε κατάσταση αναμονής χαμηλής κατανάλωσης ρεύματος, αφαιρέστε τον κάδο και πατήστε το κουμπί καθαρισμού 5 φορές. Για να απενεργοποιήσετε την κατάσταση αναμονής χαμηλής κατανάλωσης ρεύματος, τοποθετήστε το ρομπότ στη βάση φόρτισης και πατήστε το κουμπί καθαρισμού. Για περισσότερες πληροφορίες σχετικά με την κατάσταση αναμονής χαμηλής κατανάλωσης ρεύματος, ανατρέξτε στη σελίδα Συνθήεις ερωτήσεων στον ιστότοπό μας.
- Όταν πρόκειται να αποθηκεύσετε το ρομπότ για μεγάλο χρονικό διάστημα, απενεργοποιήστε το αφαιρώντας το από τη βάση φόρτισης και κρατώντας πατημένο το κουμπί καθαρισμού για 3 δευτερόλεπτα με τον ένα τροχό στον αέρα. Αποθηκεύστε το ρομπότ σε δροσερό και ξηρό μέρος.

Καθαρισμός

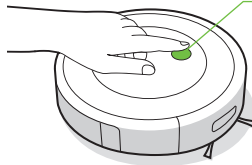

Απλώς πατήστε το κουμπί καθαρισμού
Πατήστε για έναρξη / παύση / συνέχεια
Κρατήστε πατημένο το κουμπί για 2-5 δευτερόλεπτα ώστε να τερματίσετε μια εργασία

- Το ρομπότ θα ανιχνεύει και θα καθαρίζει αυτόματα το σπίτι σας σε ευθείες γραμμές χρησιμοποιώντας την μπροστινή κάμερα, αποφεύγοντας τα εμπόδια. Στο τέλος του κύκλου καθαρισμού και όποτε χρειάζεται επαναφόρτιση, θα επιστρέφει στη βάση φόρτισης.



Το ρομπότ μπορεί να αναγνωρίζει και να αποφεύγει εμπόδια. Ωστόσο, συνιστάται να απομακρύνετε την υπερβολική ακαταστασία πριν από τον καθαρισμό.

- Για να τερματίσετε την εργασία και να στείλετε το ρομπότ πίσω στη βάση φόρτισης, κρατήστε πατημένο το κουμπί καθαρισμού για 2-5 δευτερόλεπτα. Το μοτίβο του μπλε φωτεινού δακτυλίου θα υποδεικνύει ότι το ρομπότ αναζητά τη βάση φόρτισης.
- Όταν το ρομπότ ανιχνεύει μια πολύ βρόμικη περιοχή, θα ενεργοποιεί τη λειτουργία Dirt Detect™ και θα κινείται μπροστά και πίσω για να καθαρίσει την περιοχή πιο διεξοδικά. Η φωτεινή ένδειξη του δακτυλίου θα αναβοσβήνει με μπλε χρώμα.

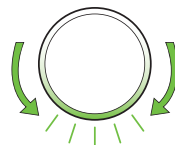

Μόλις το ρομπότ ανιχνεύσει ότι ο κάδος πρέπει να αδειάσει, ανάβει η φωτεινή ένδειξη δακτυλίου με μία κίνηση σάρωσης προς τα πίσω με κόκκινο χρώμα.

4 Για περισσότερες πληροφορίες, επισκεφτείτε την τοποθεσία www.irobot.gr

Αντιμετώπιση προβλημάτων

- Το ρομπότ θα σας ενημερώνει ότι υπάρχει κάποιο πρόβλημα αναπαράγοντας μια ηχητική προειδοποίηση και ενεργοποιώντας τη φωτεινή ένδειξη δακτύλιου με κόκκινο χρώμα. Πατήστε το κουμπί καθαρισμού ή αγγίξτε τον προφυλακτήρα του ρομπότ για λεπτομέρειες. Ανατρέξτε στην εφαρμογή iRobot Home για περαιτέρω υποστήριξη.

Κόκκινος
φωτεινός
δακτύλιος

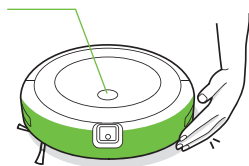

Χαμηλή μπαταρία. Φορτίστε.

- Μετά από 90 λεπτά αδράνειας εκτός της βάσης φόρτισης, το ρομπότ θα τερματίζει αυτόματα τον κύκλο εργασίας.

Ασφάλεια μπαταρίας και αποστολή

Για βέλτιστα αποτελέσματα, χρησιμοποιείτε μόνο την μπαταρία ιόντων λιθίου που συνοδεύει το ρομπότ.

⚠️ ΠΡΟΕΙΔΟΠΟΙΗΣΗ: Οι μπαταρίες ιόντων λιθίου και τα προϊόντα που περιέχουν μπαταρίες ιόντων λιθίου υπόκεινται σε αυστηρούς κανονισμούς μεταφοράς. Αν χρειάζεται να μεταφέρετε αυτό το προϊόν για επισκευή, ταξίδι ή οποιονδήποτε άλλο λόγο, ΠΡΕΠΕΙ να ακολουθήσετε τις παρακάτω οδηγίες αποστολής.

- Η μπαταρία ΠΡΕΠΕΙ να απενεργοποιηθεί πριν από την αποστολή.
- Απενεργοποιήστε την μπαταρία αφαιρώντας το ρομπότ από τη βάση φόρτισης και κρατώντας πατημένο το κουμπί καθαρισμού για 3 δευτερόλεπτα με τον ένα τροχό στον αέρα. Όλες οι ενδείξεις θα απενεργοποιηθούν.
- Συσκευάστε το ρομπότ με ασφάλεια για την αποστολή.
- Αν χρειάζεστε περαιτέρω βοήθεια, επικοινωνήστε με την ομάδα Εξυπηρέτησης Πελατών ή επισκεφτείτε τη διεύθυνση global.irobot.com.

Πληροφορίες για το σύστημα αυτόματου αδειάσματος κάδου

Κατά τον καθαρισμό, το ρομπότ επιστρέφει αυτόματα στο σύστημα αδειάσματος κάδου για να αδειάσει τον κάδο και να επαναφορτιστεί όπως χρειάζεται.

Η φωτεινή ένδειξη LED του συστήματος αδειάσματος κάδου θα ανάψει με σταθερό κόκκινο φως όταν απαιτείται νέα σακούλα. Αν ανιχνευτεί εμπόδιο, το σύστημα αδειάσματος κάδου θα εκκινήσει επιπλέον προσπάθειες για την αυτόματη απομάκρυνση του εμποδίου.

📖 Σημείωση: Αν τοποθετήσετε το ρομπότ στο σύστημα αδειάσματος κάδου χειροκίνητα, δεν θα αδειάσει αυτόματα. Σε αυτήν την περίπτωση, χρησιμοποιήστε την εφαρμογή iRobot Home ή κρατήστε πατημένο το κουμπί για 2-5 δευτερόλεπτα.

GR

Φροντίδα και συντήρηση

Οδηγίες φροντίδας και συντήρησης

Για να διατηρήσετε το ρομπότ σε κατάσταση που θα διασφαλίζει κορυφαία απόδοση, εκτελέστε τις διαδικασίες στις ακόλουθες σελίδες.

Θα βρείτε επιπλέον εκπαιδευτικά βίντεο στην εφαρμογή iRobot Home. Αν παρατηρήσετε ότι το ρομπότ αφαιρεί λιγότερους ρύπους από το δάπεδο, αδειάστε τον κάδο και καθαρίστε το φίλτρο και τις βούρτσες.

Εξάρτημα	Συχνότητα φροντίδας	Συχνότητα αντικατάστασης*
Κάδος	Πλύνετε τον κάδο όπως απαιτείται	
Φίλτρο	Καθαρίστε μία φορά την εβδομάδα (δύο φορές την εβδομάδα, αν έχετε κατοικίδιο). Μην το πλένετε.	Κάθε 2 μήνες
Αισθητήρας γεμάτου κάδου	Καθαρίστε κάθε 2 εβδομάδες	
Μπροστινός κατευθυντήριος τροχός	Καθαρίστε κάθε 2 εβδομάδες	Κάθε 12 μήνες
Πλευρική βούρτσα γωνιών και βούρτσες πολλαπλών επιφανειών	Καθαρίστε μία φορά τον μήνα (δύο φορές τον μήνα, αν έχετε κατοικίδιο)	Κάθε 12 μήνες
Αισθητήρες και επαφές φόρτισης	Καθαρίστε μία φορά τον μήνα	
Παράθυρο κάμερας	Καθαρίστε και ελέγξτε μία φορά τον μήνα	
Σακούλες		Θα πρέπει να αντικαθιστάτε τις σακούλες όταν σας προειδοποιεί η φωτεινή ένδειξη LED/εφαρμογή.
Επαφές φόρτισης και οπτικό σημείο πρόσδεσης της βάσης	Μία φορά τον μήνα	
Κάλυμμα ανεμιστήρα εντός του δοχείου	Μία φορά τον μήνα (αφαιρέστε τους ρύπους από το κάλυμμα του ανεμιστήρα)	

Σημείωση: Η iRobot κατασκευάζει διάφορα ανταλλακτικά εξαρτήματα και συγκροτήματα. Αν πιστεύετε ότι χρειάζεστε κάποιο ανταλλακτικό, επικοινωνήστε με την Εξυπηρέτηση Πελατών της iRobot για περισσότερες πληροφορίες.

*Η συχνότητα αντικατάστασης ενδέχεται να διαφέρει. Τα εξαρτήματα θα πρέπει να αντικαθίστανται αν υπάρχουν εμφανή σημάδια φθοράς.

Άδειασμα του κάδου

1 Πατήστε το κουμπί απελευθέρωσης κάδου για να αφαιρέσετε τον κάδο.

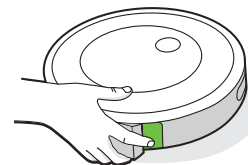

2 Ανοίξτε την πόρτα του κάδου για να τον αδειάσετε.

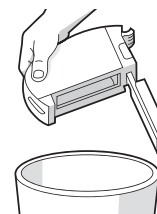

3 Τοποθετήστε τον κάδο ξανά στο ρομπότ.

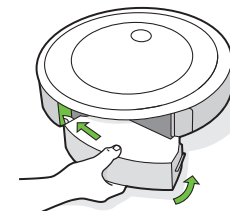

6 Για περισσότερες πληροφορίες, επισκεφτείτε την τοποθεσία www.irobot.gr

Καθαρισμός του φίλτρου

- 1 Αφαιρέστε τον κάδο. Αφαιρέστε το φίλτρο πιάνοντας και τα δύο άκρα και τραβώντας προς τα έξω.

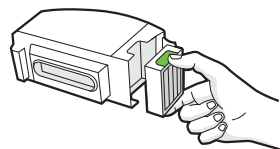

- 2 Αφαιρέστε τους ρύπους χτυπώντας το φίλτρο πάνω στον κάδο απορριμμάτων.



- 3 Εισαγάγετε ξανά το φίλτρο με τις ανάγλυφες λαβές προς τα έξω. Τοποθετήστε τον κάδο ξανά στο ρομπότ.

*** Σημαντικό:** Αν δεν εγκατασταθεί σωστά το φίλτρο, το ρομπότ δεν θα λειτουργεί. Αντικαθιστάτε το φίλτρο κάθε δύο μήνες.

Καθαρισμός των αισθητήρων γεμάτου κάδου

- 1 Αφαιρέστε και αδειάστε τον κάδο.

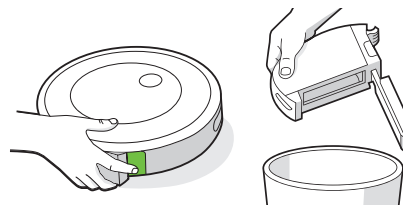

- 2 Σκουπίστε τους εσωτερικούς αισθητήρες με ένα καθαρό, στεγνό πανί

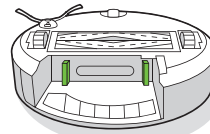

- 3 Σκουπίστε την πόρτα του κάδου με ένα καθαρό, στεγνό πανί.

Κλειστή πόρτα

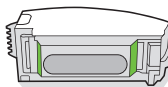

Ανοικτή πόρτα

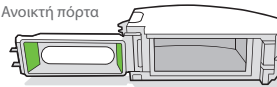

- 4 Καθαρίστε τυχόν ρύπους από τη διαδρομή αναρρόφησης.

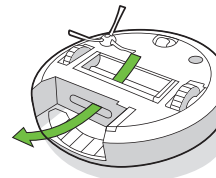

GR

Πλύσιμο του κάδου

- * **Σημαντικό:** Μην πλένετε το φίλτρο. Αφαιρέστε το φίλτρο πριν πλύνετε τον κάδο.

- 1 Απελευθερώστε τον κάδο, αφαιρέστε το φίλτρο και ανοίξτε την πόρτα του κάδου.
- 2 Ξεπλύνετε τον κάδο χρησιμοποιώντας ζεστό νερό.

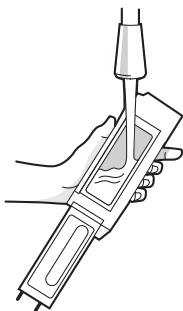

- ☰ **Σημείωση:** Ο κάδος δεν μπαίνει στο πλυντήριο πιάτων.

- 3 Βεβαιωθείτε ότι ο κάδος είναι εντελώς στεγνός. Τοποθετήστε ξανά το φίλτρο και επανατοποθετήστε τον κάδο στο ρομπότ.

Καθαρισμός της πλευρικής βούρτσας γωνιών

- 1 Χρησιμοποιήστε ένα νόμισμα ή ένα μικρό κατσαβίδι για να αφαιρέσετε τη βίδα που συγκρατεί την πλευρική βούρτσα γωνιών στη θέση της.
- 2 Τραβήξτε για να αφαιρέσετε την πλευρική βούρτσα γωνιών. Αφαιρέστε τυχόν τρίχες ή ρύπους και έπειτα τοποθετήστε ξανά τη βούρτσα.

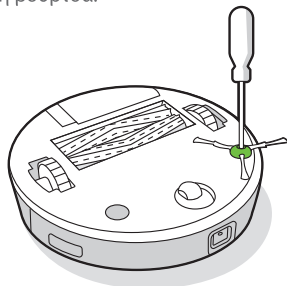

Καθαρισμός του μπροστινού κατευθυντήριου τροχού

- 1 Τραβήξτε σταθερά τη μονάδα του μπροστινού τροχού για να την αφαιρέσετε από το ρομπότ.
- 2 Τραβήξτε σταθερά τον τροχό για να τον αφαιρέσετε από το περίβλημά του (βλ. εικόνα παρακάτω).
- 3 Αφαιρέστε τυχόν ρύπους από το εσωτερικό της κοιλότητας του τροχού.
- 4 Τοποθετήστε ξανά όλα τα εξαρτήματα μόλις τελειώσετε. Βεβαιωθείτε ότι ο τροχός έχει ασφαλίσει ξανά στη θέση του.

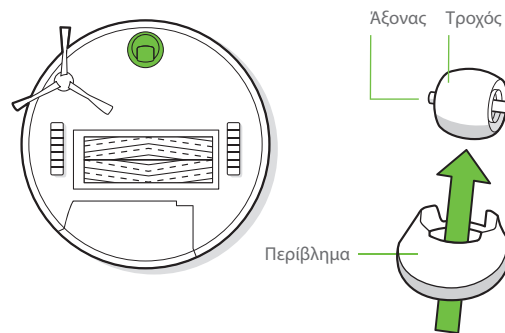

- * **Σημαντικό:** Ένας μπροστινός τροχός γεμάτος τρίχες και ρύπους θα μπορούσε να οδηγήσει σε ζημιά στο δάπεδό σας. Αν ο τροχός δεν περιστρέφεται ελεύθερα αφού τον καθαρίσετε, επικοινωνήστε με την Εξυπηρέτηση Πελατών.

Καθαρισμός των βουρτσών πολλαπλών επιφανειών

- 1 Πιέστε τη γλωττίδα απελευθέρωσης του πλαισίου των βουρτσών, ανασωκώστε το και αφαιρέστε τυχόν εμπόδια.
- 2 Αφαιρέστε τις βούρτσες από το ρομπότ. Αφαιρέστε τα καπάκια των βουρτσών από τα άκρα των βουρτσών. Αφαιρέστε τυχόν τρίχες ή ρύπους που έχουν μαζευτεί κάτω από τα καπάκια. Τοποθετήστε ξανά τα καπάκια των βουρτσών.
- 3 Αφαιρέστε τυχόν τρίχες ή ρύπους από τους τετράγωνους και τους εξαγωνικούς πείρους απέναντι από τις βούρτσες.
- 4 Τοποθετήστε ξανά τις βούρτσες στο ρομπότ. Αντιστοιχίστε το σχήμα των πείρων της βούρτσας με το σχήμα των εικονιδίων βούρτσας της μονάδας της κεφαλής καθαρισμού.

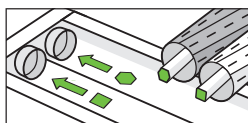
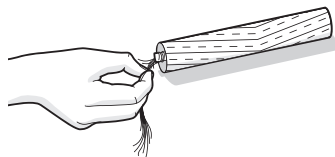
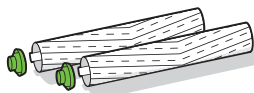
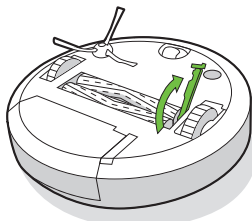

Καθαρισμός των αισθητήρων, του παραθύρου της κάμερας και των επαφών φόρτισης

- 1 Σκουπίστε τους αισθητήρες, το παράθυρο της κάμερας και τις επαφές φόρτισης με ένα καθαρό, στεγνό πανί.

 **Σημείωση:** Ελέγξτε το παράθυρο της κάμερας. Αν παρατηρήσετε ρωγμές, επικοινωνήστε με την Εξυπηρέτηση Πελατών.

GR

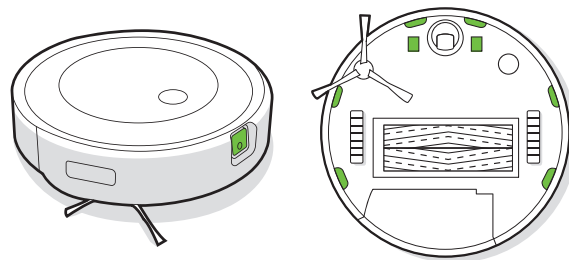

Αντικατάσταση της σακούλας

- 1 Ανασηκώστε το καπάκι του δοχείου.

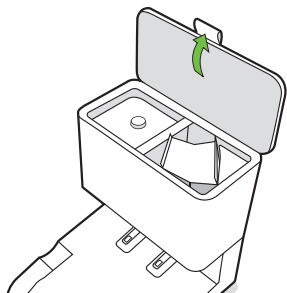

- 2 Τραβήξτε προς τα πάνω την πλαστική κάρτα για να αφαιρέσετε τη σακούλα από το δοχείο.

Σημείωση: Με αυτόν τον τρόπο, η σακούλα σφραγίζεται ώστε να μην διαφεύγουν σκόνης και ρύποι.

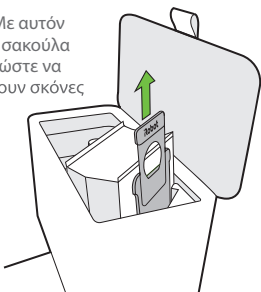

- 3 Απορρίψτε τη χρησιμοποιημένη σακούλα.

- 4 Τοποθετήστε μια νέα σακούλα, γλιστρώντας την πλαστική κάρτα στους οδηγούς.

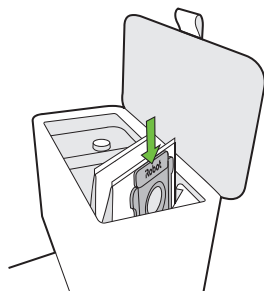

- 5 Πιέστε το καπάκι προς τα κάτω και βεβαιωθείτε ότι έχει κλείσει πλήρως.

Σημείωση: Για να επιτύχετε τη βέλτιστη απόδοση του ρομπότ και του συστήματος αυτόματου αδειάματος κάδου, καθαρίζετε ή/και αντικαθιστάτε το φίλτρο του ρομπότ, όποτε χρειάζεται.

Καθαρισμός του οπτικού σημείου πρόσδεσης και των επαφών φόρτισης

Ελέγξτε το οπτικό σημείο πρόσδεσης και τις επαφές φόρτισης για να βεβαιωθείτε ότι δεν έχουν ρύπους. Σκουπίστε με ένα καθαρό, στεγνό πανί.

Σημείωση: Μην ψεκάζετε απευθείας με διάλυμα καθαρισμού ή νερό τους αισθητήρες ή τα ανοίγματα των αισθητήρων.

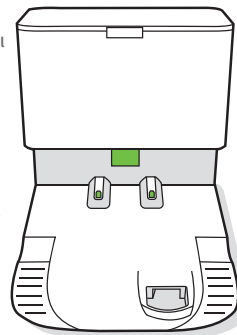

Αφαίρεση ρύπων από το κάλυμμα του ανεμιστήρα

Ελέγξτε το κάλυμμα του ανεμιστήρα για τυχόν συσσωρευμένα χνούδια ή ρύπους και καθαρίστε με ένα καθαρό, στεγνό πανί για να τα αφαιρέσετε.

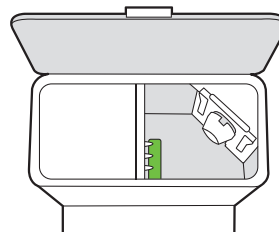

Αντιμετώπιση προβλημάτων

Το σύστημα αδειάσματος κάδου θα σας ενημερώσει αν υπάρχει πρόβλημα μέσω της φωτεινής ένδειξης LED στο μπροστινό μέρος του δοχείου και μέσω της εφαρμογής iRobot Home.

Φωτεινή ένδειξη LED	Συχνό σφάλμα	Επιδιόρθωση
Σταθερή κόκκινη φωτεινή ένδειξη	Η σακούλα είναι γεμάτη ή λείπει	<ol style="list-style-type: none">Αντικαταστήστε τη σακούλα αν είναι γεμάτη ή τοποθετήστε μία αν λείπει.Βεβαιωθείτε ότι η σακούλα έχει τοποθετηθεί σωστά στη θέση της.Αν το πρόβλημα παραμένει, αφαιρέστε τυχόν ρύπους από τη θύρα στο κάτω μέρος του ρομπότ και από το σύστημα αδειάσματος κάδου.
Κόκκινη φωτεινή ένδειξη που αναβοσβήνει	Υπάρχει διαρροή ή κάποιο εμπόδιο φράσσει τη διαδρομή απομάκρυνσης από τη βάση	<ol style="list-style-type: none">Βεβαιωθείτε ότι έχετε πιέσει προς τα κάτω το καπάκι του δοχείου και ότι έχει ασφαλίσει στη θέση του. Κρατήστε πατημένο το κουμπί καθαρισμού στο ρομπότ για 2 δευτερόλεπτα ώστε να αδειάσετε χειροκίνητα τον κάδο.Αφαιρέστε τυχόν ρύπους από τη θύρα στο κάτω μέρος του ρομπότ και από το σύστημα αδειάσματος κάδου.Αποσυνδέστε το σύστημα αδειάσματος κάδου από την πρίζα. Τοποθετήστε το πλάγια και ελέγξτε αν υπάρχουν ρύποι στον σωλήνα απομάκρυνσης ρύπων. Αν είναι απαραίτητο, αφαιρέστε τον σωλήνα για να καθαρίσετε τυχόν ρύπους.

Αυτό το προϊόν είναι εξοπλισμένο με σύστημα προστασίας από τη θερμότητα, που έχει σχεδιαστεί για να προστατεύει τη συσκευή από βλάβη λόγω υπερθέρμανσης. Αν ενεργοποιηθεί το σύστημα προστασίας, το μοτέρ σταματά να λειτουργεί. Σε αυτήν την περίπτωση, αποσυνδέστε τη μονάδα από την πρίζα, αφήστε τη να κρυώσει για 30 λεπτά, καθαρίστε τυχόν εμπόδια από τη θύρα και τον σωλήνα απομάκρυνσης και, έπειτα, συνδέστε ξανά την πρίζα.

Εξυπηρέτηση Πελατών της iRobot

ΗΠΑ και Καναδάς

Αν έχετε ερωτήσεις ή σχόλια σχετικά με τη ρομποτική σκούπα Roomba®, επικοινωνήστε με την iRobot πριν απευθυνθείτε σε κάποιο κατάστημα.

GR

Αρχικά, μπορείτε να επισκεφθείτε την τοποθεσία global.irobot.com για συμβουλές υποστήριξης, συνήθεις ερωτήσεις και πληροφορίες σχετικά με τα αξεσουάρ. Μπορείτε να βρείτε επίσης αυτές τις πληροφορίες στην εφαρμογή iRobot Home. Αν χρειάζεστε περαιτέρω βοήθεια, καλέστε την ομάδα Εξυπηρέτησης Πελατών στον αριθμό **(877) 855 8593**.

Ωράριο λειτουργίας Εξυπηρέτησης Πελατών της iRobot στις ΗΠΑ

- Δευτέρα έως Παρασκευή 9 π.μ. – 9 μ.μ. Ανατολική ώρα
- Σάββατο και Κυριακή 9 π.μ. – 6 μ.μ. Ανατολική ώρα

Εκτός ΗΠΑ και Καναδά

Επισκεφθείτε την τοποθεσία global.irobot.com για:

- Να μάθετε περισσότερα σχετικά με την iRobot στη χώρα σας
- Να λάβετε συμβουλές και υποδείξεις για τη βελτίωση της απόδοσης της ρομποτικής σκούπας Roomba®
- Να λάβετε απαντήσεις σε ερωτήσεις
- Να επικοινωνήσετε με το τοπικό κέντρο υποστήριξης

Ρυθμιστικές πληροφορίες

CE

Δια του παρόντος, η iRobot Corporation δηλώνει ότι αυτό το μοντέλο ρομποτικής σκούπας RVE-Y1 συμμορφώνεται με την Οδηγία της ΕΕ 2014/53/ΕΕ σχετικά με τον ραδιοεξοπλισμό. Το πλήρες κείμενο της Δήλωσης Συμμόρφωσης της ΕΕ είναι διαθέσιμο στην ακόλουθη διεύθυνση: www.irobot.com/compliance.

UK
CA

Δια του παρόντος, η iRobot Corporation δηλώνει ότι αυτό το μοντέλο ρομποτικής σκούπας RVE-Y1 συμμορφώνεται με τους Κανονισμούς περί ραδιοεξοπλισμού 2017. Το πλήρες κείμενο της Δήλωσης Συμμόρφωσης του UKCA είναι διαθέσιμο στην ακόλουθη διεύθυνση: www.irobot.com/compliance.

Η έκθεση πληροφοριών χημικών ουσιών που αναγράφει τις ουσίες που προκαλούν πολύ μεγάλη ανησυχία (SVHC) σύμφωνα με τον Κανονισμό 1907/2006 της ΕΕ, είναι διαθέσιμη εδώ: www.irobot.com/compliance.

Το ρυθμιστικό μοντέλο RVE-Y1 ενσωματώνει το μοντέλο μονάδας ασύρματης επικοινωνίας Sextant AXG-Y1. Η μονάδα ασύρματης επικοινωνίας Sextant έχει διπλή ζώνη συχνότητων που λειτουργεί στις συχνότητες WLAN 2,4 GHz και WLAN 5 GHz. Η μονάδα ασύρματης επικοινωνίας Sextant ενσωματώνει επίσης πρωτόκολλα Bluetooth και BLE, τα οποία λειτουργούν στη συχνότητα 2400 MHz – 2483,5 MHz.

- Η συχνότητα των 2,4 GHz λειτουργεί μόνο μεταξύ 2400 MHz – 2483,5 MHz με μέγιστη ισχύ εξόδου EIRP 17,78 dBm (59,98 mW) στα 2442 MHz.
- Η συχνότητα των 5 GHz λειτουργεί μόνο μεταξύ 5150 MHz – 5850 MHz με μέγιστη ισχύ εξόδου EIRP 20,81 dBm (120,50 mW) στα 5190 MHz.
- Για το Ισραήλ, η συχνότητα των 5 GHz χρησιμοποιείται μόνο στα 5150 MHz – 5350 MHz.



Αυτό το σύμβολο πάνω στο προϊόν υποδεικνύει ότι η συσκευή δεν πρέπει να απορρίπτεται μαζί με μη ταξινομημένα οικιακά απόβλητα. Ως τελικός χρήστης, είστε υπεύθυνος για την απόρριψη της συσκευής σας στο τέλος της διάρκειας ζωής της με τρόπο φιλικό προς το περιβάλλον, ως εξής:

(1) επιστρέφοντάς τη στον διανομέα/αντιπρόσωπο από τον οποίο έχετε αγοράσει το προϊόν ή

(2) απορρίπτοντάς τη σε καθορισμένο σημείο συλλογής.

Η σωστή απόρριψη αυτού του προϊόντος συμβάλλει στην εξοικονόμηση πολύτιμων πόρων και αποτρέπει πιθανές αρνητικές επιπτώσεις στην ανθρώπινη υγεία και στο περιβάλλον, οι οποίες θα προέκυπταν λόγω ακατάλληλου χειρισμού των αποβλήτων. Επικοινωνήστε με την τοπική αρχή για περαιτέρω λεπτομέρειες ή με το πλησιέστερο καθορισμένο σημείο συλλογής. Ενδέχεται να επιβάλλονται κυρώσεις λόγω εσφαλμένης απόρριψης αυτών των αποβλήτων, σύμφωνα με την εθνική νομοθεσία που ισχύει στη χώρα σας. Μπορείτε να βρείτε περισσότερες πληροφορίες στην ακόλουθη πηγή: http://ec.europa.eu/environment/waste/weee/index_en.html

Διεύθυνση κατασκευαστή: iRobot Corporation, 8 Crosby Drive Bedford MA 01730, USA

Ανακυκλώστε το προϊόν iRobot στο τέλος της διάρκειας ζωής του υπεύθυνα, σύμφωνα με τους τοπικούς κανονισμούς. Ακολουθεί ένας κατάλογος με τους οργανισμούς ανακύκλωσης ΑΗΗΕ με τους οποίους είναι συμβεβλημένη η iRobot κατά τον χρόνο πώλησης του προϊόντος.

Τοποθεσία	Οργανισμός	Διεύθυνση URL
Αυστρία	UFH	http://www.elektro-ade.at/elektrogeraete-sammeln/liste-der-sammelstoesterreich/
Βέλγιο	Recupel	https://www.recupel.be/en/where-to-go/?search_collectionPoints=&categories=1%2C2%2C3%2C4#
Γερμανία	Zentek	https://www.ear-system.de/ear-verzeichnis/sammel-und-ruecknahmestback
Δανία	Elretul	https://www.dpa-system.dk/DPAApplications/DPADB.aspx?wf=CollectionPointSearch.as
Ισπανία	Ecotic	https://punto-limpio.info/
Γαλλία	Eco-systemes	https://www.eco-systemes.fr/france
Ιρλανδία	WEEE Ireland	http://www.weeireland.ie/household-recycling/where-can-i-recycle/
Ολλανδία	Wecycle	https://www.watismijnapparaatwaard.nl/
Σουηδία	El-Kretsen	https://www.sopor.nu/sortera-återvinn/
Ηνωμένο Βασίλειο	Repic	http://www.responsible-recycling.co.uk/contact-us/find-your-local-recy



iRobot®

©2021 iRobot Corporation, 8 Crosby Drive, Bedford, MA 01730 USA. Με την επιφύλαξη παντός δικαιώματος.

Οι ονομασίες iRobot και Roomba αποτελούν σήματα κατατεθέντα της iRobot Corporation.

Η ονομασία CleanBase αποτελεί εμπορικό σήμα της iRobot Corporation. Η ονομασία Wi-Fi και το λογότυπο Wi-Fi είναι σήματα κατατεθέντα της Wi-Fi Alliance.

ΚΑΡΤΑ ΕΓΓΥΗΣΗΣ

Κατασκευαστής	iRobot
Εξουσιοδοτημένο κέντρο σέρβις	MANOLOPOULOS SERVICE Agorakritou 31, Athina 104 40 Phone: (210)8836512-8213542 Fax: 2108827999 Email: info@manolopoulos-service.com
Εξουσιοδοτημένο κέντρο σέρβις	3D ELECTRONICS SERVICES LTD 60 Vithleem str., Strovolos, Nicosia, 2033 Cyprus Phone: 03357 22 250392 Email: m.phylactou@3dservices.com.cy

Συμπληρώστε το σημείο πώλησης

Όνομασία προϊόντος	
Σειριακός αριθμός	
Ημερομηνία πώλησης	
Σφραγίδα σημείου πώλησης	

Μητρώο επισκευών βάσει εγγύησης

Παραδόθηκε για επισκευή στις	Παράληφθηκε από υπογραφή	Επισκευάστηκε στις	Αριθμός αναφοράς επισκευής	Υπογραφή

1. Το προϊόν καλύπτεται από εγγύηση 24 μηνών από την ημερομηνία πώλησης στον πελάτη. Οι επισκευές κατά τη διάρκεια της εγγύησης δεν χρεώνονται.
2. Η εγγύηση και η χωρίς χρέωση επισκευή καλύπτουν ελαττώματα που μπορεί να αποδειχθεί ότι προκλήθηκαν από ελαττώματα υλικών, σχεδιασμού ή εργασίας.
3. Η εγγύηση και η χωρίς χρέωση επισκευή δεν καλύπτουν ελαττώματα που προκλήθηκαν από μεταφορά, από μη τήρηση των οδηγιών χρήσης που αναφέρονται στο παρόν εγχειρίδιο, κακή συντήρηση, μηχανική ζημιά, παρεμβολές στη συσκευή ή βλάβες που προκλήθηκαν από τη μη συμμόρφωση της ηλεκτρικής εγκατάστασης με τις απαιτήσεις ČSN καθώς και βλάβες από ακατάλληλη σύνδεση.
4. Η εγγύηση δεν καλύπτει τη φθορά φίλτρων, βουρτσών και ψηκτρών, μπαταριών, λαστιχένιων εξαρτημάτων, πελμάτων τροχών και παρόμοιων εξαρτημάτων.
5. Η διάρκεια ζωής της μπαταρίας είναι τουλάχιστον 6 μήνες

Εξουσιοδοτημένο σέρβις: Τηλ.: (210)8836512-8213542

E-mail: info@manolopoulos-service.com

Παρακαλούμε επικοινωνήστε απευθείας με το κέντρο σέρβις για οποιοσδήποτε αξιώσεις, δείτε τα στοιχεία επικοινωνίας του εξουσιοδοτημένου κέντρου σέρβις.