

Robot[®]

Roomba Combo[™]

Robotický vysavač a mop

j7+

Návod k obsluze

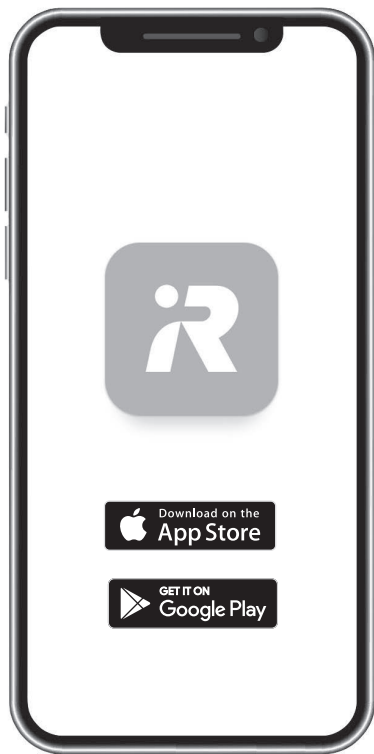

**Stáhněte si aplikaci
iRobot Home**

Bezpečnostní informace

Důležité bezpečnostní pokyny

Tento návod k obsluze obsahuje informace pro regulační model(y):

Robot: RCA-Y1 | Dokovací stanice: ADG-N2 | Baterie: ABL-F | Rádiový modul: AXG-Y1



TYTO POKYNY K POUŽITÍ USCHOVEJTE

⚠ VAROVÁNÍ: Při používání elektrických spotřebičů vždy dodržujte základní opatření včetně těchto: **PŘED POUŽITÍM SI PŘEČTĚTE VEŠKERÉ POKYNY.**

⚠ VAROVÁNÍ: Abyste snížili riziko úrazu nebo poškození majetku, přečtěte si bezpečnostní pokyny a při nastavování, používání a údržbě robota je dodržujte.

Děti starší osmi let a osoby se sníženými fyzickými, smyslovými či mentálními schopnostmi či s nedostatečnými zkušenostmi a znalostmi mohou tento spotřebič používat pouze pod dohledem nebo poté, co byly poučeny o jeho bezpečném používání a souvisejících rizicích. Děti si se zařízením nesmí hrát. Čištění a uživatelskou údržbu nesmí provádět děti bez dozoru.

⚠ Toto je výstražný bezpečnostní symbol. Varuje vás před potenciálním rizikem fyzického poranění. Řiďte se všemi bezpečnostními zprávami, které po tomto symbolu následují, abyste se vyhnuli možnému poranění nebo smrti.

⚠ Riziko úrazu elektrickým proudem

 Zařízení třídy II

 Jmenovitý výkon, stejnosměrný proud

 Přečtěte si uživatelskou příručku.

 Obecný symbol pro recyklaci

⚠ Nebezpečí požáru

 Zařízení nepoužívejte venku ani na mokřém povrchu

 Jmenovitý příkon, stejnosměrný proud

 Udržujte mimo dosah dětí

 Samostatná napájecí jednotka

⚠ Pozor

 Jmenovitý příkon, střídavý proud

VAROVÁNÍ: Označuje nebezpečnou situaci, která může způsobit smrt nebo vážný úraz.

POZOR: Označuje nebezpečnou situaci, která může mít za následek malý nebo středně těžký úraz.

UPOZORNĚNÍ: Označuje nebezpečnou situaci, která může vést k poškození majetku.

OBECNĚ



VAROVÁNÍ



- Váš robot je dodáván s napájecím kabelem schváleným pro danou oblast a je navržen pro zapojení pouze do standardní domácí zásuvky se střídavým proudem. Nepoužívejte žádný jiný napájecí kabel. Potřebujete-li kabel vyměnit, kontaktujte oddělení péče o zákazníky. Bude tak zaručeno, že vyberete napájecí kabel vhodný pro vaši zemi.
- Neponořujte robota do vody.
- Robota neotevírejte, pokud nejste vyzváni k instalaci či výměně baterie nebo k provedení požadované údržby. Nerozebírejte integrovanou dokovací stanici, která se nazývá Home Base nebo Clean Base®. Neobsahuje žádné součásti, které by uživatel mohl opravit. Servis přenechejte kvalifikovaným servisním technikům.
- Aby nedošlo k úrazu elektrickým proudem, používejte zařízení pouze na suchých místech uvnitř budov.
- Nedotýkejte se robota ani nabíjecí stanice mokřkýma rukama.
- Nepoužívejte neautorizované nabíječky. Použití neautorizované nabíječky může způsobit přehřátí, kouření, vznícení nebo explozi baterie.
- Robot není hračka. Malé děti a domácí zvířata musí být během provozu robota pod dohledem. Na robota ani dokovací stanici nesedejte ani nešlapejte.
- Robota používejte a skladujte pouze v prostředí s pokojovou teplotou.

- Má-li uklízená místnost balkón, musíte pomocí fyzické zábrany zamezit vjezdu robota na balkón a zajistit tak bezpečný provoz.
- Z čočky senzorů k detekci okrajů nebo senzorů proti pádu ze schodů a z krytů na spodní straně robota setřete podle potřeby prach a jiné nečistoty.
- Pokud místnost, která má být uklizena, obsahuje zařízení, jako je sporák, ventilátor nebo zvlhčovač, před použitím zařízení odstraňte. Pokud se robot dostane do kontaktu se zařízením a tlačí na něj, hrozí nebezpečí zranění, nehody nebo poruchy.
- Nepoužívejte destičku vytírací utěrky jako madlo ke zvedání nebo přesouvání robota.
- Mějte na paměti, že podlahy mohou být po mokřém čištění robotem kluzké.
- Robota neprovazujte v prostorách, kde jsou v podlaze odkryté elektrické zásuvky.



POZOR



- Nepoužívejte zařízení k úklidu ostrých předmětů, skla ani čehokoliv, co hoří nebo se z toho kouří.
- Pamatujte, že se robot pohybuje sám od sebe. Při chůzi v prostoru, kde se robot pohybuje, buďte opatrní a nešlápněte na něj.
- Pokud zařízení přejede přes napájecí kabel a zachytí ho, může stáhnout připojený předmět a shodit ho ze stolu nebo police. Před použitím robota sklíďte předměty, jako je oblečení, volné papíry, provázky od žaluzií nebo záclon, napájecí kabely a všechny křehké předměty.
- Proveďte požadovanou údržbu podle návodu k obsluze, abyste zajistili bezpečný provoz robota a nabíjecí stanice.
- Pokud robot pracuje na podlaží se schodištěm, odstraňte z horního schůdku veškeré nadbytečné předměty.

UPOZORNĚNÍ

- Zabraňte namočení robota a nabíjecí stanice.
- Na robota nic nepokládejte.
- Zanedbání čistoty kontaktů nabíječky může způsobit zahřívání kontaktů a nemožnost nabíjení baterie robota.
- Než spustíte robota na tvrdé podlaze, otestujte ho na malé části podlahy, abyste se ujistili, že je pro robota vhodná. Použijete-li robota na tvrdé podlaze, která je k tomu nevhodná, můžete ji poškodit. S dotazy o kompatibilitosti tvrdých podlah se obračejte na jejich výrobce.
- Než spustíte robota na koberci či rohoži, zkontrolujte, že jsou tyto povrchy vhodné pro vysavač s nástavcem nebo kartáčem. Použijete-li robota na koberec či rohože, které jsou k tomu nevhodné, můžete je poškodit. S dotazy o kompatibilitosti koberce či rohože se obračejte na jejich výrobce.

BATERIE



VAROVÁNÍ



- Baterii neotevírejte, nedrťte, nezahřívejte nad 176°F: 80 °C ani nezapalujte. Řiďte se pokyny v návodu k obsluze pro správné použití, údržbu, manipulaci a likvidaci.
- Baterii nezkratujte stykem kovových předmětů s kontakty baterie ani ji neponořujte do tekutiny. Baterie nevystavujte mechanickým nárazům.
- Lithium-iontové baterie a výrobky, které obsahují lithium-iontové baterie, se řídí přísnými podmínkami pro přepravu. Potřebujete-li výrobek přepravit (včetně baterie) do servisu, při cestování nebo z jiného důvodu, musíte si v sekci Diagnostika problémů návodu k obsluze přečíst pokyny k přepravě nebo si je vyžádat od oddělení péče o zákazníky.

- Pravidelně kontrolujte, zda baterie neteče nebo není poškozena. Nenabíjejte baterie, které jsou poškozené nebo z nich vytéká elektrolyt, a dávejte pozor, aby se vám nedostal na pokožku nebo do očí. Pokud k tomu došlo, omyjte zasaženou oblast velkým množstvím vody a vyhledejte lékařskou pomoc. Vložte baterii do uzavřeného plastického sáčku a recyklujte ji nebo bezpečně zlikvidujte v souladu s místními předpisy na ochranu životního prostředí, případně ji odevzdejte k likvidaci v servisním středisku iRobot.
- Udržujte baterii čistou a suchou. Pokud se kontakty baterie nebo článku zašpiní, otřete je čistým, suchým hadříkem.



POZOR

- Na používání baterií dětmi by měla dohlížet dospělá osoba. Při spolknutí článku nebo baterie okamžitě vyhledejte lékařskou pomoc.

UPOZORNĚNÍ

- Před recyklací nebo likvidací musíte z robota vyjmout baterie.
- Chcete-li dosáhnout nejlepších výsledků, používejte pouze lithium-iontovou baterii iRobot, která se dodává s robotem.
- Nepoužívejte baterie, které nelze dobíjet. Používejte výhradně dobíjecí baterii dodanou s výrobkem. V případě nutnosti výměny zakupte shodnou baterii iRobot nebo požádejte oddělení péče o zákazníky společnosti iRobot o doporučení vhodné alternativní baterie.
- Před dlouhodobým skladováním baterii vždy nabijte a vyjměte ji z robota i příslušenství.

ČISTICÍ ROZTOK

VAROVÁNÍ

- Čisticí prostředky pro domácnost jsou při použití a skladování v souladu s pokyny na štítku bezpečné. Vždy si pozorně přečtěte a postupujte podle příslušných pokynů.
- Používejte pouze autorizovaný čisticí roztok, který je k dostání na stránkách global.irobot.com.
- Upozornění týkající se čisticího roztoku naleznete na vnější krabici a láhvi s roztokem.



Udržujte mimo dosah dětí.



Po použití si opláchněte ruce.



Vyhňte se zásahu do očí. Při vniknutí produktu do očí je důkladně propláchněte vodou.

ZAŘÍZENÍ PRO AUTOMATICKÉ ODSTRAŇOVÁNÍ NEČISTOT

VAROVÁNÍ

- Zařízení nepoužívejte s poškozeným kabelem nebo zástrčkou. Pokud zařízení nepracuje, jak má, spadlo na zem, bylo poškozeno, ponecháno venku nebo spadlo do vody, vraťte jej do servisního střediska.
- Před čištěním nebo údržbou robota jej vždy odpojte od zařízení na odstraňování nečistot.
- Robota nabíjejte pouze pomocí dodaného napájecího zdroje. Dodaný napájecí zdroj disponuje bezpečným, velmi nízkým napětím, které odpovídá klasifikaci u vstupu robota a které je potřebné pro zajištění bezpečného provozu.
- Do otvorů nevkládejte žádné objekty. Pokud je nějaký otvor ucpaný, zařízení nepoužívejte. Chraňte před prachem, žmolky, chlupy a vším, co může omezit proud vzduchu.

- Abyste zabránili riziku pádu robota ze schodů, ujistěte se, že se nabíjecí stanice nachází nejméně 1,2 metru od schodů.
- Pokud chcete zařízení na odstraňování nečistot správně udržovat, nevkládejte do portu pro automatické odstraňování nečistot žádné objekty a čistěte jej.
- Pokud se chcete vyvarovat riziku neúmyslného resetování tepelné pojistky, tento přístroj nesmí být napájen z externího spínacího zařízení, například časovače, nebo připojen k obvodu, který je pravidelně vypínán a zapínán obslužným programem.
- Do zařízení nelijte žádné tekutiny a nenotejte je do vody.
- Zabraňte vniku tekutin do zařízení pro odstraňování nečistot.
- Zařízení nepoužívejte venku ani na mokřím povrchu.
- Dohlédněte, aby si se zařízením nikdo nehrál. Důsledný dohled je třeba, pokud zařízení používají děti nebo se pohybují okolo.
- Pokud se chcete vyvarovat riziku neúmyslného resetování tepelné pojistky, tento přístroj nesmí být napájen z externího spínacího zařízení, například časovače, nebo připojen k obvodu, který je pravidelně vypínán a zapínán obslužným programem.
- Zařízení používejte výhradně způsobem popsáním v příručce.
- Pokud chcete snížit riziko úrazu elektrickým proudem, zařízení na odstraňování nečistot před úklidem odpojte.
- Zařízení pro odstraňování nečistot a napájecí kabel by neměly přijít do styku s horkými povrchy.

POZOR

- Nabíjejte pouze baterii, která byla dodána s robotem. Baterie jiných typů se mohou roztrhnout a způsobit poranění. O doporučení vhodné náhradní baterie vždy požádejte oddělení péče o zákazníky společnosti iRobot.

UPOZORNĚNÍ

- Výrobek se nesmí používat s žádným typem měniče napětí. Použitím měniče napětí okamžitě zaniká záruka.
- Pokud bydlíte v oblasti s častými bouřkami s blesky, doporučujeme používat doplňkovou přepěťovou ochranu. Při bouřce s blesky může přepěťová ochrana ochránit vaše zařízení pro odstraňování nečistot.
- Zařízení nepoužívejte bez vloženého sáčku na prach nebo filtrů.



Tento symbol na baterii označuje, že baterii nelze vyhodit mezi netříděný běžný komunální odpad. Jako koncový uživatel zodpovídáte za likvidaci baterie s ukončenou životností v zařízení ekologicky šetrným způsobem, například:

- (1) jejím vrácením distributorovi/prodejci, od kterého jste ji zakoupili;
- (2) jejím odevzdáním na určeném sběrném místě.

Oddělený sběr a recyklace baterií s ukončenou životností v čase jejich likvidace pomáhá zachovávat přírodní zdroje a zaručuje, že jsou baterie recyklovány způsobem, který chrání lidské zdraví a životní prostředí. Další informace získáte u místního úřadu pro recyklaci nebo prodejce, od kterého jste výrobek původně zakoupili. Nesprávná likvidace baterií s ukončenou životností může mít negativní efekt na životní prostředí a lidské zdraví kvůli látkám obsaženým v bateriích a akumulátorech.

Informace o dopadech problematických látek obsažených v různých druzích odpadů z baterií lze nalézt na následující adrese: <http://ec.europa.eu/environment/waste/batteries/>

Informace o robotické vysavači a mopu Roomba Combo™

Pohled shora

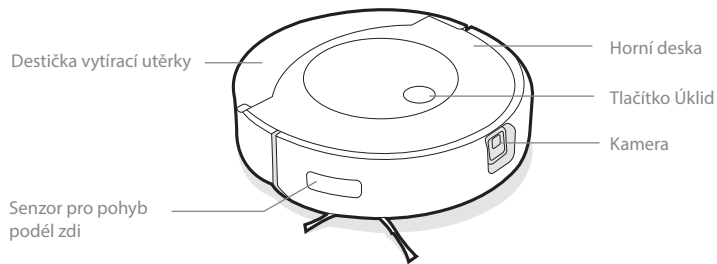

Sběrný koš

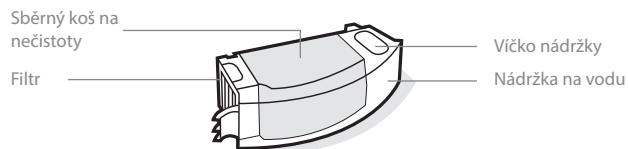

Pohled zdola

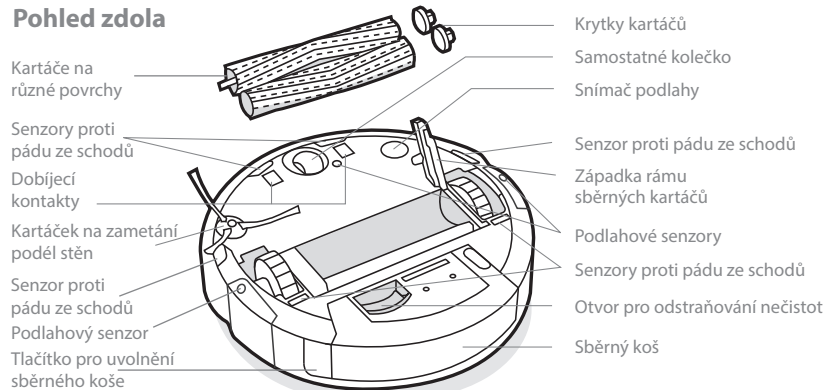

O zařízení pro automatické odstraňování nečistot Clean Base™

Pohled zepředu

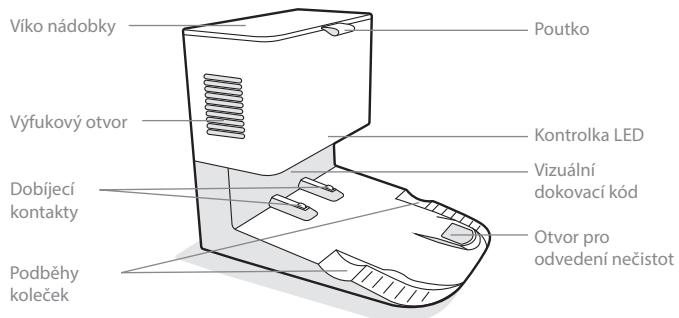

Pohled zezadu

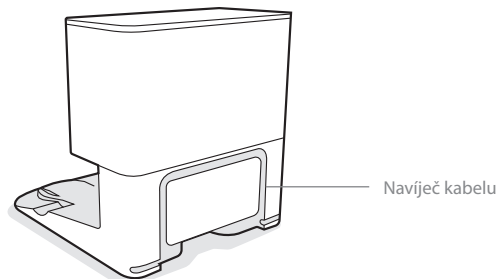

Pohled shora

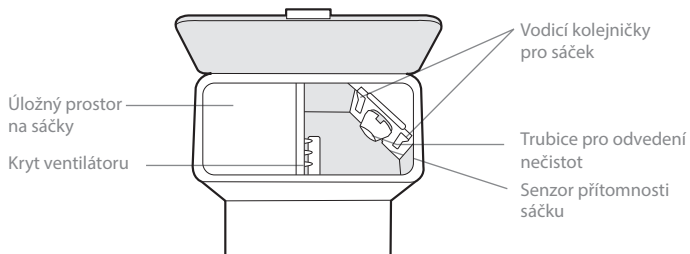

Pohled zdola

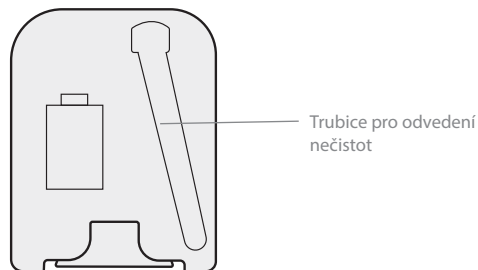

CZ

Používání robotického vysavače a mopu Roomba Combo™

Umístění zařízení pro automatické odstraňování nečistot Clean Base™

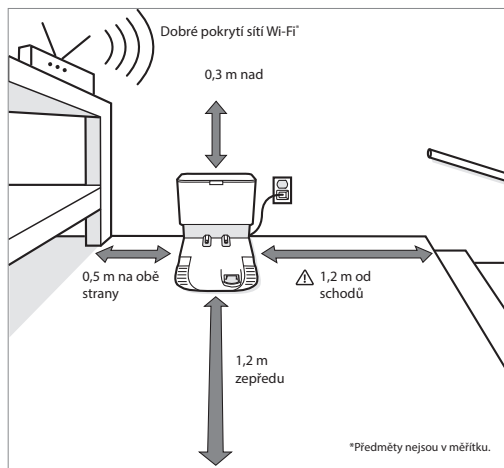

Poznámka: Neumísťujte zařízení Clean Base™ na přímé sluneční světlo. Ujistěte se, že se v oblasti kolem dokovací stanice nenachází překážky, aby se zlepšil výkon dokování.

VAROVÁNÍ: Abyste zabránili riziku pádu robota ze schodů, ujistěte se, že se nabíjecí stanice nachází nejméně 1,2 metru od schodů.

Stáhněte si aplikaci iRobot Home a připojte se k síti Wi-Fi®

- Postupujte podle podrobných pokynů a nastavte robota Roomba Combo™.
- Nastavte si navigaci PrecisionVision, abyste se vyhnuli překážkám v reálném čase.
- Nastavte plánování automatického úklidu a přizpůsobte si předvolby úklidu.
- Vytvořte si chytré mapy a řekněte svému robotovi, kde, kdy a jak má uklízet.



3 Více informací naleznete na stránkách www.irobot.cz

Nabíjení

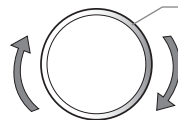

Světelná kruhová spirála při nabíjení

Bílá spirála: nabíjení

Nepřerušované bílé světlo indikuje procento nabití baterie robota.

- Umístěte robota do nabíjecí stanice, aby se aktivovala baterie.
- ☰ **Poznámka:** Robot se dodává částečně nabitý, ale před zahájením prvního úklidu jej doporučujeme nechat tři hodiny nabíjet v nabíjecí stanici.

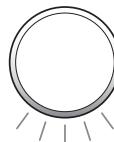

Když je robot plně nabitý, indikátor světelného kruhu na zadní straně přerušovaně pulzuje bílým světlem.

- Robot v nabíjecí stanici využívá malé množství elektrické energie. Když se robot nepoužívá, je možné ho uvést do režimu s ještě nižší spotřebou. Pokyny a další podrobnosti o úsporném režimu spánku naleznete na stránce s často kladenými dotazy na našich webových stránkách.
- Pro dlouhodobé uskladnění vypněte robota vyjmutím z nabíjecí stanice a podržením tlačítka Úklid po dobu 3 sekund, zatímco bude mít robot jedno kolečko nad zemí. Robota uskladněte na chladném, suchém místě.

Úklid

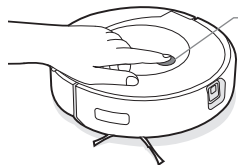

Stačí stisknout tlačítko Úklid

Klepnutím spustíte/pozastavíte/obnovíte úlohu.

Podržením po dobu 2–5 sekund ukončíte úlohu

- Robot automaticky prozkoumá a uklidí vaši domácnost v úhledných pruzích a vyhne se překážkám pomocí přední kamery. Na konci úklidu nebo při potřebě dobítí se vrátí do nabíjecí stanice.



Váš robot je schopen rozpoznat objekty a vyhnout se jim. Před úklidem se však stále doporučuje odklidit nadbytečné předměty.

- Chcete-li ukončit úlohu a odeslat robota zpět do nabíjecí stanice, podržte tlačítko Úklid po dobu 2–5 sekund. Modrý světelný kruh znamená, že robot hledá nabíjecí stanici.
- Pokud robot narazí na obzvláště špinavou oblast, přepne se do režimu Dirt Detect™ a pohyby dopředu/zpět místo důkladněji vyčistí. Světelný kruhový indikátor bude blikat modře.

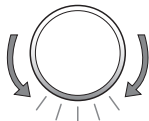

Když robot potřebuje vyprázdnit sběrný koš, světelný kruhový indikátor začne červeně blikat dokola směrem k zadní straně robota.

Vysávání

- Chcete-li zahájit úklid pouze s vysáváním, před stisknutím tlačítka Úklid vyprázdněte nádržku na vodu nebo z robota odepněte vytírací utěrku.

Mopování

- Robot dokáže současně vysávat i mopovat. Chcete-li zahájit úklid s vysáváním i mopováním, naplňte nádržku na vodu, připevněte na robota vytírací utěrku a stiskněte tlačítko Úklid.
- Když robot při úklidu narazí na koberec, zvedne a zasune vytírací utěrku dovnitř.
- Po dokončení úklidu s vysáváním a mopováním vyprázdněte nádržku na vodu a vyměňte vytírací utěrku.

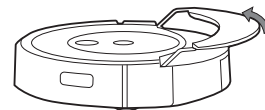

VAROVÁNÍ: Aby nedošlo k poškození robota, nezasunujte ručně destičku vytírací utěrky do přihrádky na utěrku.

- 1 Stiskněte tlačítko pro uvolnění sběrného koše a vyjměte ho.

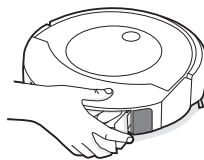

- 2 Připevněte vytírací utěrku.

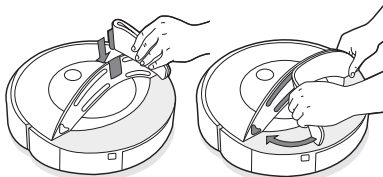

- 3 Naplňte nádržku vodou a kompatibilním čisticím roztokem.



- 4 Umístěte sběrný koš zpět do robota.

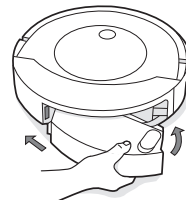

Diagnostika problémů

Čisticí roztok

K dosažení nejlepších výsledků při vytrírání můžete do nádržky před doplněním vody přidat čisticí prostředek iRobot®. Tento produkt je koncentrát vhodný pro všechny dobře utěsněné tvrdé podlahy.

Velikost vzorku
(Součástí balení)



1/4 láhve na
plnou nádržku

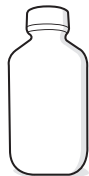

Prodej: Plná velikost
(Prodáváno samostatně)



3 plná víčka na
celou nádržku

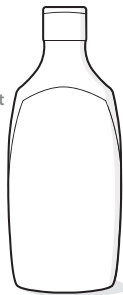

*** Důležité:** S robotem lze bezpečně používat pouze některé čisticí roztoky. Kompletní seznam kompatibilních čisticích roztoků najdete na stránkách answers.irobot.com/s/roomba-combo-cleanser nebo v aplikaci. Nepoužívejte jiné čisticí roztoky nebo produkty na bázi bělidla.

O zařízení pro automatické odstraňování nečistot

Během úklidu se robot automaticky vrací k zařízení pro odstraňování nečistot, aby dle potřeby vyprázdnil sběrný koš nebo se dobil.

Když je potřeba nový sáček, kontrolka LED na zařízení pro odstraňování nečistot se rozsvítí červeně. Pokud je zjištěno ucpání, zařízení pro odstraňování nečistot provede další pokusy o jeho automatické odstranění.

☰ Poznámka: Pokud robota umístíte na zařízení pro odstraňování nečistot ručně, automaticky se nevysype. V takovém případě použijte aplikaci iRobot Home nebo podržte tlačítko stisknuté po dobu 2–5 sekund.

- Pokud nastane nějaký problém, robot vás upozorní přehráním zvukové výstrahy a světelný kruhový indikátor se rozsvítí červeně. Podrobnosti zjistíte stisknutím tlačítka Úklid nebo klepnutím na nárazník. Další podporu naleznete v aplikaci iRobot Home.

Červený světelný kruh

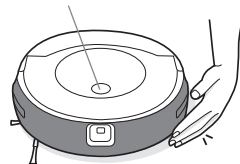

Vybitá baterie. Nabijte ji.

- Po 90 minutách neaktivity nabíjecí stanice robot automaticky ukončí úklid.
- Abyste mohli robota nastavit do výchozího továrního nastavení, vyjměte sběrný koš na nečistoty a podržte tlačítko Úklid po dobu sedmi (7) sekund. Zvuk vás upozorní, až bude obnovení výchozího továrního nastavení hotovo. Nastavení potvrdíte tak, že znovu stisknete tlačítko Úklid.

Bezpečnost a přeprava baterie

Pro nejlepší výsledek používejte pouze lithium-iontovou baterii iRobot, která se dodává s robotem.

⚠ VAROVÁNÍ: Lithium-iontové baterie a výrobky, které obsahují lithium-iontové baterie, se řídí přísnými podmínkami pro přepravu. V případě, že potřebujete výrobek přepravit z důvodu opravy, cestování nebo z jiných důvodů, MUSÍTE postupovat podle níže uvedených přepravních pokynů.

- Před odesláním JE NUTNÉ vypnout baterii.
- Vypněte baterii vyjmutím robota z nabíjecí stanice a podržením tlačítka Úklid po dobu 3 sekund, zatímco bude mít robot jedno kolečko nad zemí. Všechny kontrolky se vypnou.
- Před přepravou robota bezpečně zabalte.
- Pokud potřebujete další pomoc, obraťte se na náš tým péče o zákazníky nebo navštivte adresu global.irobot.com.

Diagnostika problémů se zařízením pro automatické odstraňování nečistot

Bude-li něco špatně, upozorní vás zařízení pro odstraňování nečistot pomocí kontrolky LED na přední straně nádoby a prostřednictvím aplikace iRobot Home.

Kontrolka LED	Běžná chyba	Jak ji opravit
Červená	Sáček je plný nebo chybí	<ol style="list-style-type: none">Je-li sáček plný nebo chybí, vyměňte jej.Ujistěte se, že sáček drží na místě.Pokud problém trvá, z otvoru na spodní části robota a zařízení pro odstraňování nečistot odeberte všechny nečistoty.
Blikající červená	V odváděcí cestě dokovací stanice došlo k úniku nebo ucpání	<ol style="list-style-type: none">Zkontrolujte, zda je víko nádoby zatlačeno nadoraz a pevně uzavřeno. Chcete-li ručně vyprázdnit sběrný koš, podržte tlačítko Úklid na robotovi po dobu 2 sekund.Z otvoru na spodní části robota a zařízení pro odstraňování nečistot odeberte všechny nečistoty.Zařízení pro odstraňování nečistot odpojte od stěny. Obráťte jej na bok a zkontrolujte, zda je trubice pro odvádění nečistot čistá. Pokud je třeba, odeberte trubici a vyčistěte ji.

Tento výrobek je vybaven tepelným spínačem, který ho chrání před poškozením způsobeným přehřátím. Po sepnutí spínače se vypne motor. Pokud nastane tato situace, jednotku vypojte a nechte ji 30 minut vychladnout. Odstraňte cokoli, co by mohlo blokovat otvor nebo trubici pro odvádění nečistot, a jednotku znovu zapojte.

Péče a údržba

Pokyny pro péči a údržbu

Aby robot co nejlépe fungoval, postupujte podle pokynů uvedených na následujících stránkách.

V aplikaci iRobot Home najdete další instruktážní videa. Pokud si všimnete, že robot zanechává část smetí na podlaze, vyprázdněte sběrný koš a vyčistěte filtr a kartáče.

Součást	Frekvence údržby	Frekvence výměny*
Vytírací utěrka	Vyčistěte po mopování	Po 30 mytích.
Sběrný koš	Sběrný koš můžete mýt dle potřeby.	
Filtr	Čistěte jednou týdně (dvakrát týdně, pokud máte domácí zvíře). Nemyjte.	Každé 2 měsíce
Dobíjecí kontakty	Čistěte jednou za 2 týdny.	
Senzor plného koše	Čistěte jednou za 2 týdny	
Přední kolečko	Čistěte jednou za 2 týdny.	Každých 12 měsíců
Boční kartáček a kartáče na různé povrchy	Čistěte jednou měsíčně (dvakrát měsíčně, pokud máte domácí zvíře).	Každých 12 měsíců
Senzor, okénko kamery a přihrádka na utěrku	Čistěte jednou měsíčně.	
Sáčky	-	Sáčky by se měly měnit při upozornění kontrolkou LED / aplikace
Kryt ventilátoru uvnitř nádoby	Jednou měsíčně (odeberte nečistoty z krytu ventilátoru)	

 **Upozornění:** Společnost iRobot vyrábí různé náhradní části a díly. Pokud si myslíte, že potřebujete náhradní díl, kontaktujte oddělení péče o zákazníky společnosti iRobot a požádejte o další informace.

*Frekvence výměny se může různit. Díly vyměňte v případě viditelného opotřebení.

Čištění vytírací utěrky

Poznámka: Vytírací utěrky lze čistit dvěma způsoby: ručním mytím nebo mytím v pračce.

Ruční mytí

Utěrku pečlivě omyjte teplou vodou.

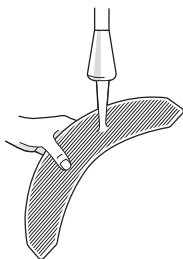

Mytí v pračce

Omyjte teplým cyklem a poté vysušte. Nedávejte do sušičky. Neperte je dohromady s jemným prádlem.

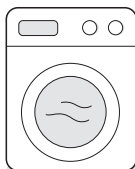

Vyprazdňování sběrného koše

- 1 Stiskněte tlačítko pro uvolnění sběrného koše a vyjměte ho.

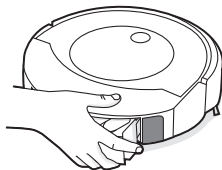

- 2 Pro vyprázdnění sběrného koše otevřete dvířka sběrného koše.

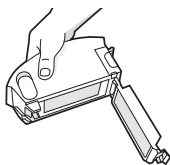

- 3 Umístěte sběrný koš zpět do robota.

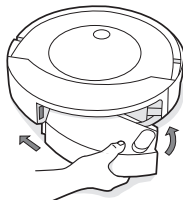

Čištění filtru

- 1 Vyměňte sběrný koš. Vyměňte filtr tak, že uchopíte oba konce a vytáhnete ho.

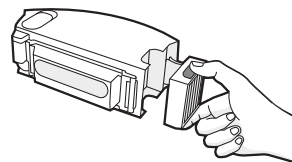

- 2 Nečistoty odstraňte poklepáním filtru o odpadkový koš.



- 3 Znovu vložte filtr žebrovanými drážkami směrem ven. Umístěte sběrný koš zpět do robota.

***Důležité:** Pokud filtr není správně nainstalován, robot se nespustí. Filtr měňte po dvou měsících.

Čištění vizuálního dokovacího kódu a dobíjecích kontaktů

- 1 Zkontrolujte, zda na okénku senzoru IR a dobíjecích kontaktech robota nejsou nečistoty. Otřete je vlhkým hadříkem nebo namočeným v lihu.

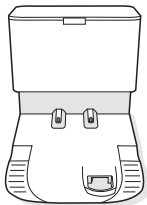
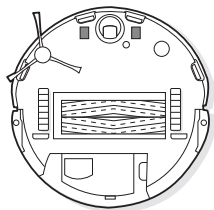

Poznámka: Nestříkejte čisticí prostředky přímo na senzory nebo do otvorů pro senzory.

Dojde-li k mechanickému poškození robota, v důsledku zanedbané pravidelné údržby nebo v důsledku použití neoriginálních dílů, nebude na toto poškození uznána záruka.

Čištění senzorů plného koše

- 1 Vyjměte a vyprázdněte sběrný koš.

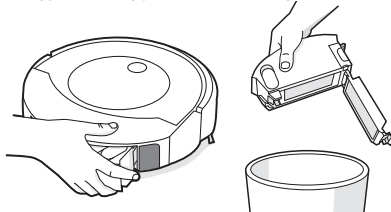

- 2 Vnitřní senzory otřete čistým, suchým hadříkem.

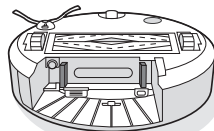

- 3 Dvířka sběrného koše otřete čistým, suchým hadříkem.

Zavřená dvířka

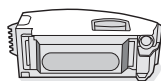

Otevřená dvířka

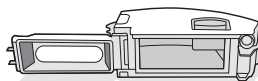

- 4 Odstraňte nečistoty ze sacího otvoru.

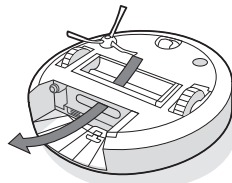

Čištění kartáčů na různé povrchy

- 1 Stiskněte západku rámu sběrných kartáčů, zvedněte ji a odstraňte veškeré nečistoty.

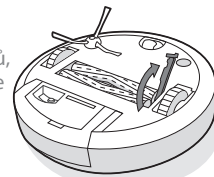

- 2 Vyjměte z robota kartáče. Odstraňte z konců kartáčů krytky. Odstraňte chlupy a nečistoty, které se pod krytkami nahromadily. Krytky znovu nasadte.

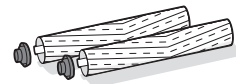

- 3 Ze čtvercových a šestiúhelníkových čepů naproti kartáčům odstraňte chlupy a nečistoty.

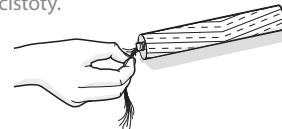

- 4 Vraťte kartáče do robota. Tvar čepů kartáčů odpovídá tvaru značek kartáčů, které jsou na modulu čisticí hlavy.

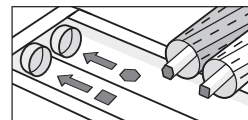

Čištění předního kolečka

- 1 Silným zatáhnutím za modul předního kolečka jej vyjměte z robota.
- 2 Silně zatáhněte za kolečko a vyjměte jej z pouzdra (viz obrázky níže).
- 3 Odstraňte veškeré nečistoty z vnitřku kolečka.
- 4 Poté vraťte všechny části na místo. Kolečko musí zaklapnout zpět na své místo.

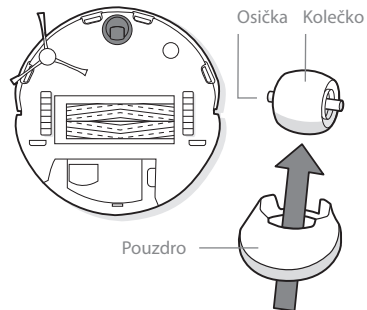

- * **Důležité:** Přední kolečko zanesené chlupy a nečistotami může poškodit podlahu. Pokud se kolečko po čištění volně netočí, kontaktujte oddělení péče o zákazníky.

Mytí sběrného koše

- * **Důležité:** Filtr nemyjte. Před mytím sběrného koše filtr odeberte.

- 1 Uvolněte sběrný koš, vyjměte filtr a otevřete dvířka koše.
- 2 Opláchněte sběrný koš a nádržku na vodu teplou vodou.

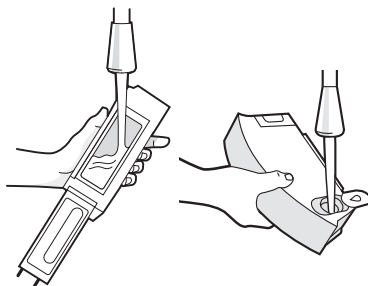

- ☰ **Poznámka:** Sběrný koš nelze mýt v myčce na nádobí.

- 3 Ujistěte se, že je sběrný koš zcela suchý. Filtr a sběrný koš vraťte zpět do robota.

Čištění kartáčku na zametání podél stěn

- 1 Pomocí mince nebo malého šroubováku odstraňte šroub upínající kartáček na zametání podél stěn.
- 2 Zatáhnutím odeberte kartáček na zametání podél stěn. Odstraňte chlupy a jiné nečistoty a vraťte boční kartáček na místo.

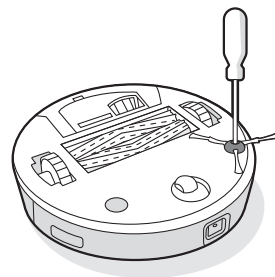

- * **Důležité:** Dojde-li k mechanickému poškození robota, v důsledku zanedbané pravidelné údržby nebo v důsledku použití neoriginálních dílů, nebude na toto poškození uznána záruka.

Čištění senzorů, okénka kamery a dobíjecích kontaktů

- 1 Očistěte senzory, okénko kamery a příhradku na utěrku čistým, suchým hadříkem.

 **Poznámka:** Zkontrolujte okénko kamery. Pokud si všimnete jakýchkoli prasklin, obraťte se na oddělení péče o zákazníky.

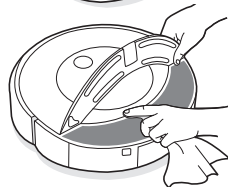
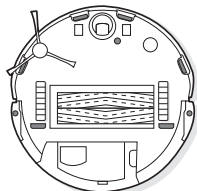
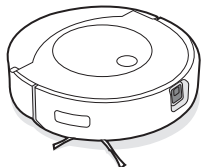

 **Důležité:** Nestříkejte čisticí prostředky ani vodu přímo na senzory nebo do otvorů pro senzory.

Výměna sáčku

- 1 Nadzvedněte víko nádoby.

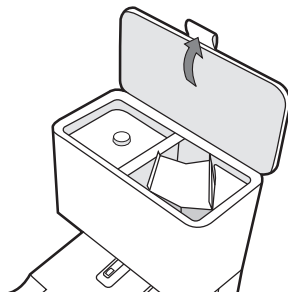

- 2 Nejprve nadzvedněte plastový držák a poté z nádoby odeberte sáček.

 **Poznámka:** Tímto se sáček uzavře, aby se prach a nečistoty nedostaly ven.

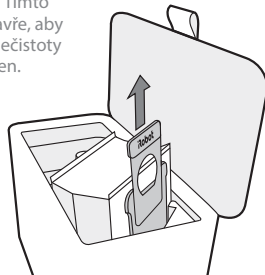

- 3 Odstraňte použitý sáček.

- 4 Vložte nový sáček zasunutím do vodicích kolejniček.

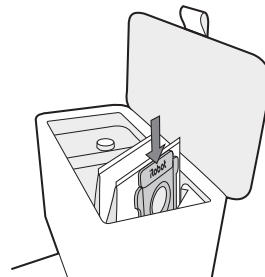

- 5 Zatlačením na víko zajistíte, zda je zcela zavřené.

 **Poznámka:** Pro zajištění optimálního výkonu robota a zařízení pro automatické odstraňování nečistot vyčistěte nebo vyměňte filtr robota, kdykoli je potřeba.

Odebrání nečistot z krytu ventilátoru

Zkontrolujte, zda se na krytu ventilátoru nenahromadily žmolky nebo nečistoty a otřete je čistým, suchým hadříkem.

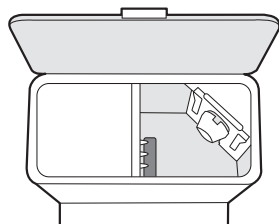

Péče o zákazníky iRobot

Reklamační a servis

Informace

email: info@irobot.cz
telefon: +420 245 001 740

Otevírací doba

Pondělí - Pátek: 7.30 - 15.30

Informace o předpisech

Záruční list

Výrobce	iRobot
Autorizovaný servis	

Vyplní prodejce

Název výrobku	
Sériové číslo	
Datum prodeje	
Razítko prodejce	

Do opravy předáno dne	Převzal podpis	Opraveno dne	Číslo opravného listu	Podpis

1. Na výrobek poskytujeme záruku 24 měsíců ode dne prodeje spotřebiteli. Opravy v záruční době provádíme bezplatně.
2. Záruka a bezplatná oprava se vztahuje na vady vzniklé prokazatelně následkem vadného materiálu, chybné konstrukce nebo špatného provedení.
3. Záruka a bezplatná oprava se nevztahuje na vady způsobené dopravou, nedodržením pokynů k obsluze uvedených v návodu, špatnou údržbou, mechanickým poškozením, zásahem do spotřebiče, nebo závady způsobené elektrickou instalací, která neodpovídá ČSN, stejně jako závady způsobené nesprávným zapojením.
4. Záruka se nevztahuje na opotřebení filtrů, kartáčů, baterie, gumových částí dezénu kol a na poškození vysavače nebo dobíjecí základny tekutinou.
5. Životnost baterie je minimálně 6 měsíců.

Autorizovaný servis:

tel.: +4220 245 001 740 (7.30 - 15.30)

e-mail: reklamace@mercatus.cz

Případné reklamace řešte prosím přímo se servisním střediskem viz kontakt na autorizovaný servis.

Informace o předpisech



Společnost iRobot Corporation tímto prohlašuje, že daný robotický vysavač a mop model RCA-Y1 splňuje požadavky směrnice 2014/53/EU o rádiových zařízeních. Celý text prohlášení o shodě EU je k dispozici na této adrese: www.irobot.com/compliance.



Společnost iRobot Corporation tímto prohlašuje, že daný robotický vysavač a mop model RCA-Y1 splňuje předpisy o rádiových zařízeních z roku 2017. Celý text prohlášení o shodě UKCA je k dispozici na této adrese: www.irobot.com/compliance.

Zprávu o chemickém složení, která specifikuje látky vzbuzující mimořádné obavy v souladu s nařízením EU 1907/2006, naleznete zde: www.irobot.com/compliance.

Regulační model RCA-Y1 obsahuje model rádiového modulu Sextant AXG-Y1. Rádiový modul Sextant je dvoupásmové rádio, které funguje v pásmech WLAN 2,4 GHz a WLAN 5 GHz. Rádiový modul Sextant také obsahuje Bluetooth a BLE, které fungují v pásmu 2400 MHz–2483,5 MHz.

- Pásmo 2,4 GHz je omezeno na provoz mezi 2400 MHz–2483,5 MHz s maximálním výstupním výkonem EIRP 17,78 dBm (59,98 mW) při 2442 MHz.
- Pásmo 5 GHz je omezeno na provoz mezi 5150 MHz a 5850 MHz s maximálním výstupním výkonem EIRP 20,81 dBm (120,50 mW) při 5190 MHz.
- Pro Izrael je pásmo 5 GHz omezeno na provoz v pásmu 5150 MHz–5350 MHz.



Tento symbol na výrobku označuje, že zařízení nelze vyhodit do běžného netříděného komunálního odpadu. Jako koncový uživatel zodpovídáte za likvidaci zařízení s ukončenou životností ekologicky šetrným způsobem, například:

- (1) jeho vrácením distributorovi/prodejci, od kterého jste je zakoupili;
- (2) jeho odevzdáním na určeném sběrném místě.

Správná likvidace tohoto výrobku pomůže ušetřit cenné zdroje a zabránit jakýmkoli negativním efektům na lidské zdraví a životní prostředí, ke kterým by při nesprávné manipulaci s odpadem jinak mohlo dojít. Další informace získáte u místních úřadů nebo na nejbližším určeném sběrném místě. Při nesprávné likvidaci tohoto odpadu může být v souladu s vnitrostátními právními předpisy udělena pokuta.

Další informace najdete na této adrese:
http://ec.europa.eu/environment/waste/weee/index_en.html

Adresa výrobce: iRobot Corporation, 8 Crosby Drive, Bedford, MA 01730, USA.





©2022 iRobot Corporation, 8 Crosby Drive, Bedford, MA 01730 USA. Všechna práva vyhrazena. iRobot® je registrovaná ochranná známka společnosti iRobot Corporation. Roomba Combo®, Clean Base® a Dirt Detect™ jsou ochranné známky společnosti iRobot Corporation. Wi-Fi a logo Wi-Fi jsou registrované ochranné známky obchodního sdružení Wi-Fi Alliance. Apple a App Store jsou ochranné známky společnosti Apple Inc. v USA a v dalších zemích. Google Play je ochranná známka společnosti Google LLC.

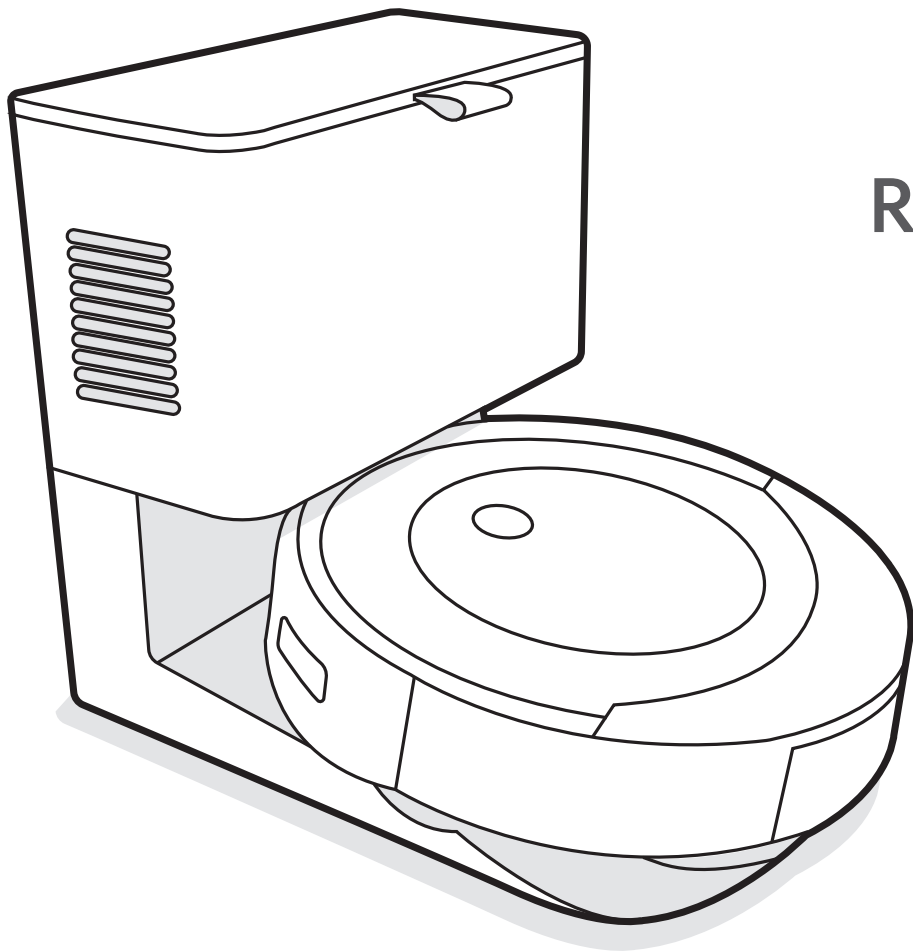

Robot[®]

Roomba Combo[™]

Robotický vysávač a mop

j7+

Návod na použitie

Bezpečnostné pokyny a upozornenia

Dôležité bezpečnostné pokyny

Tento návod na použitie zahŕňa informácie pre regulačný(é) model(y):
Robot: RCA-Y1|Stanica: ADG-N2|Batéria: ABL-F|Rádiový modul: AXG-Y1

SK

TIETO POKYNY SI USCHOVAJTE

! **VAROVANIE:** Pri používaní elektrického spotrebiča je potrebné vždy dodržiavať základné bezpečnostné opatrenia vrátane nasledujúcich:

PRED POUŽITÍM SI PREČÍTAJTE VŠETKY POKYNY

! **VAROVANIE:** Prečítajte si bezpečnostné opatrenia týkajúce sa nastavenia, používania a údržby robota a dodržiavajte ich, aby ste predišli riziku poškodenia robota alebo vzniku úrazu.

Deti staršie ako 8 rokov a osoby so zníženými telesnými, zmyslovými alebo mentálnymi schopnosťami alebo nedostatkom skúseností a vedomostí môžu tento spotrebič používať, iba ak sú pod dozorom alebo boli poučené o bezpečnom používaní tohto spotrebiča a ak chápu možné riziká. Tento spotrebič nie je hračka. Čistenie a údržbu smú vykonávať deti len pod dozorom.

! Toto je symbol výstrahy. Používa sa na výstrahu pred možným nebezpečenstvom zranenia. Dodržiavajte všetky bezpečnostné pokyny, ktoré nasledujú za týmto symbolom, aby ste sa vyhlí zraneniu alebo smrti.

! Nebezpečenstvo zásahu elektrickým prúdom

 Zariadenie triedy II

 Menovitý výkon, jednosmerný prúd

 Prečítajte si návod na obsluhu

 Všeobecný symbol recyklácie

! Nebezpečenstvo vzniku požiaru

 Nepoužívajte vonku ani na mokrých povrchoch

 Menovitý príkon, jednosmerný prúd

 Uchovávajte mimo dosahu detí

 Samostatná napájacia jednotka

! Varovanie

 Menovitý príkon, striedavý prúd

VAROVANIE: Znamená nebezpečnú situáciu, ktorá môže spôsobiť smrť alebo vážne zranenie, ak jej nepredídete.

VAROVANIE: Znamená nebezpečnú situáciu, ktorá môže spôsobiť ľahké alebo stredne ťažké zranenie, ak jej nepredídete.

POZNÁMKA: Znamená nebezpečnú situáciu, ktorá môže spôsobiť škodu na majetku, ak jej nepredídete.

VŠEOBECNÉ USTANOVENIA



UPOZORNENIE



- Robot je vybavený napájacím káblom schváleným pre vašu krajinu a je určený na zapojenie len do štandardnej zásuvky so striedavým prúdom. Nepoužívajte žiadny iný napájací kábel. Ak potrebujete iný kábel, obráťte sa na oddelenie starostlivosti o zákazníkov, aby ste získali napájací kábel vhodný pre vašu krajinu.
- Neponárajte robot do vody.
- Robot neotvárajte. Výnimka platí pre inštaláciu alebo výmenu batérie, prípadne vykonávanie potrebnej údržby. Neotvárajte integrovanú dokovaciu a nabíjaciu stanicu s názvom Home Base alebo Clean Base. Vo vnútri sa nenachádzajú žiadne súčasti, ktoré by ste mohli opraviť svojpomocne. Opravy zverte autorizovanému servisnému stredisku.
- Z dôvodu rizika zásahu elektrickým prúdom používajte iba v interiéri a v suchom prostredí.
- S robotom ani s nabíjacou stanicou nemanipulujte mokrými rukami.
- Nepoužívajte neoriginálne nabíjačky. Použitie neoriginálnej nabíjačky môže spôsobiť, že batéria sa začne prehrievať, dymiť, horieť alebo vybuchne.
- Váš robot nie je hračka. Keď je váš robot v prevádzke, malé deti a domáce zvieratá by mali byť pod dohľadom. Na robot ani na nabíjaciu stanicu si nesadajte ani nestúpajte.
- Robot skladujte a používajte len v prostredí s izbovou teplotou.
- Ak je v upratovanej miestnosti balkón, treba použiť fyzickú bariéru na zabránenie prístupu robota na balkón a zaručenie bezpečnej prevádzky.

- Podľa potreby čistite šošovky a kryty senzorov (detekcie stien a schodových) v spodnej časti robota od nánosov prachu a špiny.
- Ak je v upratovanej miestnosti vybavenie, ako napr. sporák, ventilátor alebo zvlhčovač, toto vybavenie pred použitím robota odstráňte. Ak sa robot dostane do kontaktu s týmto vybavením a potlačí ho, hrozí riziko zranenia, nehody alebo poruchy.
- Dosku s mopovacou podložkou nepoužívajte ako rukoväť na zdvíhanie alebo presun robota.
- Uvedomte si, že po mokrom mopovaní pomocou robota môžu byť podlahy klzké.
- Robot nepoužívajte na miestach s voľne prístupnými elektrickými zásuvkami v podlahe.



UPOZORNENIE



- Tento robot nepoužívajte na zberanie ostrých predmetov, skla ani predmetov, ktoré horia alebo dymia.
- Berte do úvahy, že robot sa dáva do pohybu sám od seba. Pri prechádzaní cez priestor, kde robot pracuje, dajte pozor, aby ste naň nestúpili.
- Ak robot prejde cez napájací kábel a potiahne ho, hrozí riziko stiahnutia rôznych predmetov zo stola alebo z police. Pred použitím robota odstráňte z podlahy predmety, ako sú odevy, voľne ležiace papiere, lanká žalúzií alebo závesov, napájacie káble a akékoľvek krehké predmety.
- Vykonajte požadovanú údržbu podľa návodu na použitie, aby ste zaistili bezpečnú prevádzku robota a nabíjacej stanice.
- Ak je robot v prevádzke na podlahe, kde sa nachádzajú schody, odstráňte všetok neporiadok z horného schodíka.

POZNÁMKA

- Nedovoľte, aby sa robot ani nabíjacia stanica namočili.
- Na robot nič nekladte.
- Nabíjacie kontakty udržiavajte čisté, inak sa môže stať, že robot nebude schopný batériu nabíť a kontakty budú na dotyk horúce.
- Pred tým, ako spustíte robota do prevádzky na tvrdej podlahe, otestujte robota na malej ploche tvrdej podlahy, aby ste sa uistili, že je kompatibilný. Použitie robota na nekompatibilnej tvrdej podlahe by mohlo viesť k poškodeniu podlahy. Ak máte otázky o kompatibilitu tvrdej podlahy, obráťte sa na jej výrobcu.
- Než robota použijete na kobercoch, presvedčte sa, či sú tieto koberce kompatibilné s vysávačmi využívajúcimi kefy alebo rotačné kefy. Použitie robota na nekompatibilnom koberci by mohlo viesť k poškodeniu koberca. S otázkou o kompatibilitu sa obráťte na výrobcu koberca.

BATÉRIA



UPOZORNENIE



- Batériu neotvárajte, nedrvtvte, nezohrievajte nad 80 °C ani nespálujte. V záujme správneho používania, údržby, manipulácie a likvidácie postupujte podľa pokynov v návode na použitie.
- Vyhňte sa skratovaniu batérie: zabezpečte, aby jej konce neprišli do kontaktu s kovovými predmetmi ani s tekutinami. Batérie nevystavujte mechanickým nárazom.
- Litium-iónové batérie a výrobky obsahujúce litium-iónové batérie podliehajú prísny právny predpisom týkajúcim sa prepravy. Ak potrebujete takýto výrobok (vrátane batérie) poslať do servisu alebo ho z akéhokoľvek dôvodu prepraviť, musíte si pokyny na odoslanie pozrieť v návode na použitie v časti Riešenie problémov alebo kontaktovať oddelenie starostlivosti o zákazníkov.

- Pravidelne kontrolujte, či na batérii nie sú viditeľné akékoľvek známky poškodenia alebo vytekania. Poškodenú alebo vytekajúcu batériu nenabíjajte a zabráňte kontaktu vytekajúcej kvapaliny s pokožkou alebo očami. Ak dôjde ku kontaktu s vytekajúcou tekutinou, umyte zasiahnutú oblasť dostatočným množstvom vody a vyhľadajte lekársku pomoc. Batériu vložte do uzatvoreného plastového vrečka a bezpečne ju zrecyklujte alebo zlikvidujte v súlade s miestnymi predpismi o ochrane životného prostredia alebo ju vráťte do príslušného autorizovaného servisného strediska spoločnosti iRobot na likvidáciu.
- Udržiavajte batériu čistú a suchú. Ak sa článok alebo konce batérie znečistia, utrite ich čistou a suchou handričkou.



UPOZORNENIE

- Ak batériu používajú deti, musia byť pod dozorom. Ak by došlo k prehltnutiu článku alebo batérie, ihneď vyhľadajte lekársku pomoc.

POZNÁMKA

- Pred recykláciou alebo likvidáciou batériu vyberte z robota.
- Na dosiahnutie najlepších výsledkov používajte jedine litiumiónovú batériu spoločnosti iRobot, ktorá sa dodáva s robotom.
- Nepoužívajte nenabíjateľné batérie. Používajte iba nabíjateľnú batériu dodávanú s výrobkom. Ak potrebujete náhradnú batériu, zakúpte si identickú batériu iRobot. Pre viac informácií kontaktujte oddelenie starostlivosti o zákazníkov.
- Pred dlhodobým skladovaním batériu vždy nabite a vyberte z robota i príslušenstva.

ČISTIACI ROZTOK**UPOZORNENIE**

- Čistiace prostriedky pre domácnosti sú bezpečné, keď sa používajú a skladujú v súlade s pokynmi na obale. Vždy si pozorne prečítajte pokyny a dodržiavajte ich.
- Používajte iba schválený čistiaci roztok, ktorý sa nachádza na global.irobot.com.
- Varovania o čistiacom roztoku si pozrite na vonkajšom obale a fľaši s roztokom.



Uchovávajte mimo dosahu detí



Po použití si opláchnite ruky



Zabráňte kontaktu s očami.
Ak sa výrobok dostane do očí,
dôkladne ich vypláchnite vodou

AUTOMATICKÁ VYPRÁZDŇOVACIA STANICA**UPOZORNENIE**

- Zariadenie nepoužívajte, ak má poškodený napájací kábel alebo zástrčku. Ak spotrebič nepracuje správne, ak vám spadol, poškodil sa, nechali ste ho vonku alebo spadol do vody, vráťte ho do servisného strediska.
- Pred čistením alebo údržbou vždy odpojte robot od vyprázdňovacej stanice.
- Robot nabíjajte iba pomocou priloženej nabíjačky. Priložená nabíjačka nabíja robot bezpečným, veľmi nízkym napätím, ktorého hodnota zodpovedá údaju na vstupe na robote a zabezpečuje bezpečné fungovanie robota.
- Do otvorov nekladajte žiadne predmety. Spotrebič nepoužívajte, ak je nejaký otvor upchatý. Chráňte ho pred prachom, vláknami, vlasmi a ďalšími predmetmi, ktoré môžu znížiť prúdenie vzduchu.

- Aby ste predišli riziku, že robot spadne zo schodov, nabíjacia stanica musí byť umiestnená najmenej 1,2 metra od schodov.
- Aby vyprázdňovanie fungovalo správne, nekladajte do portu automatickej vyprázdňovacej stanice cudzie predmety a uistite sa, že v nej nie sú nečistoty.
- Aby sa predišlo poškodeniu spotrebiča z dôvodu neúmyselného vyradenia tepelnej poistky, tento spotrebič nesmie byť napájaný vonkajším spinacím zariadením, napríklad časovačom, ani pripojený do elektrickej siete, ktorá je pravidelne vypínaná a zapínaná.
- Do spotrebiča nelejte žiadne tekutiny ani ho neponárajte do vody.
- Dajte pozor, aby sa na vyprázdňovaciu stanicu alebo do nej nedostali kvapaliny.
- Nepoužívajte vonku ani na mokrych povrchoch.
- Spotrebič nepoužívajte ako hračku. Keď ho používajú deti alebo sa nachádzajú v jeho blízkosti, je nutné venovať zvýšenú pozornosť.
- Aby sa predišlo poškodeniu spotrebiča z dôvodu neúmyselného vyradenia tepelnej poistky, tento spotrebič nesmie byť napájaný vonkajším spinacím zariadením, napríklad časovačom, ani pripojený do elektrickej siete, ktorá je pravidelne vypínaná a zapínaná.
- Používajte iba v súlade s týmto návodom.
- Na zníženie rizika zásahu elektrickým prúdom vyprázdňovaciu stanicu pred čistením odpojte.
- Vyprázdňovaciu stanicu a napájací kábel udržiavajte mimo vyhrievaných povrchov.

UPOZORNENIE

- Nabíjajte len batériu dodanú s vaším robotom. Iné typy batérií môžu vybuchnúť a spôsobiť zranenie. Ak potrebujete náhradnú batériu, vždy sa obráťte na oddelenie starostlivosti o zákazníkov iRobot.

POZNÁMKA

- Tento výrobok sa nesmie používať s napájacím meničom akéhokoľvek typu. Používanie napájacieho meniča bude mať za následok okamžitú stratu záruky.
- Ak bývate v oblasti s výskytom búrok s bleskami, odporúčame vám používať dodatočnú prepäťovú ochranu. Vyprázdňovacia stanica môže byť v prípade intenzívnych búrok s bleskami chránená prepäťovou ochranou.
- Nepoužívajte bez vrecka na nečistoty ani bez nainštalovaných filtrov.



Tento symbol na batérii znamená, že batéria nesmie byť likvidovaná ako bežný netriedený komunálny odpad. Ako konečný spotrebiteľ máte zodpovednosť za zlikvidovanie batérie s ukončenou životnosťou zo svojho spotrebiča spôsobom šetrným k životnému prostrediu napríklad takto:

(1) vrátením distribútorovi alebo predajcovi, od ktorého ste výrobok zakúpili, alebo

(2) odovzdaním na vyhradenom zbernom mieste.

Separovaný zber a likvidácia batérií po ukončení životnosti pomáha zachovávať prírodné zdroje a zabezpečuje, že batérie sú likvidované spôsobom, ktorý chráni ľudské zdravie a životné prostredie. So žiadosťou o ďalšie informácie sa obráťte na miestny úrad pre odpadové hospodárstvo alebo predajcu, od ktorého ste výrobok zakúpili. Ak batérie po ukončení životnosti nie sú zlikvidované vhodným spôsobom, látky, ktoré obsahujú batérie a akumulátory, môžu mať negatívny vplyv na životné prostredie a ľudské zdravie.

Informácie týkajúce sa vplyvu problematických látok v odpadoch z batérií môžete nájsť na tejto stránke:

<http://ec.europa.eu/environment/waste/batteries/>

Informácie o robotickom vysávači a mope Roomba Combo™

Pohľad zhora

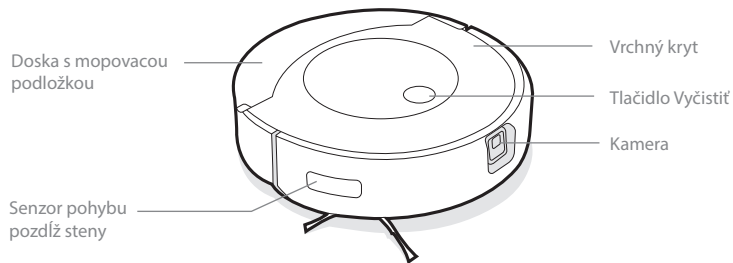

Zásobník

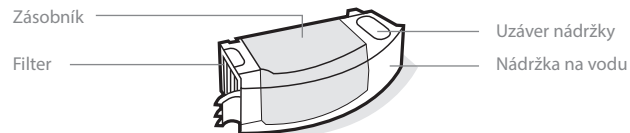

Pohľad zdola

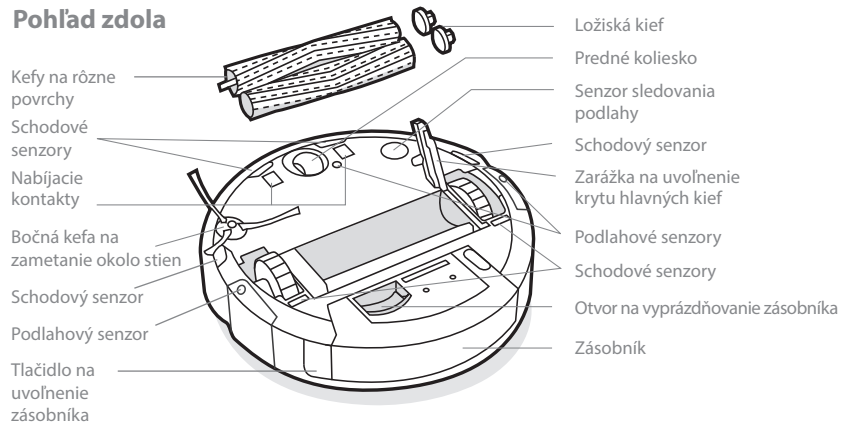

Informácie o automatickej vyprázdňovacej stanici Clean Base™

Pohľad spredu

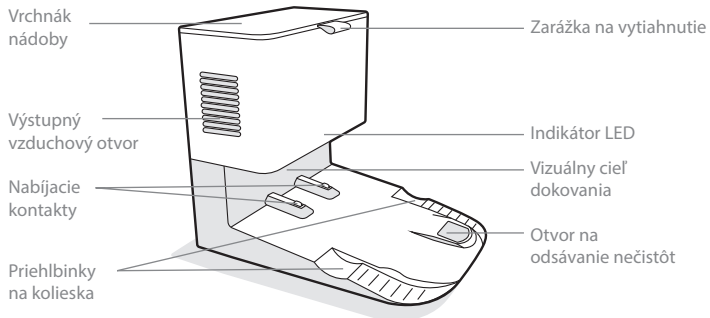

Pohľad zozadu

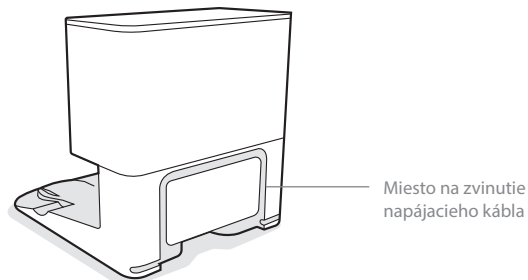

Pohľad zhora

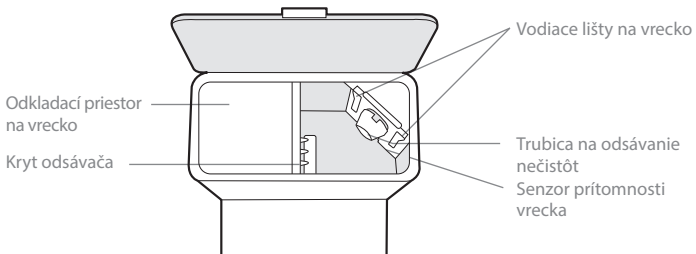

Pohľad zdola

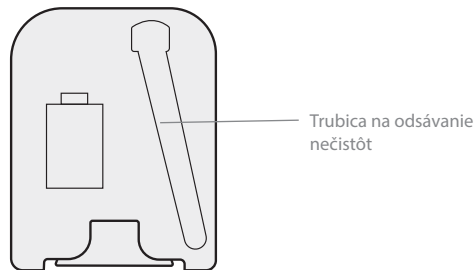

SK

Používanie robotického vysávača a mopu Roomba Combo™

Umiestnenie automatickej vyprázdňovacej stanice Clean Base™

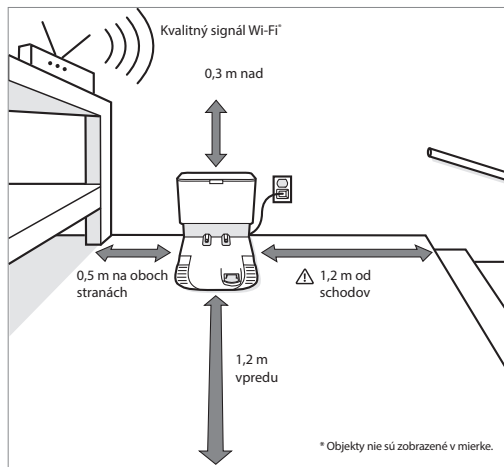

Poznámka: Clean Base™ neumiestňujte na priame slnečné svetlo. Na zlepšenie výkonu pri dokovaní zaistite, aby v oblasti okolo stanice nebol neporiadok.

VAROVANIE: Aby ste predišli riziku, že robot spadne zo schodov, nabíjacia stanica musí byť umiestnená najmenej 1,2 metra od schodov.

Stiahnite si aplikáciu iRobot Home a pripojte sa na sieť Wi-Fi®

- Postupujte podľa podrobných pokynov na nastavenia vášho zariadenia Roomba Combo™.
- Nastavte si navigáciu Precision Vision Navigation, aby sa zariadenie vyhlo prekážkam v reálnom čase.
- Nastavte automatický čistiaci rozvrh a prispôbte si možnosti vysávania.
- Vytvorte inteligentné mapy, aby váš robot vedel kde a kedy má upratať.



3 Viac informácií nájdete na stránke www.irobot.sk

Nabíjanie

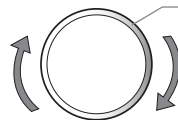

Špirála svetelného indikátora počas nabíjania

Biela špirála: nabíjanie

Neprerušované biele svetlo bude indikovať percento nabitia batérie robota

- Robot vložte do nabíjacej stanice, čím aktivujete batériu.

Poznámka: Robot sa dodáva s čiastočne nabitou batériou, ale odporúčame vám, aby ste pred začatím prvého upratovania robot 3 hodiny nabíjali.



Keď je robot úplne nabitý, svetelný kruhový indikátor bude vzhľadom prerušovane pulzovať na bielo.

- Keď je robot v nabíjacej stanici, spotrebúva malé množstvo energie. Ak sa robot nepoužíva, môže sa uviesť do stavu s nižšou spotrebou energie. Pokyny a viac informácií o pohotovostnom režime so zníženou spotrebou energie nájdete na stránke Často kladených otázok na našej webovej stránke.
- Pre dlhodobé uskladnenie vypnite robot tak, že ho vyťahnete z nabíjacej stanice a držíte stlačené tlačidlo Vyčistiť po dobu 3 sekúnd, pričom sa jedno koleso nedotýka zeme. Robot skladujte na chladnom a suchom mieste.

Čistenie

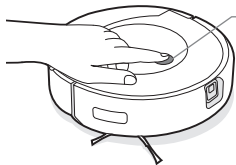

Stačí stlačiť tlačidlo Vyčistiť

Ťuknite na začatie, pozastavenie alebo opätovné spustenie

Ak chcete ukončiť upratovanie, podržte na 2 až 5 sekúnd

- Váš robot automaticky preskúma a čistí vašu domácnosť v úhľadných radoch a pomocou prednej kamery sa vyhýba prekážkam. Po ukončení upratovania alebo v prípade potreby dobiť batériu sa robot vráti do nabíjacej stanice.



Váš robot dokáže rozpoznať predmety a vyhnúť sa im. Pred upratovaním sa však odporúča odstrániť nadmerný neporiadok.

- Ak chcete ukončiť upratovanie a poslať robot späť do nabíjacej stanice, stlačte a podržte tlačidlo Vyčistiť na 2 až 5 sekúnd. Keď sa svetelný indikátor rozsvieti na modro, znamená to, že robot hľadá nabíjajúcu stanicu.
- Keď robot nájde miesto s väčším znečistením, zapne režim Dirt Detect™ a bude sa pohybovať vpred a vzad, aby dané miesto vyčistil dôkladnejšie. Svetelný indikátor bude blikať na modro.

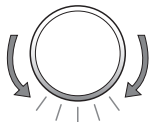

Keď robot zistí, že je potrebné vyprázdniť zásobník, svetelný indikátor bude blikať na červeno so zametáním smerom dozadu.

Vysávanie

- Ak chcete z vášho robota spustiť iba vysávanie, pred stlačením tlačidla Vyčistiť vyprázdňte nádrž alebo odpojte mopovaciu podložku.

Mopovanie

- Váš robot dokáže naraz vysávať aj mopovať. Ak chcete z vášho robota spustiť vysávanie aj mopovanie, naplňte nádrž, pripojte mopovaciu podložku a stlačte tlačidlo Vyčistiť.
- Ak sa robot pri čistení stretne s kobercom, nadvihne sa a mopovaciu podložku zastrčí.
- Po dokončení mopovania a vysávania určite vyprázdňte nádržku na vodu a vymeňte mopovaciu podložku.

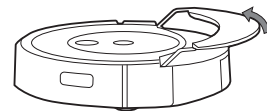

VAROVANIE: Aby ste zabránili poškodeniu vášho robota, nekladte manuálne mopovaciu podložku na policu s podložkou.

- 1 Stlačte tlačidlo na uvoľnenie zásobníka, aby ste ho mohli vybrať.

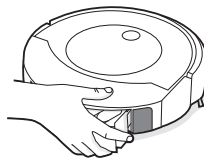

- 2 Pripojte mopovaciu podložku.

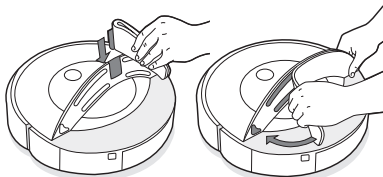

- 3 Nádrž naplňte vodou a kompatibilným čistiacim roztokom.

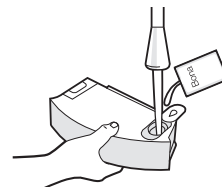

- 4 Vložte zásobník späť do robota.

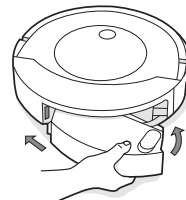

Čistiaci roztok

Pre najlepší výsledky pri mopovaní môžete do nádrčky pridať roztok na čistenie pevných podláh iRobot®, skôr ako pridáte vodu. Je to koncentrovaný čistiaci prostriedok, ktorý je vhodný pre všetky pevné podlahy.



- * Dôležité:** S robotom je možné bezpečne používať iba určité čistiace roztoky. Úplný zoznam kompatibilných čistiacich roztokov je možné nájsť na adrese answers.irobot.com/s/roomba-combo-cleanser alebo spustením aplikácie. Nepoužívajte iné čistiace roztoky ani výrobky založené na bielidlách.

Informácie o automatickej vyprázdňovacej stanici

V prípade potreby sa robot počas upratovania automaticky vráti do vyprázdňovacej stanice, aby vyprázdnil zásobník a dobil sa.

Ak je potrebné vymeniť vrecko, indikátor LED na vyprázdňovacej stanici sa rozsvieti na červeno. Ak vyprázdňovacia stanica zistí upchatie, spustí ďalšie pokusy o automatické odstránenie upchatia.

- Poznámka:** Ak robot umiestnite do vyprázdňovacej stanice ručne, nevyprázdni zásobník automaticky. V tomto prípade použite aplikáciu iRobot Home alebo podržte tlačidlo na 2 až 5 sekúnd.

Riešenie problémov

Svetelný indikátor svieti na červeno

- Ak niečo nie je v poriadku, robot vás na to upozorní zvukovým upozorením a rozsvietením svetelného indikátora na červeno. Stlačte tlačidlo Vyčistiť alebo ťuknite na nárazník pre podrobnosti. Ďalšiu podporu získate v aplikácii iRobot Home.

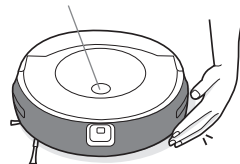

Batéria je vybitá. Nabite batériu.

- Po 90 minútach nečinnosti mimo nabíjacej stanice robot automaticky ukončí upratovanie.
- Ak chcete obnoviť výrobné nastavenia robota, vyberte nádobu na prach a podržte tlačidlo čistenia stlačené na sedem (7) sekúnd. Na dokončenie obnovenia výrobného nastavenia vás upozorní zvukový signál. Na potvrdenie stlačte tlačidlo čistenia ešte raz.

Bezpečnosť a preprava batérie

Na dosiahnutie najlepších výsledkov používajte jedine lítium-iónovú batériu iRobot, ktorá sa dodáva s robotom.

- VAROVANIE:** Lítium-iónové batérie a výrobky obsahujúce lítium-iónové batérie podliehajú prísny právny predpisom týkajúcim sa prepravy. Ak potrebujete tento výrobok poslať do servisu alebo ho z akéhokoľvek dôvodu prepraviť, MUSÍTE dodržiavať nasledujúce pokyny týkajúce sa prepravy.

- Batériu MUSÍTE pred prepravou vypnúť.
- Batériu vypnete tak, že robot vytiahnete z nabíjacej stanice a podržte stlačené tlačidlo Vyčistiť po dobu 3 sekúnd, pričom sa jedno koleso nesmie dotýkať zeme. Všetky kontrolky sa vypnú.
- Pred prepravou robot dôkladne zabalte.
- Ak potrebujete ďalšiu pomoc, obráťte sa na náš tím na oddelení starostlivosti o zákazníkov alebo navštívte stránku www.iRobot.sk.

Starostlivosť a údržba

Riešenie problémov s automatickým vyprázdňovaním

Ak niečo nie je v poriadku, vyprázdňovacia stanica vám to oznámi prostredníctvom indikátora LED v prednej časti nádoby a prostredníctvom aplikácie iRobot Home.

Indikátor LED	Bežná chyba	Ako ju opraviť
Svieti na červeno	Vrečko je plné alebo chýba	<ol style="list-style-type: none"> Ak je vrečko plné, vymeňte ho. Ak chýba, doplňte ho. Uistite sa, že vrečko je správne vložené. Ak problém pretrváva, odstráňte nečistoty z otvoru v spodnej časti robota a z otvoru na vyprázdňovacej stanici.
Bliká na červeno	V odsávacom kanáli stanice je netesnosť alebo je upchatý	<ol style="list-style-type: none"> Uistite sa, že vrchnák nádoby je zatlačený a pevne uzavretý. Stlačte a podržte tlačidlo Vyčistiť na robote na 2 sekundy a zásobník ručne vyprázdnite. Odstráňte nečistoty z otvoru v spodnej časti robota a z otvoru na vyprázdňovacej stanici. Odpojte vyprázdňovaciu stanicu zo steny. Položte ju na bok a skontrolujte, či nie sú nečistoty v trubici na odsávanie nečistôt. Ak je to potrebné, vyberte trubicu a vyčistite ju.

Tento výrobok je vybavený tepelnou ochranou, ktorá slúži na ochranu pred poškodením v dôsledku prehriatia. Ak ochrana funguje, motor prestane bežať. Ak k tomu dôjde, odpojte jednotku od napájania, nechajte ju 30 minút vychladnúť, odstráňte prekážky z otvoru na odsávanie a trubice na odsávanie a jednotku znova zapojte.

Návod na starostlivosť a údržbu

Ak chcete zabezpečiť bezproblémovú prevádzku vášho robota, je nutné pravidelne vykonávať údržbu uvedenú na nasledujúcich stranách.

Môžete si pozrieť ďalšie inštruktážne videá v aplikácii iRobot Home. Ak si všimnete, že robot zbiera z podlahy menej nečistôt, vyprázdnite zásobník a vyčistite filter a kefy.

Diel	Frekvencia údržby	Frekvencia výmeny*
Mopovacia podložka	Po mopovaní vyčistite	Po 30 umývaniach.
Zásobník	Zásobník umývajte podľa potreby	
Filter	Čistite raz za mesiac (ak máte domáce zvierata, tak dvakrát za mesiac). Neumývajte.	Každé 2 mesiace
Nabíjacie kontakty	Čistite každé 2 týždne	
Senzor plného zásobníka	Čistite každé 2 týždne	
Predné koliesko	Čistite každé 2 týždne	Každých 12 mesiacov
Bočná kefa na zamedenie okolo stien a kefy na rôzne povrchy	Čistite raz za mesiac (dvakrát za mesiac, ak máte domáce zvierata)	Každých 12 mesiacov
Senzor, okienko kamery a polica s podložkou	Čistite raz za mesiac	
Vrecká	-	Vrecká je nutné vymeniť, keď vás na to upozorní indikátor LED/aplikácia
Kryt odsávača vo vnútri nádoby	Raz za mesiac (odstráňte nečistoty z krytu odsávača)	



Poznámka: K vášmu robotu má spoločnosť iRobot v ponuke bohatý sortiment náhradných dielov a príslušenstva. Ak budete potrebovať akýkoľvek náhradný diel, pre získanie podrobnejších informácií sa obráťte na oddelenie starostlivosti o zákazníkov spoločnosti iRobot.

*Frekvencia výmeny dielov môže byť rôzna. Diely by sa mali vymeniť, ak sú na nich viditeľné známky opotrebenia.

Čistenie mopovacej podložky

Poznámka: Mopovacie podložky je možné vyčistiť dvoma spôsobmi: ručným práním alebo v práčke.

Ručné pranie

Dôkladne umyte podložku teplou vodou.

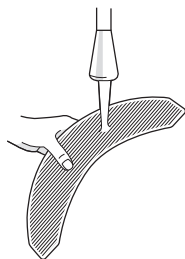

Pranie v práčke

Vyperte na vysokej teplote a nechajte voľne vysušiť. Nevkladajte do sušičky. Neperte spolu s jemnou bielizňou.

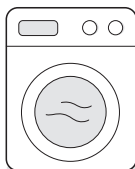

Vyprázdňovanie zásobníka

- 1 Stlačte tlačidlo na uvoľnenie zásobníka, aby ste ho mohli vybrať.

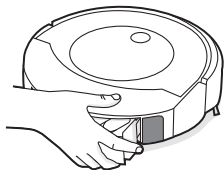

- 2 Otvorte dverka zásobníka a vyprázdňte ho.

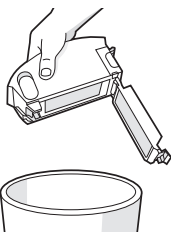

- 3 Vložte zásobník späť do robota.

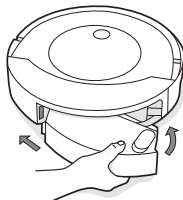

Čistenie filtra

- 1 Vyberte zásobník. Vyberte filter tak, že ho chytíte za oba konce a vytiahnete von.

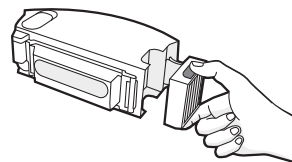

- 2 Nečistoty odstráňte poklepaním filtra o smetný kôš.





- 3 Filter vložte naspäť tak, aby úchyty smerovali von. Vložte zásobník späť do robota.

***Dôležité:** Ak filter nebude správne nainštalovaný, robot nebude fungovať. Filter vymeňte každé dva mesiace.

Čistenie vizuálneho cieľa dokovania a nabíjajúcich kontaktov

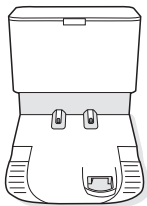
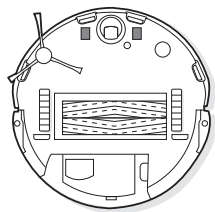
- 1 Skontrolujte, či sú vizuálny cieľ dokovania a nabíjacie kontakty čisté. Utrite ich čistou a suchou handričkou.



 **Poznámka:** Nestriekajte čistiaci roztok priamo na senzory ani na ich otvory.

Čistenie senzorov plného zásobníka

- 1 Zásobník vyberte a vyprázdňte.

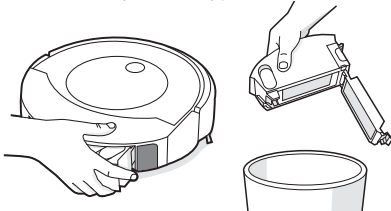

- 2 Vnútorne senzory utrite čistou, suchou handričkou

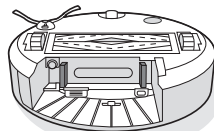

- 3 Dvierka zásobníka utrite čistou a suchou handričkou.

Zatvorené dvierka



Otvorené dvierka

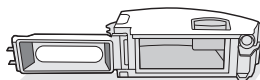

- 4 Odstráňte nečistoty z kanála vysávača.

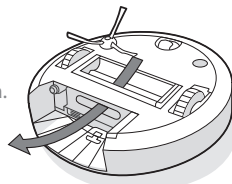

Čistenie kief na rôzne povrchy

- 1 Stlačte zarážku na uvoľnenie krytu hlavných kief, zdvihnite zarážku a odstráňte všetky nečistoty.

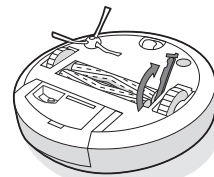

- 2 Vyberte kety z robota. Odstráňte ložiská z koncov kief. Odstráňte všetky vlasy alebo nečistoty, ktoré sa nahromadili pod ložiskami. Nasadte ložiská späť na kety.

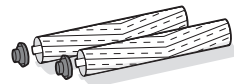

- 3 Odstráňte všetky vlasy alebo nečistoty zo štvor- a šesťhranných kolíkov na opačnej strane kief.

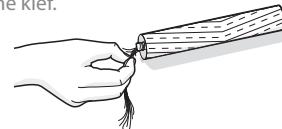

- 4 Vložte kety späť do robota. Dbajte na to, aby sa tvar kolíkov kief zhodoval s tvarom ikon kief na module čistiacej hlavy.

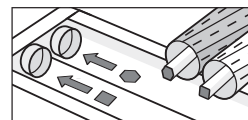

Čistenie predného kolieska

- 1 Predné koliesko vyberiete tak, že ho pevne chytíte a vytiahnete z robota.
- 2 Koliesko silno potiahnite a vyberte ho z puzdra (pozri obrázok nižšie).
- 3 Odstráňte nečistoty z priestoru kolieska na tele robota.
- 4 Po dokončení vložte všetky súčasti späť. Uistite sa, že ste koliesko zacvakli späť na miesto.

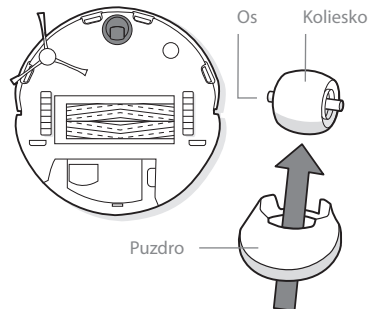

- * Dôležité:** Zablokovanie predného kolieska vlasmi alebo nečistotami by mohlo mať za následok poškodenie podlahy. Ak sa koliesko ani po vyčistení neotáča voľne, kontaktujte oddelenie starostlivosti o zákazníkov.

Umývanie zásobníka

- * Dôležité:** Filter neumývajte. Pred umývaním zásobníka filter vyberte.

- 1 Uvoľnite zásobník, vyberte filter a otvorte dverka zásobníka.
- 2 Teplou vodou opláchnite zásobník a nádržku na vodu.

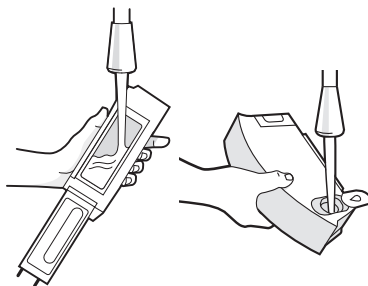

- ☰ Poznámka:** Zásobník neumývajte v umývačke riadu.

- 3 Uistite sa, že zásobník je úplne suchý. Vložte doňho filter a zásobník vložte späť do robota.

Čistenie bočnej kefy na zametanie okolo stien

- 1 Na uvoľnenie skrutky, ktorá drží bočnú kefku na zametanie okolo stien, použite mincu alebo malý skrutkovač.
- 2 Potiahnite a vyberte bočnú kefku na zametanie okolo stien. Odstráňte z kefy vlasy alebo nečistoty a potom ju vložte späť.

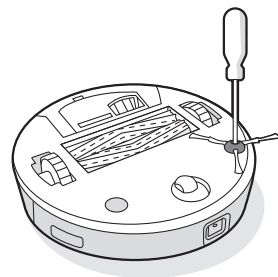

Čistenie senzorov, okienka kamery a nabíjajúcich kontaktov

- 1 Utrite senzory, okienko kamery a poličku na podložky čistou a suchou handričkou.

 **Poznámka:** Skontrolujte okienko kamery. Ak spozorujete akékoľvek praskliny, obráťte sa na oddelenie starostlivosti o zákazníkov.

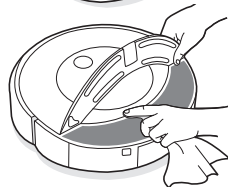
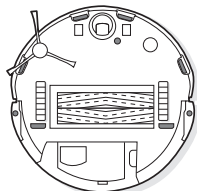
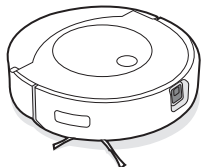

 **Dôležité:** Nestriekajte čistiaci roztok ani vodu na senzory ani na ich otvory.

Výmena vrečka

- 1 Nadvihnutím otvorte vrchnák nádoby.

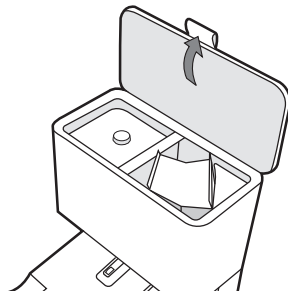

- 2 Vrečko z nádoby vyberiete tak, že vytiahnete plastovú úchytku.

 **Poznámka:** Tým sa vrečko uzatvorí, aby z neho neunikal prach a nečistoty.

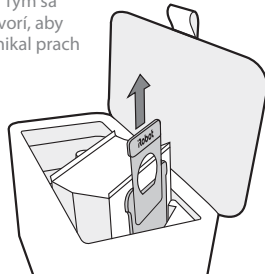

- 3 Odstráňte použité vrečko.

- 4 Vložte nové vrečko tak, že plastovú úchytku na vrečku zasuniete od vodiacich líšt.

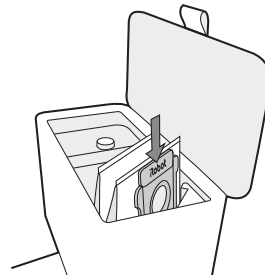

- 5 Vrchnák zatlačte dole a uistite sa, že je úplne zatvorený.

 **Poznámka:** Ak chcete zabezpečiť optimálny výkon svojho robota a automatickej vyprázdňovacej stanice, podľa potreby čistite a/alebo vymieňajte filter v robote.

Odstránenie nečistôt z krytu odsávača

Skontrolujte, či sa na kryte odsávača nenahromadili vlákna alebo nečistoty. Ak áno, odstráňte ich čistou a suchou handričkou.

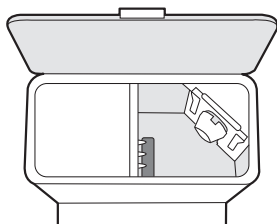

Starostlivosť o zákazníkov spoločnosti iRobot

Slovenská republika

V prípade akýchkoľvek otázok alebo postrehov týkajúcich sa vášho robotického vysávača Roomba® sa pred kontaktovaním predajcu obráťte na spoločnosť iRobot.

Dalšie informácie k radám, často kladeným otázkam, príslušenstvu a informácie o ďalších zariadeniach spoločnosti iRobot získate tiež na web stránke **www.irobot.sk**.

Ak budete napriek tomu potrebovať pomoc, kontaktujte nás na iRobot infolinke 0418 77 50 69, alebo prostredníctvom kontaktného formulára, ktorý nájdete na našej web stránke.

Prevádzková doba iRobot infolinky (soplatnená infolinka):

- Pondelok až piatok, 8:00 – 16:00

Nadštandardné riešenie záručných reklamácií

Pick & Return

Vypíšte reklamčný formulár nachádzajúci sa na stránke www.irobot.sk a pripravte robota na vyzdvihnutie. Naše servisné stredisko zabezpečí kuriéra a zašle vám termín vyzdvihnutia. Opraveného robota vám doručíme opäť zdarma na adresu, ktorú ste uviedli v reklamnom formulári.

Výhradný dovozca a distribútor značky iRobot pre SR:

Infolinka: 0418 77 50 69
E-mail: info@irobot.sk

Regulačné informácie



Spoločnosť iRobot týmto vyhlasuje, že tento robotický vysávač a mop (model RCA-Y1) je v súlade so smernicou 2014/53/EÚ o rádiových zariadeniach. Úplné znenie vyhlásenia o zhode EÚ je k dispozícii na webovej adrese: www.irobot.com/compliance.



Spoločnosť iRobot týmto vyhlasuje, že tento robotický vysávač a mop (model RCA-Y1) je v súlade s predpismi o rádiových zariadeniach z roku 2017. Úplné znenie vyhlásenia o zhode Spojeného kráľovstva je k dispozícii na webovej adrese: www.irobot.com/compliance.

Správu o chemických látkach so zoznamom látok SVHC (látky vzbudzujúce veľmi veľké obavy) podľa Regulácie EU 1907/2006 môžete nájsť tu: www.irobot.com/compliance.

Regulačný model RCA-Y1 obsahuje rádiový modul Sextant, model AXG-Y1. Modul Sextant je dvojpásmové rádio, ktoré funguje v pásmach WLAN 2,4 GHz a WLAN 5 GHz. Rádiový modul Sextant tiež obsahuje Bluetooth a BLE, ktoré pracujú v pásme 2 400 Mhz až 2 483,5 MHz.

- Prevádzka v pásme 2,4 GHz je obmedzená na rozsah 2 400 MHz až 2 483,5 MHz s maximálnym výstupným výkonom EIRP 17,78 dBm (59,98 mW) pri frekvencii 2 442 MHz.
- Prevádzka v pásme 5 GHz je obmedzená na rozsah 5 150 MHz až 5 850 MHz s maximálnym výstupným výkonom EIRP 20,81 dBm (120,50 mW) pri frekvencii 5 190 MHz.
- Pre Izrael je prevádzka v pásme 5 GHz obmedzená na rozsah 5 150 MHz až 5 350 MHz.



Tento symbol na výrobku znamená, že spotrebič nesmiete likvidovať ako bežný netriedený komunálny odpad. Ako konečný spotrebiteľ máte zodpovednosť za zlikvidovanie spotrebiča s ukončenou životnosťou spôsobom šetrným k životnému prostrediu, a to napríklad takto:

(1) vrátením distribútorovi alebo predajcovi, od ktorého ste výrobok zakúpili, alebo

(2) odovzdaním na vyhradenom zbernom mieste.

Likvidácia tohto výrobku správnym spôsobom šetrí vzácne zdroje a zabraňuje vzniku možných negatívnych vplyvov na ľudské zdravie a životné prostredie, ktoré by mohli vzniknúť pri nevhodnej manipulácii s odpadom. Ďalšie informácie môžete získať od miestnych úradov alebo najbližšieho zberného miesta. Za nesprávnu likvidáciu tohto odpadu môžu byť v súlade s vnútroštátnymi právnymi predpismi uložené pokuty. Ďalšie informácie môžete získať na stránke: http://ec.europa.eu/environment/waste/wEEE/index_en.html

Adresa výrobcu: iRobot Corporation, 8 Crosby Drive, Bedford, MA 01730 USA

SK

Recyklujte výrobky spoločnosti iRobot s ukončenou životnosťou zodpovedne podľa miestnych predpisov. Nasledujúci zoznam obsahuje recyklačné organizácie OEEZ zazmluvnené spoločnosťou iRobot v čase predaja výrobku.

Krajina	Organizácia	Adresa URL
Rakúsko	UFH	http://www.elektro-ade.at/elektrogeraete-sammeln/liste-der-sammelstoesterreich/
Belgicko	Recupel	https://www.recupel.be/en/where-to-go/?searchcollectionPoints=&categories=1%2C2%2C3%2C4#
Nemecko	Zentek	https://www.ear-system.de/ear-verzeichnis/sammel-und-ruecknahmestback
Dánsko	Elretul	https://www.dpa-system.dk/DPAApplications/DPADB.aspx?wf=CollectionPointSearch.as
Španielsko	Ecotic	https://punto-limpio.info/
Francúzsko	Eco-systemes	https://www.eco-systemes.fr/france
Írsko	WEEE Ireland	http://www.weeireland.ie/household-recycling/where-can-i-recycle/
Holandsko	Wecycle	https://www.watismijnapparaatwaard.nl/
Švédsko	Ei-Kretsen	https://www.sopor.nu/sortera-återvinn/
Spojené kráľovstvo	Repic	http://www.responsible-recycling.co.uk/contact-us/find-your-local-recy

iRobot®

©2022 iRobot Corporation, 8 Crosby Drive, Bedford, MA 01730 USA. Všetky práva vyhradené. iRobot je registrovaná ochranná známka spoločnosti iRobot Corporation. Roomba Combo, Clean Base a Dirt Detect sú ochranné známky spoločnosti iRobot Corporation. Wi-Fi a logo Wi-Fi sú registrované ochranné známky spoločnosti Wi-Fi Alliance. Apple a App Store sú ochranné známky spoločnosti Apple, Inc., registrované v Spojených štátoch a iných krajinách. Google Play je ochranná známka spoločnosti Google LLC.

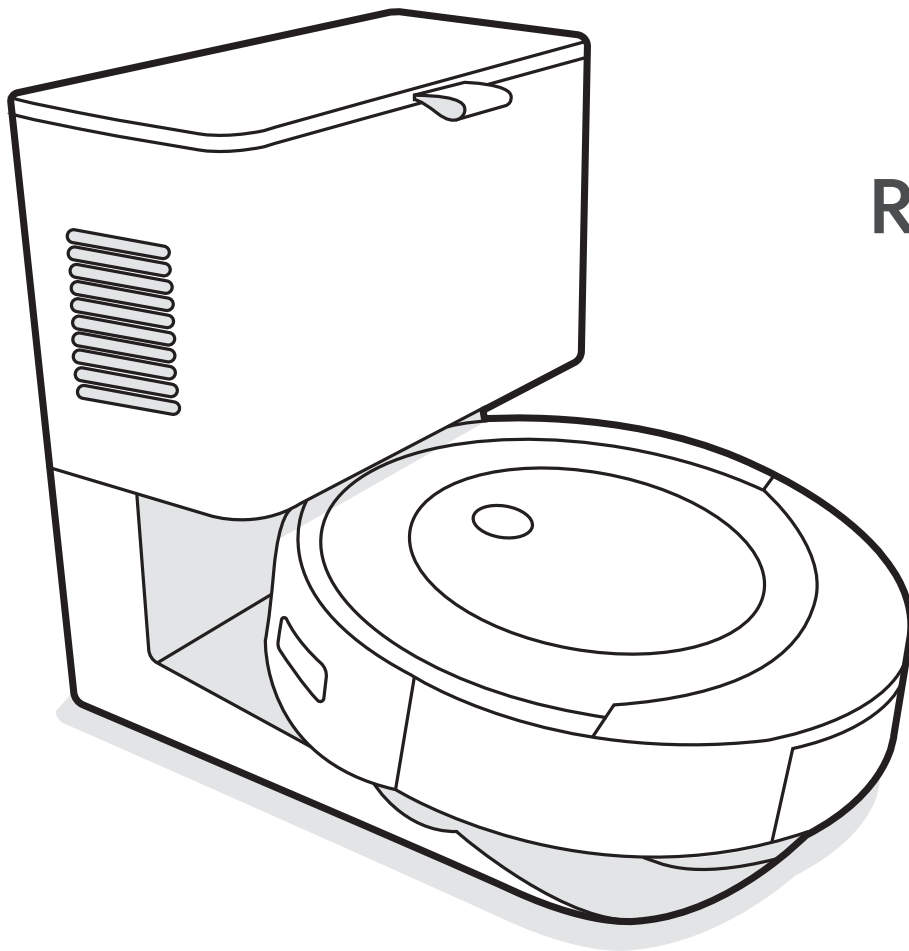

Robot[®]

Roomba Combo[™]

Robotporszívó és felmosó

j7+

Felhasználói kézikönyv

Biztonsági információk

Fontos biztonsági utasítások

Ez a felhasználói kézikönyv tartalmazza a szabályozási modell(ek)re vonatkozó információkat:

Robot: RCA-Y1 | Dokkoló: ADG-N2 | Akkumulátor: ABL-F | Rádiómodul: AXG-Y1

ŐRIZZE MEG A KÉZIKÖNYVET

⚠ FIGYELMEZTETÉS: Elektromos készülék használatakor mindig kövesse a következő alapvető óvintézkedéseket:

HASZNÁLAT ELŐTT OLVASSA EL AZ ÖSSZES UTASÍTÁST

⚠ FIGYELMEZTETÉS: A sérülések és károk kockázatának csökkentése érdekében olvassa el és tartsa szem előtt ezeket a biztonsági óvintézkedéseket a robot beállítása, használata és karbantartása közben.

Ezt a készüléket 8 évesnél idősebb gyermekek és megváltozott fizikai, érzékszervi vagy mentális képességekkel rendelkező személyek, valamint tapasztalattal és ismerettel nem rendelkezők csak felügyelet mellett, illetve a készülék biztonságos használatára vonatkozó utasítások birtokában használhatják, ha tisztában vannak a használattal járó veszélyekkel. A készülék nem játék. A készülék tisztítása és felhasználó által végezhető karbantartása gyermekek számára tilos.

⚠ Ez a biztonsági kockázatra figyelmeztető jel. Fizikai sérülések kockázatának veszélyére figyelmeztet. A sérülések és halálesetek elkerülése érdekében tartson be minden olyan biztonsági utasítást, amelynél ez a szimbólum látható.

⚡ Áramütés veszélye



II. osztályú berendezés



Névleges kimeneti teljesítmény, egyenáram



Olvassa el a felhasználói kézikönyvet



Az újrahasznosítás általános szimbóluma

🔥 Tűzveszély



Ne használja szabadban vagy nedves felületeken



Névleges bemeneti teljesítmény, egyenáram



Gyermekektől elzárva tartandó

⚠ Vigyázat



Névleges bemeneti teljesítmény, váltóáram

🗑 Külön tápegység

FIGYELMEZTETÉS: Olyan veszélyes helyzetre hívja fel a figyelmet, amelyet a halálesetek és a súlyos sérülések megelőzése érdekében el kell kerülni.

VIGYÁZAT: Olyan veszélyes helyzetre hívja fel a figyelmet, amelyet az enyhébb vagy mérsékelt súlyos sérülések megelőzése érdekében el kell kerülni.

MEGJEGYZÉS: Olyan veszélyes helyzetre hívja fel a figyelmet, amelyet az anyagi kár megelőzése érdekében el kell kerülni.

ÁLTALÁNOS



FIGYELMEZTETÉS



- A robothoz egy jóváhagyott töltő biztosított, amely szabványnak megfelelő kialakítása révén a háztartási elektromos aljzathoz csatlakoztatható. Ne használjon semmilyen más tápkábel. Ha cserekábelre van szükség, forduljon az ügyfélszolgálathoz, amelytől az adott országban használható megfelelő tápkábel beszerezhető.
- Ne merítse a robotot vízbe.
- Kizárólag a gyártó által előírt módon szerelje szét a robotot annak elhelyezéséhez, az akkumulátor cseréjéhez vagy a szükséges karbantartáshoz. Ne nyissa fel a beépített Home Base vagy Clean Base® néven is ismert dokkolótöltőt. Nincs bennük javítható alkatrész. A javítást csakis a hivatalos szervizzel végeztesse.
- Áramütés veszélye! Kizárólag beltérben, száraz felületeken használható.
- Ne érjen nedves kézzel a robothoz, illetve a töltőállomáshoz.
- Csak jóváhagyott töltőt használjon. A nem jóváhagyott töltők használata esetén az akkumulátor felforrósodhat, füstölhet, kigyulladhat vagy felrobbanhat.
- A robot nem játékszer. A kisgyermeket és kisállatokat ne hagyja felügyelet nélkül a robot működése közben. Ne üljön vagy álljon rá a robotra vagy a dokkolóra.
- A robotot csak szobahőmérsékleten tárolja és használja.
- Ha a tisztítandó helyiséghez erkély is tartozik, az erkélyt fizikai akadály segítségével el kell zárni, ezzel biztosítva a biztonságos működést.
- Tisztítsa meg a(z) (szint)érzékelők lencséjét és a robot hátulján lévő fedeleket a felhalmozódott portól és egyéb szennyeződéstől.

- Ha a tisztítandó helyiségben olyan eszközök is vannak, mint például tűzhely, ventilátor vagy párasító, távolítsa el azokat a használat előtt. Fennáll a sérülés, baleset vagy üzemzavar veszélye, ha a robot hozzáér ezekhez a tárgyakhoz, illetve fellöki azokat.
- Ne használja a felmosólemezt fogantyúként, ne emelje/mozgassa a robotot ennél fogva.
- Tartsa észben, hogy a padló nedves lehet, miután a robottal nedves tisztítást végezt.
- Ne használja a robotot olyan helyeken, ahol csupasz elektromos aljzatok állnak ki a padlóból.

VIGYÁZAT



- A készülékkel ne szedessen fel éles tárgyakat, üvegcserepeket, illetve égő vagy füstölő  gokat.
- Felhívjuk rá a figyelmet, hogy a robot önálló mozgást végez. Legyen óvatos, amikor áthalad a robot által takarított területen, nehogy rálépjen.
- Ha a készülék áthalad egy elektromos kábelen és magával rántja azt, előfordulhat, hogy valamit lever az asztalról vagy a polcra. A készülék használata előtt vegye fel a földről a ruhákat, a lehullott papírt és a törekeny tárgyakat, és húzza fel a redőnyök és a függönyök zsinórait, valamint az elektromos kábeleket.
- Végezze el a szükséges karbantartást a felhasználói kézikönyvben leírtak szerint a robot és a töltőállomás biztonságos működése érdekében.
- Ha a robot olyan helyiségben működik, ahol lépcső is van, kérjük, távolítsa el minden akadályt a legfelső lépcsőfokról.

MEGJEGYZÉS

- Óvja a robotot és a töltőállomást a nedvességtől.

- Ne helyezzen semmit a robotra.
- Ha nem tartja tisztán a töltő érintkezőit, előfordulhat, hogy a robot akkumulátora nem töltődik megfelelően, és annak érintkezői felforrósodnak.
- Mielőtt kemény padlóburkolaton használná a robotot, kérjük, tesztelje egy kisebb területen, hogy a robot megfelelően működik-e. Ha olyan kemény padlóburkolaton használja a robotot, amely nem használható ilyen porszívókkal, az a padló károsodásával járhat. Ha kérdései merülnek fel a kompatibilitással kapcsolatban, vegye fel a kapcsolatot a kemény padlóburkolat gyártójával.
- A robot szőnyegen való használata esetén győződjön meg arról, hogy az adott szőnyegen használhatók-e hengerkefés vagy kefés porszívók. Ha olyan szőnyegen használja a robotot, amely nem használható ilyen porszívókkal, az a szőnyeg károsodásával járhat. Ha kérdései merülnek fel a kompatibilitással kapcsolatban, vegye fel a kapcsolatot a szőnyeg gyártójával.

AKKUMULÁTOR

FIGYELMEZTETÉS



- Ne nyissa fel, ne nyomja össze, ne tegye ki 80 °C-nál magasabb hőmérsékletnek, valamint ne égesse el. A megfelelő használatra, karbantartásra, kezelésre és ártalmatlanításra vonatkozóan kövesse a felhasználói kézikönyv utasításait.
- Az akkumulátor érintkezőit ne zárja rövidre fémtárgyakkal, illetve ne merítse folyadékba az akkumulátort. Ügyeljen rá, hogy az akkumulátort ne érje mechanikus ütés.
- A lítium-ion akkumulátorok és a lítium-ion akkumulátort tartalmazó termékek szállítására szigorú előírások vonatkoznak. Ha a terméket (az akkumulátorral együtt) szállítani kell szervizelési, utazási vagy bármilyen más céllal, akkor a szállítással kapcsolatos információkért mindig tekintse meg a felhasználói kézikönyv Hibaelhárítás szakaszát, vagy kérdezze meg az Ügyfélszolgálatot.
- Rendszeres időközönként ellenőrizze, hogy az akkumulátoron nem látható-e sérülés vagy szivárgás jele. Akkumulátor-szivárgás esetén vigyázzon, nehogy a folyadék a bőrére vagy a szemébe kerüljön, továbbá soha ne töltsse a szivárgó



akkumulátort. Ha mégis a bőrére került az akkumulátor-folyadék, öblítse le bő vízzel az adott területet, és forduljon orvoshoz. Az akkumulátort helyezze lezárt műanyag zacskóba, és biztonságosan, a helyi környezetvédelmi előírások szerint gondoskodjon az újrahasznosításáról vagy a leselejtezéséről, vagy ártalmatlanítás céljából juttassa vissza az iRobot helyi hivatalos szervizközpontjába.

- Az akkumulátort tartsa tiszta, száraz állapotban. Ha a cella- vagy akkumulátorvégződések bepiszkolódnak, törölje meg őket tiszta, száraz törlőkendővel.

VIGYÁZAT

- A gyermekek csak felügyelet mellett használhatják az akkumulátort. Az akkumulátor vagy egy akkumulátorcella lenyelése esetén azonnal forduljon orvoshoz.



MEGJEGYZÉS

- Az akkumulátort ki kell venni a robotból az újrahasznosítás vagy leselejtezés előtt.
- A legjobb eredmény érdekében csak a robothoz mellékelt iRobot® márkájú lítium-ion akkumulátort használja.
- Ne használjon nem újratölthető akkumulátort. Kizárólag a termékhez mellékelt újratölthető akkumulátort használja. Ha cserére van szükség, az eredetivel megegyező iRobot márkájú akkumulátort vásároljon, vagy forduljon az iRobot ügyfélszolgálatához az alternatív akkumulátoropciókkal kapcsolatban.
- Hosszabb idejű leállás előtt az akkumulátort töltsse fel, és az egyéb tartozékokkal együtt mindig vegye ki a robotból.

TISZTÍTÓOLDAT**FIGYELMEZTETÉS**

- A háztartási tisztítószeresek akkor biztonságosak, ha a címkén található utasítások szerint történik használatuk és tárolásuk. Mindig olvassa el figyelmesen és kövesse az utasításokat.
- Csak a global.irobot.com oldalon elérhető jóváhagyott tisztítóoldatot használjon.
- A tisztítóoldatok figyelmeztetéseit a külső doboz és az oldat palackja tartalmazza.



Gyermekektől távol tartandó



Használat után öblítse le a kezét



Tartsa távol a szemétől. Ha a termék szembe kerül, öblítse ki bő vízzel

AUTOMATIKUS SZENNYEZŐDÉSGYŰJTŐ**FIGYELMEZTETÉS**

- Ne használja sérült csatlakozószinórral vagy dugóval. Ha a készülék nem működik megfelelően, ha leesett, megsérült, a szabadban maradt vagy vízbe esett, juttassa el azt a hivatalos szervízbe.
- Mindig vegye le a robotot a szennyeződésgyűjtőről tisztítás vagy karbantartás előtt.
- A robotot csak a mellékelt tápegységgel töltsse fel. A mellékelt tápegység biztonságos, extra alacsony, a roboton lévő bemeneti jelzésnek megfelelő feszültséget biztosít, amely a biztonságos működés fenntartása miatt szükséges.
- Ne helyezzen semmilyen tárgyat a nyílásokba. Ne használja a készüléket, ha valamelyik nyílása eltömődött; távolítsa el róla a szöszöket, hajszálakat, port és minden mást, ami csökkenti a légáramlást.
- Annak érdekében, hogy a robot ne essen le a lépcsőről, a töltőállomás

és a lépcsők között hagyjon mindig legalább 1,2 méter távolságot.

- Az automatikus szennyeződésgyűjtő helyes karbantartása érdekében ne tegyen annak portjába idegen tárgyakat, és győződjön meg róla, hogy szennyeződésmentes.
- A hőkioldó véletlen visszaállítása miatt bekövetkező veszély elkerülése érdekében a készüléket nem szabad külső kapcsolóeszközön, például időzítőn keresztül biztosítani, vagy olyan áramkörhöz csatlakoztatni, amelyet a rendszer rendszeresen be- és kikapcsol.
- Ne öntsön folyadékot a készülékre, és ne merítse vízbe.
- Ügyeljen arra, hogy ne kerüljön folyadék a szennyeződésgyűjtőre vagy annak belsejébe.
- Ne használja szabadban vagy nedves felületeken.
- Ne engedje, hogy játékként használják. Különös figyelemmel kísérje a készülék működését, ha gyerekek közelében használják azt.
- A hőkioldó véletlen visszaállítása miatt bekövetkező veszély elkerülése érdekében a készüléket nem szabad külső kapcsolóeszközön, például időzítőn keresztül biztosítani, vagy olyan áramkörhöz csatlakoztatni, amelyet a rendszer rendszeresen be- és kikapcsol.
- Csak a kézikönyvben leírtak szerint használja.
- Az áramütés elkerülése érdekében tisztítás előtt húzza ki a szennyeződésgyűjtőt.
- Tartsa távol a szennyeződésgyűjtőt és az elektromos kábelt a hőforrásoktól.

VIGYÁZAT

- Csak a robothoz mellékelt akkumulátort töltsse. Más típusú akkumulátorok felrobbanhatnak, és sérülést okozhatnak. Megfelelő típusú csereakkumulátort az iRobot ügyfélszolgálatától szerezhet be.

MEGJEGYZÉS

- A termék nem használható semmilyen áramátalakítóval. Az áramátalakító használata azonnal érvényteleníti a garanciát.
- Ha a lakóköznyezetében gyakran támadnak zivatarok, a készüléket érdemes túláramvédővel is felszerelni. Erős viharok esetén a szennyeződésgyűjtőt is el lehet látni túláramvédővel.
- Ne használja porzsák és/vagy szűrők nélkül.



Az akkumulátoron feltüntetett szimbólum azt jelzi, hogy az akkumulátort nem szabad vegyes háztartási hulladékként ártalmatlanítani. Végfelhasználóként az Ön felelőssége, hogy a készülék elhasználdott akkumulátorát környezetbarát módon ártalmatlanítsa az alábbiak szerint:

(1) juttassa vissza a forgalmazónak/kereskedőnek, akitől megvásárolta a terméket; vagy

(2) ártalmatlanítsa egy kijelölt gyűjtőponton

Az elhasználdott akkumulátorok szelektív gyűjtése és újrahasznosítása segít a természeti erőforrások megőrzésében, az újrahasznosítás pedig az emberi egészséget és a környezetvédelmet biztosítva történik. További információért forduljon a helyi újrahasznosítási irodához vagy a kereskedőhöz, akitől eredetileg vásárolta a terméket. Az elhasználdott akkumulátorok megfelelő ártalmatlanításának elmulasztása negatív hatással lehet a környezetre és az emberi egészségre az elemek és akkumulátorok anyagai miatt.

Az akkumulátorok hulladékáramában lévő problémás anyagok hatásáról szóló információk a következő forrásban szerepelnek: <http://ec.europa.eu/environment/waste/batteries/>

A Roomba Combo® j7+ robotporszívó és felmosó bemutatása

HU

Felülnézet

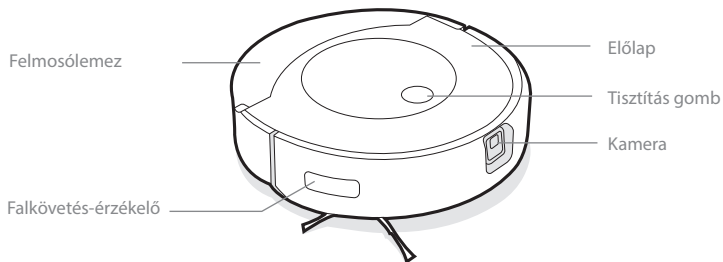

Portartály

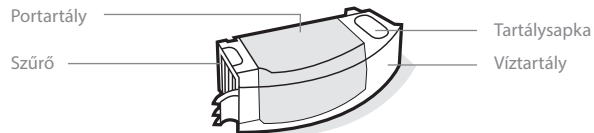

Alulnézet

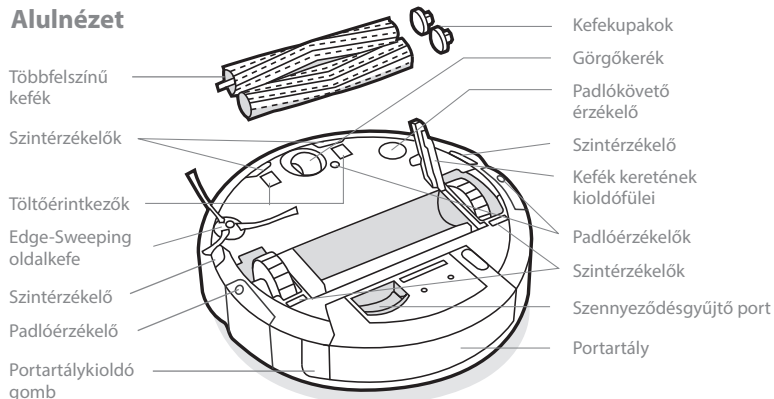

A Clean Base® automatikus szennyeződésgyűjtő bemutatása

Előlnézet

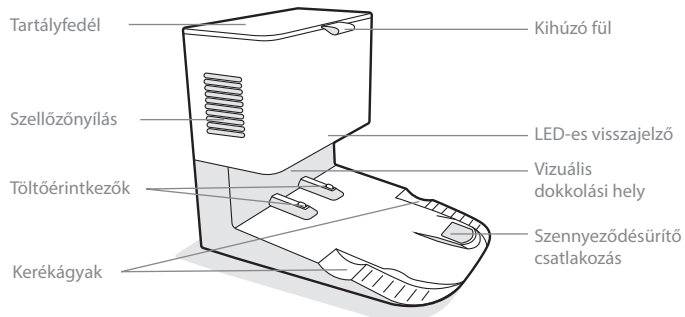

Hátulnézet

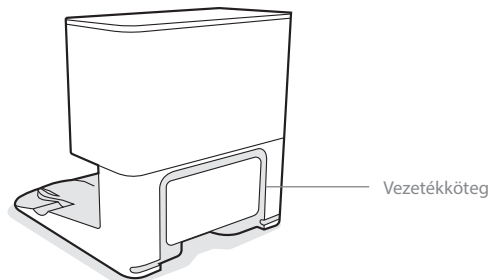

Felülnézet

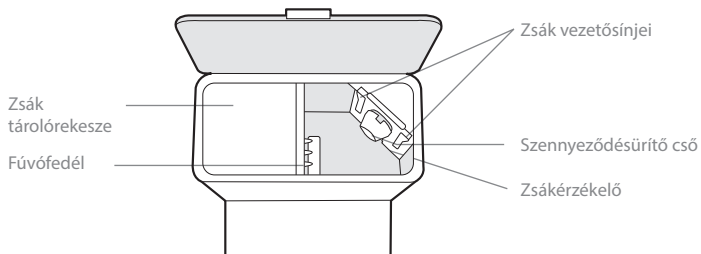

Alulnézet

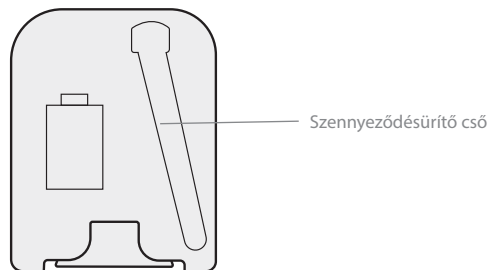

HU

A Roomba Combo® j7+ robotporszívó és felmosó használata

A Clean Base® automatikus szennyeződésgyűjtő elhelyezése

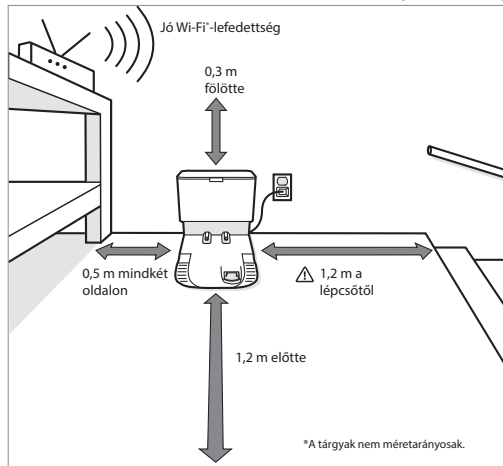

Megjegyzés: Ne tegye ki a Clean Base™ töltőállomást közvetlen napsugárzásnak. A megfelelő dokkolási teljesítményhez ügyeljen arra, hogy a dokkoló körüli terület akadályoktól mentes legyen.

⚠ FIGYELMEZTETÉS: Annak érdekében, hogy a robot ne essen le a lépcsőről, a töltőállomás és a lépcsők között hagyjon mindig legalább 1,2 méter távolságot.

Az iRobot Home alkalmazás letöltése és Wi-Fi-hálózathoz csatlakozás

- A Roomba Combo® beállításához kövesse a részletes utasításokat.
- Az akadályok valós idejű elkerüléséhez állítsa be a PrecisionVision navigációt.
- Beprogramozhatja az automatikus takarítást, és személyre szabhatja a takarítási beállításokat.
- Intelligens térképeket hozhat létre, amelyekkel megadhatja a robot számára a takarítás helyét, idejét és módját.



3 További információért látogasson el a www.irobot.hu oldalra.

Töltés

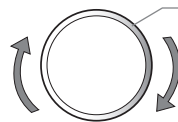

Fénygyűrű töltés közben

Fehér fénygyűrű: töltés

A robot töltöttségének százalékos értékét folyamatos fehér fény jelzi

- Az akkumulátor aktiválásához helyezze a robotot a töltőállomásra.

Megjegyzés: A robot részlegesen feltöltve érkezik, de azt javasoljuk, hogy az első takarítási munka megkezdése előtt 3 órán keresztül töltsen a robotot.



Amikor a robot teljesen fel van töltve, a fénygyűrű jelzőfénye fehéren kezd villogni.

- A robot folyamatosan használ egy kevés energiát, amikor a töltőállomás van. Amikor nem használja a robotot, akkor azt alacsonyabb fogyasztású állapotba helyezheti. A Csökkentett energiafelvételű készenléti móddal kapcsolatos utasításokért és további információkért tekintse meg a weboldalunkon található GYIK részt.
- Hosszú idejű tárolás idejére kapcsolja ki a robotot: távolítsa el a töltőállomásról, és tartsa nyomva a Tisztítás gombot 3 másodpercig, miközben az egyik kereket felemeli a földről. A robotot hűvös, száraz helyen tárolja.

Takarítás

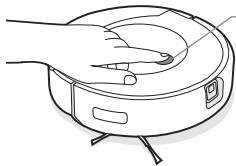

Egyszerűen nyomja meg a Tisztítás gombot

Érintse meg a Start/Szünet/Folytatás gombot

Tartsa nyomva 2-5 másodpercig a munka befejezéséhez

- A robot automatikusan felfedezi és rendezetten haladva kitakarítja otthonát, és kikerüli az akadályokat az előre néző kamera segítségével. A takarítási munka végén, és amikor töltésre van szüksége, visszatér a töltőállomáshoz.



A robot képes felismerni és kikerülni a tárgyakat. Ettől függetlenül a takarítás előtt ajánlott felszedni az útban lévő holmikat.

- A munka befejezéséhez és a robot töltőállomásra való visszaküldéséhez tartsa lenyomva a Tisztítás gombot 2-5 másodpercig. Egy kék fénygyűrű jelzi, hogy a robot a töltőállomást keresi.
- Amikor a robot különösen szennyezett területet észlel, bekapcsolja a Dirt Detect™ módot, és előre-hátra mozog, hogy alaposabban megtisztítsa a területet. A fénygyűrű jelzőfénye kéken kezd villogni.



Porszívózás

Amikor a robot érzékeli, hogy a portartályt ki kell üríteni, a fénygyűrűs visszajelző pirosan világít a hátsó rész felé irányuló animált mozgással.

- Csak porszívózás takarítási munka indításához ürítse ki a tartályt vagy távolítsa el a felmosófejet mielőtt megnyomná a Tisztítás gombot.

Felmosás

- A robot képes egyszerre porszívózni és felmosni is. Porszívózás és feltörlés takarítási munka indításához töltsé fel a tartályt, rögzítse a felmosófejet, majd nyomja meg a Tisztítás gombot.
- Ha a robot szőnyeghez ér a takarítási munka során, felemeli és elteszi a felmosólemezt.
- A feltörlés és porszívózás takarítási munka befejezése után ürítse ki a víztartályt, és cserélje le a felmosófejet.

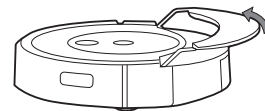

⚠ FIGYELMEZTETÉS: A robot károsodásának elkerülése érdekében ne hajtsa be a felmosólemezt a felmosófejtartóba.

- 1 A portartály kivételéhez nyomja meg a portartálykioldó gombot.

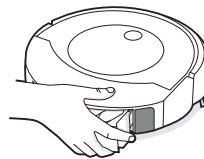

- 2 Rögzítse a felmosófejet.

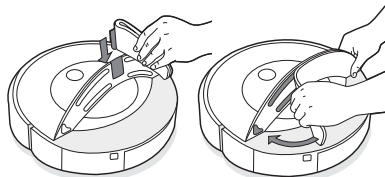

- 3 Töltsé meg a tartályt vízzel és megfelelő tisztítóoldattal.

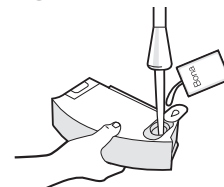

- 4 Tegye vissza a portartályt a robotba.

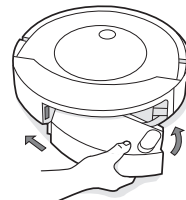

Tisztítóoldat

A legjobb eredmény elérése érdekében felmosás esetén adagolhat iRobot® Kemény padlóburkolathoz való tisztítóoldatot a tartályba, mielőtt hozzáadná a vizet. Ez a termék egy olyan koncentrátum, amely alkalmas minden jól záródó, kemény padlóburkolatra.

Minta méretű
(A csomag tartalmazza)



1/4 üvegnyi
tartályonként

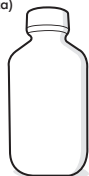

Kiskereskedelem:
Teljes méretű
(Külön megvásárolható)



3 kupa
tartályonként

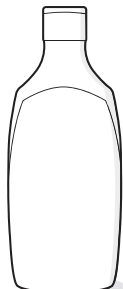

Fontos: Csak bizonyos tisztítóoldatok használhatók a robothoz. A kompatibilis tisztítóoldatok listáját az answers.irobot.com/s/roomba-combo-cleanser oldalon, illetve az alkalmazásban tekintheti meg. Kérjük, ne használjon más tisztítószerket, illetve fehérítő hatású termékeket.

Az automatikus szennyeződésgyűjtő bemutatása

Tisztítás közben a robot automatikusan visszafordítja a szennyeződésgyűjtőt a portartály kiürítéséhez és a szükség szerinti töltéshez.

A szennyeződésgyűjtő LED-es kijelzője teljesen pirosra vált, amikor új porzsák szükséges. Ha eltömődést észlel, akkor a szennyeződésgyűjtő további próbálkozásokat tesz az eltömődés automatikus kiküszöbölésére.



Megjegyzés: Ha kézzel teszi a robotot a szennyeződésgyűjtőre, nem üül ki automatikusan. Ebben az esetben használja az iRobot Home alkalmazást, vagy tartsa lenyomva a gombot 2–5 másodpercig.

Hibaelhárítás

- A robot hangjelzés lejátszásával és piros fénygyűrűvel tudatja Önnel, ha valami nincs rendben. Nyomja meg a Tisztítás gombot, vagy érintse meg az ütközőt a részletekért. További támogatásért lásd az iRobot Home alkalmazást.

Piros fénygyűrű

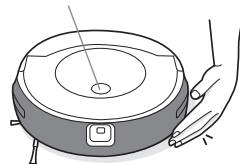

Alacsony az akkumulátorszint.
Töltse fel.

- A töltőállomás 90 perces inaktivitása után a robot automatikusan befejezi a takarítási munkát.
- A robot gyári alaphelyzetbe történő állításához távolítsa el a portartályt, és tartsa nyomva a Tisztítás gombot hét (7) másodpercig. Egy hangjelzés jelzi, ha az alaphelyzetbe állítás megtörtént. A megerősítéshez nyomja meg még egyszer a Tisztítás gombot.

Akkumulátorvédelem és szállítás

A legjobb eredmény érdekében csak a robothoz csomagolt iRobot márkájú lítium-ion akkumulátort használja.



FIGYELMEZTETÉS: A lítium-ion akkumulátorok és a lítium-ion akkumulátort tartalmazó termékek szállítására szigorú előírások vonatkoznak. Amennyiben javítás, utazás vagy más ok miatt szállítania kell a terméket, az alábbi szállítási előírások betartása **KÖTELEZŐ**.

- Az akkumulátort a szállítás előtt ki KELL kapcsolni.
- Kapcsolja ki az akkumulátort: távolítsa el a robotot a töltőállomásról, és tartsa nyomva a Tisztítás gombot 3 másodpercig, miközben az egyik kereket felemeli a földről. Minden visszajelző kikapcsol.
- Alaposan csomagolja be a robotot a szállításhoz.
- Ha további segítségre van szüksége, lépjen kapcsolatba az ügyfélszolgálattal, vagy látogasson el a www.irobot.hu weboldalra.

Tisztítás és karbantartás

Tisztítási és karbantartási utasítások

Végezze el a következő oldalakon leírt eljárásokat, hogy a robot mindig a legjobb teljesítményt nyújthassa.

Az iRobot Home alkalmazásban további oktatóvideókat is megtekinthet. Ha azt tapasztalja, hogy a robot már nem szed fel annyi szennyeződést a padlóról, ürítse ki a portartályt, majd tisztítsa meg a szűrőt és a keféket.

Alkatrész	Karbantartás gyakorisága	Csere gyakorisága*
Felmosófej	Tisztítsa meg feltörlés után	30 mosásonként.
Portartály	Szükség szerint öblítse el a portartályt	
Szűrő	Tisztítsa meg hetente egyszer (ha kisállatot tart, hetente kétszer) Ne mossa.	2 havonta
Töltőérintkezők	Tisztítsa 2 hetente	
Portartálytelítettség-érzékelő	Tisztítsa 2 hetente	
Elülső görgőkerék	Tisztítsa 2 hetente	12 havonta
Az Edge-Sweeping oldalkefe és többfelszínű kefék	Tisztítsa meg havonta egyszer (ha kisállatot tart, havonta kétszer)	12 havonta
Érzékelő, kameraablak és felmosófejtartó	Tisztítsa meg havonta	
Porzsákok	-	A zsákokat akkor kell kicserélni, amikor a LED kijelző/alkalmazás jelzi
Fűvőfedél a tartályban	Havonta egyszer (távolítsa el a szennyeződést a fűvőfedélről)	

 **Megjegyzés:** Az iRobot® különböző kiegészítőket és cserealkatrészeket gyárt. Ha úgy gondolja, hogy cserealkatrészre van szüksége, további információért hívja az iRobot hivatalos ügyfélszolgálatát.

*A csere gyakorisága eltérő lehet. Az alkatrészeket akkor kell cserélni, ha elhasználódás nyomai láthatók rajtuk.

Az automatikus szennyeződésgyűjtő karbantartása

Hiba esetén a szennyeződésgyűjtő a tartály elején lévő LED-es visszajelzővel, illetve az iRobot Home alkalmazáson keresztül jelez.

LED-es visszajelző	Gyakori hiba	Javítás
Teljesen piros	A porzsák megtelt vagy hiányzik	<ol style="list-style-type: none">Cserélje ki a porzsákat, ha megtelt vagy hiányzik.Győződjön meg arról, hogy a zsák megfelelően van behelyezve.Ha a probléma továbbra is fennáll, távolítsa el minden felgyűlt szennyeződést a robot alján lévő portról és a szennyeződésgyűjtőről.
Villogó piros	A dokkoló üritési útja szivárog vagy eltömődött	<ol style="list-style-type: none">Győződjön meg róla, hogy a tartály fedele le van nyomva és szorosan le van zárva. Tartsa lenyomva 2 másodpercig a robot Tisztítás gombját a portartály manuális kiürítéséhez.Távolítsa el minden felgyűlt szennyeződést a robot alján lévő portról és a szennyeződésgyűjtőről.Húzza ki a szennyeződésgyűjtőt a fali aljzatból. Tegye az oldalára, és vizsgálja meg, hogy maradt-e kosz a szennyeződés-eltávolító csőben. Szükség esetén távolítsa el a csövet a szennyeződés eltávolításához.

A terméket hővédelemmel látták el, amellyel megelőzhető az eszköz túlmelegedés okozta károsodása. A hővédelem bekapcsolásakor a motor leáll. Ebben az esetben húzza ki az egységet, hagyja 30 percig lehűlni, távolítsa el az esetleges akadályokat az üritési csatlakozásról és a csőből, és csatlakoztassa vissza az egységet.

A felmosófej tisztítása

Megjegyzés: A felmosófejet kétféleképpen tisztíthatja: kézzel vagy mosógéppel mosva.

Kézi mosás

Alaposan mossa ki a tisztítófejet meleg vízzel.

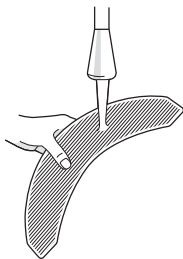

Gépi mosás

Mossa ki meleg mosási ciklussal, majd szárítsa meg a levegőn. Ne tegye szárítógépbe. Ne mossa együtt kényes ruhával.

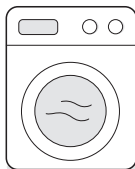

A portartály ürítése

1 A portartály kivételéhez nyomja meg a portartálykioldó gombot.

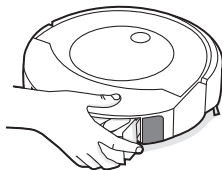

2 A portartály kiürítéséhez nyissa fel a portartályfedelelet.

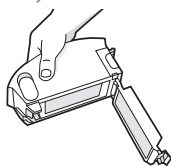

3 Tegye vissza a portartályt a robotba.

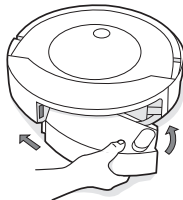

A szűrő tisztítása

1 Távolítsa el a portartályt. A szűrő eltávolításához nyomja mindkét végét, majd húzza ki.

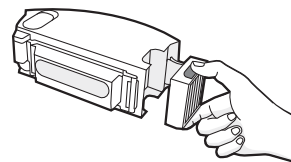

2 Távolítsa el a szennyeződést és port a szűrőből a szemetesnek ültögetve.



3 Helyezze vissza a szűrőt úgy, hogy a bordázott része nézzen kifelé. Tegye vissza a portartályt a robotba.

*** Fontos:** A robot nem fog működni, ha a szűrő nincs megfelelően behelyezve. Cserélje a szűrőt kéthavonta.

A vizuális dokkolási hely és a töltőérintkezők tisztítása

- 1 Ellenőrizze a vizuális dokkolási helyet és a töltőérintkezőket, hogy azokon ne legyen szennyeződés. Törölje le egy tiszta, száraz törlőruhával.

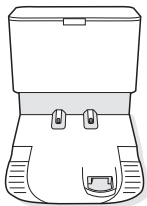
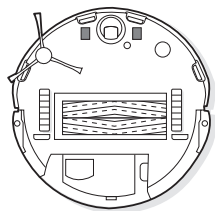

Megjegyzés: Ne permetezzen tisztítószert közvetlenül az érzékelőkre, illetve az érzékelőnyílásokba.

A portartálytelítettség-érzékelők megtisztítása

- 1 Vegye ki és ürítse ki a portartályt.

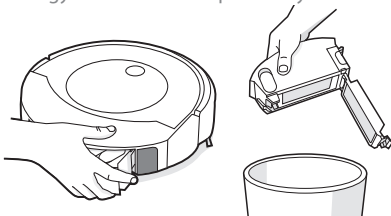

- 2 Törölje le a belső érzékelőket egy tiszta, száraz ruhával.

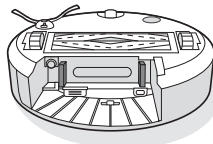

- 3 Törölje le a portartályfedelelet egy tiszta, száraz ruhával.

Zárt ajtó



Nyitott ajtó

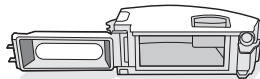

- 4 Távolítsa el a szennyeződést a porszívási útvonalról.

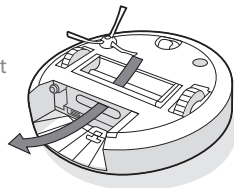

A többféle felületen használható kefék tisztítása

- 1 Nyomja össze a kefék keretének kioldó fűleit, emelje fel a fűlet, és távolítsa el minden, a működést akadályozó tárgyat.

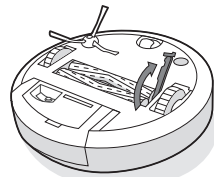

- 2 Vegye ki a keféket a robotból. Vegye le a kefekupakokat a kefe végéről. Távolítsa el a kupakok alatt felhalmozódott hajat és egyéb szennyeződést. Helyezze vissza a kefekupakokat.

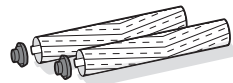

- 3 Távolítsa el a hajat vagy egyéb szennyeződést a négyzetes és hatszögletű tengelyvégekről a kefék ellentétes oldalán.

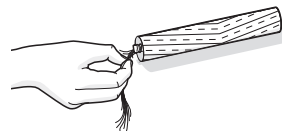

- 4 Helyezze vissza a keféket a robotba. A kefék tengelyvégeit alak szerint illesse a tisztítóféj modulon lévő piktogramokhoz.

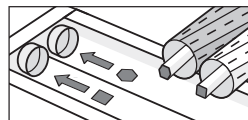

Az elülső görgőkerék tisztítása

- 1 Az eltávolításhoz húzza erősen kifelé az elülső kerékmodult a robotból.
- 2 Húzza erősen kifelé a kereket, hogy eltávolítsa a házból (lásd az alábbi ábrát).
- 3 Távolítsa el a szennyeződést a keréküregből.
- 4 Ha végzett, tegye vissza az alkatrészeket. Ügyeljen rá, hogy a kerék visszapattanjon a helyére.

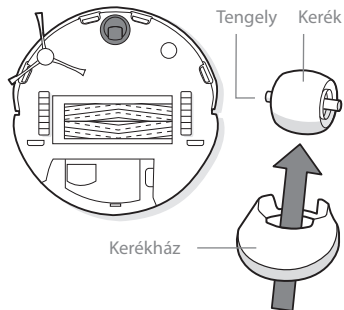

- * Fontos:** Ha az elülső kereket eltömítik a hajszálak és a szennyeződések, akkor kárt tehet a padlóban. Ha a kerék nem forog szabadon a tisztítás után sem, akkor forduljon az ügyfélszolgálathoz.

A portartály öblítése

- * Fontos:** Ne mossa el a szűrőt. Vegye ki a szűrőt a portartály öblítése előtt.

- 1 Oldja ki a portartályt, vegye ki a szűrőt, és nyissa ki a portartályfedeleit.
- 2 Öblítse el a portartályt és a víztartályt meleg vízzel.

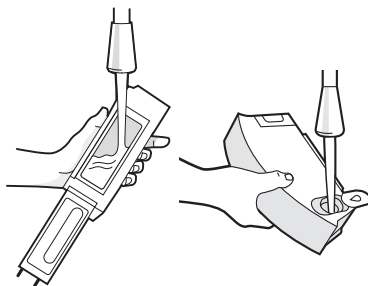

- ☰ Megjegyzés:** A portartály nem mosható mosogatógépben.

- 3 Győződjön meg róla, hogy a portartály teljesen száraz. Helyezze vissza a szűrőt és a portartályt a robotba.

Az Edge-Sweeping oldalkefe tisztítása

- 1 Egy kis csavarhúzó segítségével távolítsa el az Edge-Sweeping oldalkefe csavarját.
- 2 Az eltávolításhoz húzza ki az Edge-Sweeping oldalkefét. Távolítsa el az esetleges hajszálakat vagy szennyeződést, majd helyezze vissza a kefét.

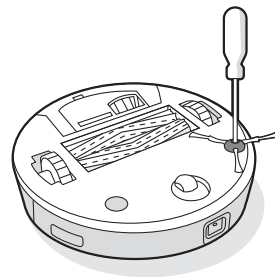

Az érzékelők, a kameraablak és a töltőérintkezők tisztítása

- 1 Törölje le az érzékelőket, a kameraablakot és a felmosófejtartót egy tiszta, száraz törülközővel.

 **Megjegyzés:** Ellenőrizze a kameraablakot. Ha repedést lát rajta, forduljon az Ügyfélszolgálathoz.

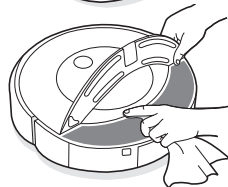
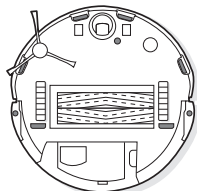
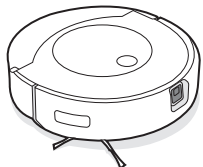

 **Fontos:** Ne permetezzen vizet vagy tisztítószert az érzékelőkre, illetve az érzékelőnyílásokba.

A porzsák cseréje

- 1 A nyitáshoz emelje fel a tartály fedelét.

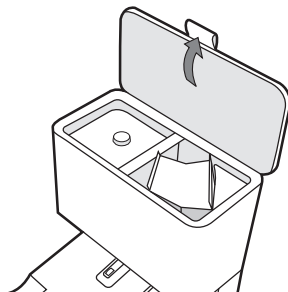

- 2 Húzza ki a műanyag kártyát, hogy eltávolítsa a porzsákat a tartályból.

 **Megjegyzés:** Ezzel lezárja a porzsákat, így a por és a szennyeződés nem tud kijutni.



- 3 Távolítsa el a használt porzsákat.

- 4 Tegyen be egy új porzsákat, csúsztassa a műanyag kártyát a vezetősinékbe.

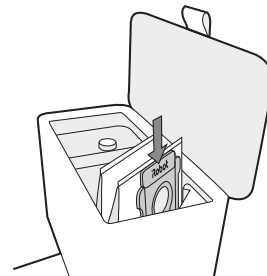

- 5 Nyomja le a fedelet, ügyelve arra, hogy teljesen le legyen zárva.

 **Megjegyzés:** A robot és az automatikus szennyeződésgyűjtő optimális teljesítményének elérése érdekében, szükség szerint tisztítsa meg és/vagy cserélje ki a robot szűrőjét.

A szennyeződés eltávolítása a fűvófedélről

Vizsgálja meg a fűvófedelet, felhalmozódott szősz vagy egyéb szennyeződést keresve, és törölje le egy tiszta, száraz törlőruhával.

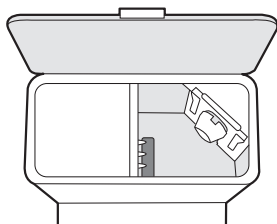

Az iRobot ügyfélszolgálat

Magyarország

Ha kérdezni szeretne a Roomba® robotporszívóval kapcsolatban, vagy megosztaná róla a véleményét, a márkakereskedő megkeresése előtt forduljon az iRobot hivatalos Forgalmazójához vagy az Ügyfélszolgálathoz.

Ehhez először keresse fel a **www.irobot.hu** weboldalt, ahol tippeket, gyakori kérdéseket és a kiegészítőkkel kapcsolatos információkat olvashat.

Ez a tájékoztatás az iRobot HOME alkalmazásban is megtalálható. Ha további segítségre van szüksége, hívja fel az Ügyfélszolgálatot a **36-30/6868786** telefonszámon.

Az iRobot Magyarország ügyfélszolgálatának nyitva tartása:

- Hétfő-csütörtök 10-17 óráig
- Pénteken 10-16 óra között.
- Hétfőn zárva

Látogasson el a **www.irobot.hu** weboldalra, ahol:

- Az adott országra vonatkozó további információt találhat az iRobot termékeivel kapcsolatban
- Tanácsokat és tippeket kaphat a Roomba® robotporszívó teljesítményének növelésével kapcsolatban, válaszokat kaphat kérdéseire és felveheti a kapcsolatot a hivatalos szervizzel és ügyfélszolgálattal

Szabályozási információk



Az iRobot Corporation ezennel kijelenti, hogy ez az RCA-Y1 modellszámú robotporszívó és felmosó megfelel az EU rádióberendezésekről szóló 2014/53/EU irányelvnek. Az EU-s megfelelőségi nyilatkozat teljes szövege a következő webcímen érhető el: www.irobot.com/compliance.



Az iRobot Corporation ezennel kijelenti, hogy ez az RCA-Y1 modellszámú robotporszívó és felmosó megfelel a rádióberendezésekről szóló 2017-es szabályozásnak. Az UKCA-s megfelelőségi nyilatkozat teljes szövege a következő webcímen érhető el: www.irobot.com/compliance.

Az 1907/2006 EU rendelet alapján, a különös aggodalomra okot adó anyagokat (SVHC) felsoroló kémiai információs jelentés itt található: www.irobot.com/compliance.

Az RCA-Y1 szabályozási modell magában foglalja az AXG-Y1 Sextant rádiómodul-modellt. A Sextant rádiómodul egy kétsávú rádió, amely a WLAN 2,4 GHz-es és a WLAN 5 GHz-es sávokban működik. A Sextant rádiómodul emellett a Bluetooth és BLE technológiát is magában foglalja, amely a 2400 MHz és 2483,5 MHz közötti tartományban működik.

- A 2,4 GHz-es sáv 2400 MHz-es és 2483,5 MHz-es frekvencia közötti működésre van korlátozva, és a maximális EIRP kimeneti teljesítménye 17,78 dBm (59,98 mW) 2442 MHz-en.
- Az 5 GHz-es sáv 5150 MHz-es és 5850 MHz-es frekvencia közötti működésre van korlátozva, és a maximális EIRP kimeneti teljesítménye 20,81 dBm (120,50 mW) 5190 MHz-en.
- Izrael esetében az 5 GHz-es sáv működése az 5150 MHz és 5350 MHz közötti sávra korlátozódik.



A terméken feltüntetett szimbólum azt jelzi, hogy a készüléket nem szabad vegyes háztartási hulladékként ártalmatlanítani. Végfelhasználóként az Ön felelőssége, hogy az elhasználtott készüléket környezetbarát módon ártalmatlanítsa az alábbiak szerint:

- (1) juttassa vissza a forgalmazónak/kereskedőnek, akitől megvásárolta a terméket; vagy
- (2) ártalmatlanítsa egy kijelölt gyűjtőponton.

A termék megfelelő megsemmisítése értékes erőforrások megtakarításában segít, valamint abban, hogy megakadályozza az emberi egészségre és a környezetre gyakorolt esetleges negatív hatásokat, amelyek a nem megfelelő hulladékkezelésből eredhetnek. További információért forduljon a helyi hatósághoz vagy a legközelebbi kijelölt gyűjtőponthoz. Szankciók alkalmazhatók a hulladék helytelen elhelyezése miatt, a nemzeti jogszabályoknak megfelelően.

További információ a következő helyen található: http://ec.europa.eu/environment/waste/weee/index_en.html

Gyártó címe: iRobot Corporation, 8 Crosby Drive, Bedford MA 01730, USA

Szabályozási információk

Jótállási jegy

Gyártó:	iRobot® Corporation, 8 Crosby Drive, Bedford, MA, 01730, USA
Forgalmazó:	
Garanciális szerviz:	1149 Budapest, Egressy út 96-98 Nyitva tartás: Hétfő-csütörtök 10-17 óráig Pénteken 10-16 óra között. Tel.: +36 30 214 24 26 E-mail: szerviz@robotdoki.hu Robotdoki telefonos diagnosztika: +36 306 86 87 86

Termékre vonatkozó adatok (eládo tölti ki)

Termék neve:	
Termék típusa:	
Termék gyártási száma:	
Megrendelés dátuma:	
Átadás napja:	
Eladó pecsétje:	

Bejegyzések a garanciális javításokról, cseréről (szerviz tölti ki)

Igénybejelentés időpontja:	
Kijavításra történő átvétel időpontja:	
Átvevő aláírása:	

A hiba oka:	
Kijavítás módja:	
Visszaadás időpontja:	
Javítási lap száma:	
Átadó aláírása:	
Fogyasztó aláírása:	

A termék cseréjének ténye és oka:	
A kicseréles időpontja:	
Javítási lap száma:	
Átadó aláírása:	
Fogyasztó aláírása:	

1. A fogyasztó az átadás napját követően, a rendeltetésszerű használat ellenére jelentkező hiba esetén jogosult jótállásra. A termékre a forgalmazó által vállalt jótállási idő: 24 hónap. E határidő elmulasztása jogvesztéssel jár.
2. A jótállás nem vonatkozik a kopóalkatrészekre (pl. kefék, pamacsok, szűrők, töltőanyagok, cserélhető gumialkatrészek). Az akkumulátorra vonatkozó jótállási idő: 12 hónap.
3. A hiba kijavítására vonatkozó igényét a fogyasztó köteles a felismerést követően haladéktalanul bejelenteni.
4. A jótállási jogot a fogyasztó közvetlenül a fent megjelölt szerviz felé köteles érvényesíteni, és a hiba okáról, illetve a tapasztalt jelenségről a szervizt tájékoztatni.
5. A jótállási jog csak a kitöltött, lepecsételt jótállási jegy valamint a számla bemutatásával érvényesíthető.
6. A jótállás alapján a forgalmazó nem köteles a termék kicserélésére kivéve, ha a termék a szerviz véleménye alapján nem, vagy csak 30 napot meghaladóan, vagy csak jelentős funkcióvesztéssel lenne javítható.
7. A jótállás és a térítésmentes javítások a bizonyíthatóan anyaghibából, hibás szerkezetből vagy gyártási hibából eredő hibákra vonatkoznak.
8. A jótállás és a térítésmentes javítások nem vonatkoznak az olyan hibákra, amelyek a szállításból, a használati utasításban feltüntetett be nem tartásából, helytelen karbantartásból, mechanikus sérülésből, a termék nem szakszerű kezeléséből, behatásból, vagy az elektromos hálózaton keletkezett hibából erednek, vagy ha a hibát a nem megfelelő bekötés okozta.
9. A gyártó, illetve a forgalmazó tájékoztatja a fogyasztókat, hogy fogyasztói jogvita esetén a fogyasztó a megyei (fővárosi) kereskedelmi és iparkamarák mellett működő békéltető testület eljárását is kezdeményezheti.
10. A jótállás a fogyasztó jogszabályból eredő jogait nem érinti.

Garanciális szerviz: e-mail: szerviz@robotdoki.hu

tel:+36-30-214-24-26

Reklamáció esetén kérjük egyenesen a garanciális szervizközponthoz forduljon!

TÁJÉKOZTATÁS

A **Certus Mercatus Kereskedelmi Korlátolt Felelősségű Társaság** (székhely: 2045 Törökbálint, Tó Park utca 3., cégjegyzékszám: 13-09-167866, adószám: 24322414-2-13, képviseli: Miroslav Kaspar ügyvezető, a továbbiakban: „**Társaság**”) az általa forgalmazott iROBOT márkájú termékek (a továbbiakban: „**Termékek**”) kizárólagos magyarországi forgalmazója, a Termékekre vonatkozó jótállással kapcsolatos jogszabályi változásokra tekintettel az alábbi szerint tájékoztatja a Termékek vásárlóit, mint fogyasztókat.

Az egyes tartós fogyasztási cikkekre vonatkozó kötelező jótállásról szóló 151/2003. (IX. 22.) Korm. rendelet (a továbbiakban: „Rendelet”) mellékletének 1. pontja szerint a Társaság által forgalmazott Termékekre a Társaságot jótállási kötelezettség terheli.

A Rendelet 2021. január 1. napjától hatályos változásának értelmében a kötelező jótállási idő, a Rendelet hatálya alá eső új, tartós fogyasztási cikkek esetében:

- a) 10 000 forintot elérő, de 100 000 forintot meg nem haladó eladási ár esetén egy év;
- b) 100 000 forintot meghaladó, de 250 000 forintot meg nem haladó eladási ár esetén két év;
- c) 250 000 forint eladási ár felett három év.

A Társaság tájékoztatja a vásárlókat, hogy korábbi gyakorlatát fenntartva a Rendelet fenti szabályaitól függetlenül azon Termékeire, melyeknek eladási ára 250.000,- forintos értékhatárt nem haladja meg 2 év kötelező jótállást vállal, míg a 250.000,- forint eladási árat meghaladó Termékekre a Rendelet szabályaival összhangban 3 év kötelező jótállást biztosít.



©2022 iRobot Corporation, 8 Crosby Drive, Bedford, MA 01730 USA. Minden jog fenntartva. Az iRobot® az iRobot Corporation bejegyzett védjegye. A Roomba Combo®, a Clean Base® és a Dirt Detect™ az iRobot Corporation vállalat védjegye. A Wi-Fi és a Wi-Fi logó a Wi-Fi Alliance regisztrált védjegye. Az Apple és az App Store az Apple, Inc. USA-ban és más országokban bejegyzett védjegye. A Google Play a Google LLC védjegye.

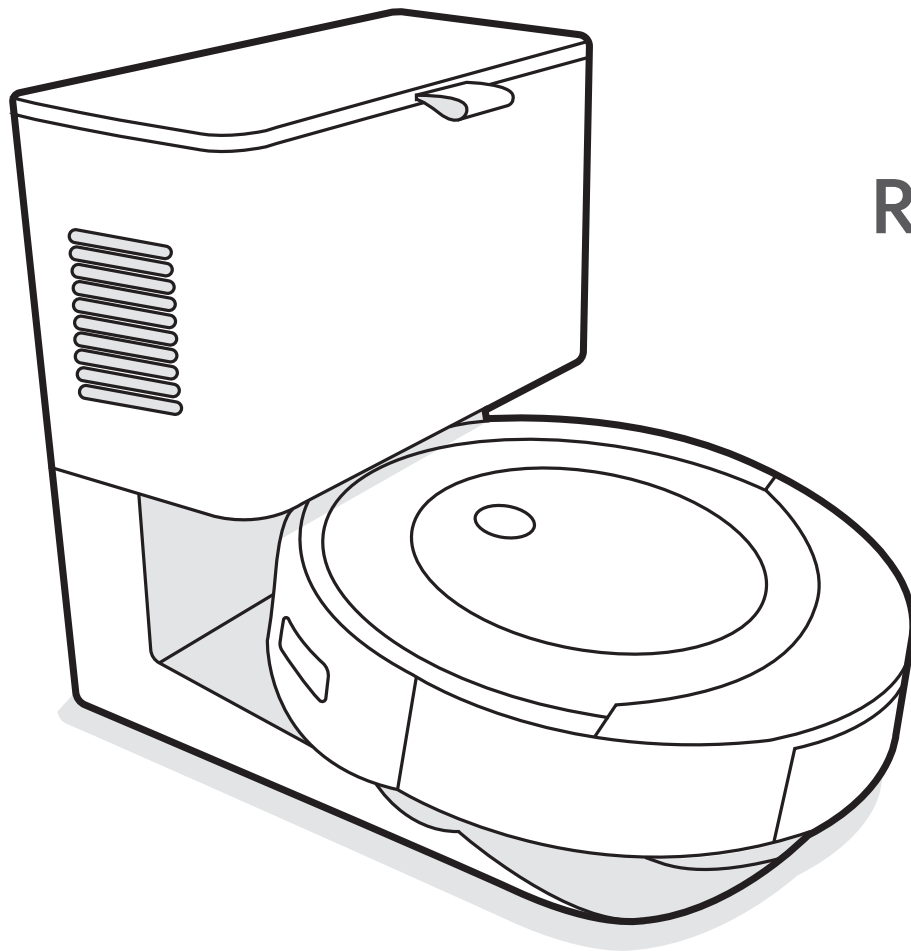

Robot[®]

Roomba Combo[™]

Robot aspirator cu mop

j7+

Ghidul utilizatorului

Informații privind siguranța

Instrucțiuni importante de siguranță

Ghidul utilizatorului include informații pentru modelele reglementate:

Robot: RCA-Y1 | Suport de andocare: ADG-N2 | Baterie: ABL-F | Modul radio: AXG-Y1

PĂSTRAȚI ACESTE INSTRUCȚIUNI

⚠️ AVERTISMENT: Atunci când utilizați un dispozitiv electric, trebuie respectate întotdeauna măsurile de precauție de bază, inclusiv următoarele:

CITIȚI TOATE INSTRUCȚIUNILE ÎNAINTE DE UTILIZARE

⚠️ AVERTISMENT: Pentru a reduce riscul de rănire sau daună, citiți și respectați măsurile de siguranță atunci când instalați, utilizați și întrețineți robotul dvs.

Acest dispozitiv poate fi utilizat de către copiii cu vârsta de peste 8 ani și de persoanele cu capacități fizice, senzoriale sau mintale limitate sau cu lipsă de experiență și cunoștințe în cazul în care acestea sunt supravegheate sau instruite cu privire la utilizarea dispozitivului într-un mod sigur și înțeleg pericolele implicate. Copiii nu trebuie să se joace cu dispozitivul. Curățarea și întreținerea dispozitivului nu trebuie efectuată de copii fără supraveghere.

⚠️ Acesta este simbolul alertei de siguranță. Este folosit pentru a vă avertiza cu privire la posibilele pericole de leziuni fizice. Respectați toate mesajele de siguranță care însoțesc acest simbol pentru a evita o posibilă rănire sau decesul.

⚠️ Risc de electrocutare



Echipament clasa a II-a



Putere nominală de ieșire, c.c.



Citiți manualul de utilizare



Simbolul general al reciclării

⚠️ Risc de incendiu



Nu utilizați în aer liber sau pe suprafețe ude



Putere nominală de intrare, c.c.



Nu lăsați la îndemâna copiilor



Unitate separată de alimentare cu energie electrică

⚠️ Atenție



Putere nominală de intrare, c.a.

AVERTISMENT: Indică o situație periculoasă care, dacă nu este evitată, poate avea ca rezultat decesul sau răni grave.

ATENȚIE: Indică o situație periculoasă care, dacă nu este evitată, poate avea ca rezultat răni minore sau moderate.

NOTIFICARE: Indică o situație periculoasă care, dacă nu este evitată, poate avea ca rezultat prejudicii materiale.

INFORMAȚII GENERALE



AVERTISMENT



- Robotul dvs. este prevăzut cu un cablu de alimentare aprobat în regiune și este proiectat să fie conectat doar la o priză standard de uz casnic de curent alternativ. Nu utilizați alt cablu de alimentare cu energie electrică. Pentru înlocuirea cablurilor, vă rugăm să contactați Departamentul de relații cu clienții pentru a asigura selectarea corectă a cablului de alimentare cu energie electrică specific țării dvs.
- Nu introduceți robotul dvs. în apă.
- Nu deschideți robotul, exceptând pentru operațiunile de instalare sau înlocuire a bateriei sau de întreținere necesară. Nu deschideți încărcătorul suportului de andocare integrat, denumit Home Base sau Clean Base. Nu există piese în interior care să poată fi întreținute de utilizator. Pentru operațiuni de service, adresați-vă personalului calificat.
- Risc de electrocutare, utilizați numai în spații închise și uscate.
- Nu manevrați robotul sau stația de încărcare cu mâinile ude.
- Nu utilizați încărcătoare neautorizate. Utilizarea unui încărcător neautorizat ar putea face ca bateria să genereze căldură, fum, să ia foc sau să explodeze.
- Robotul nu este o jucărie. Copiii mici și animalele de companie trebuie supravegheate atunci când robotul dvs. este în funcțiune. Nu vă așezați și nu stați pe robot sau pe suportul de andocare.
- Depozitați și utilizați robotul doar în medii aflate la temperatura camerei.
- Dacă încăperea care urmează a fi curățată include un balcon, trebuie

utilizată o barieră fizică pentru a împiedica accesul la balcon și pentru a asigura o funcționare sigură.

- Curățați geamul senzorilor (pentru detectarea marginilor sau a înălțimii) și capacele de pe partea inferioară a robotului de praf și murdărie, după caz.
- Dacă încăperea care urmează a fi curățată include echipamente, precum o plită, un ventilator sau un umidificator, îndepărtați echipamentele înainte de a utiliza robotul. Există riscul rănirii, accidentării sau defectării, în cazul în care robotul intră în contact cu echipamentele sau le împinge.
- Nu utilizați plăcuța pentru padul de curățare umedă ca mâner pentru ridicarea sau mutarea robotului.
- Atenție, podelele pot fi alunecoase după curățarea umedă cu robotul dvs.
- Nu utilizați robotul în zone în care se află prize electrice expuse în podea.



ATENȚIE



- Nu utilizați acest dispozitiv pentru a ridica obiecte ascuțite, obiecte din sticlă sau orice alte lucruri care ard sau emit fum.
- Trebuie să aveți în vedere faptul că robotul se mișcă singur. Aveți grijă atunci când mergeți în zona de operare a robotului pentru a evita călcarea acestuia.
- Dacă dispozitivul trece peste un cablu de alimentare și îl trage, este posibil ca un obiect să fie tras de pe o masă sau de pe un raft. Înainte de a utiliza acest dispozitiv, ridicați de jos obiectele precum îmbrăcăminte, hârtii, cabluri pentru jaluzele sau perdele, cabluri de alimentare și orice obiecte fragile.
- Efectuați întreținerea necesară conform instrucțiunilor din ghidul utilizatorului pentru a asigura funcționarea în condiții de siguranță a robotului și a stației de încărcare.
- Dacă robotul este utilizat pe o podea cu scări, îndepărtați obiectele de pe treapta superioară.

NOTIFICARE

- Nu permiteți ca robotul dvs. sau stația de încărcare să devină umed(ă).
- Nu puneți nimic deasupra robotului dvs.
- Nemenținerea contactelor încărcătorului în stare curată ar putea duce la pierderea capacității robotului de a încărca bateria și la supraîncălzirea contactelor.
- Înainte de a-l utiliza pe pardoseli tari, testați robotul pe o secțiune mică din pardoseală pentru a vă asigura că aceasta este compatibilă. Utilizarea robotului pe pardoseli tari incompatibile ar putea duce la deteriorarea acestora. Contactați producătorul pardoselilor pentru întrebări privind compatibilitatea acestora.
- Înainte de a folosi robotul pe covoare sau mochete, asigurați-vă că acestea pot fi curățate cu aspiratoare cu bare sau perii. Utilizarea robotului pe covoare sau mochete incompatibile ar putea duce la deteriorarea acestora. Contactați producătorul covoarelor sau mochetelor pentru întrebări privind compatibilitatea acestora.

BATERIA



AVERTISMENT



- Nu deschideți, nu zdrobiți, nu încălziți la peste 80°C sau nu incinerati. Urmați instrucțiunile din ghidul utilizatorului pentru utilizarea, întreținerea, manevrarea și eliminarea adecvată.
- Nu scurtcircuitați bateria permițând obiectelor metalice să intre în contact cu bornele bateriei și nu scufundați bateria în lichid. Nu supuneți bateriile la șocuri mecanice.
- Bateriile cu litiu-ion și produsele care conțin baterii cu litiu-ion sunt supuse unor reglementări stricte de transport. În cazul în care trebuie să expediați acest produs (cu bateria inclusă) la service, să călătoriți sau orice alt motiv, trebuie să consultați secțiunea Depanare a manualului dvs. sau să contactați Departamentul de relații cu clienții pentru instrucțiuni de expediere.

- Verificați periodic bateria pentru orice semne de deteriorare sau de scurgere. Nu încărcați baterii care sunt deteriorate sau care prezintă scurgeri și nu permiteți lichidului să intre în contact cu pielea sau ochii. În cazul contactului cu acesta, spălați zona afectată cu apă din abundență și consultați medicul. Puneți bateria într-o pungă de plastic sigilată și reciclați-o sau eliminați-o în condiții de siguranță și în conformitate cu regulamentele locale de protecție a mediului sau înapoiati-o Centrului de service autorizat iRobot în vederea eliminării.
- Păstrați setul de baterii într-un loc uscat și curat. Dacă bateria sau bornele bateriei se murdăresc, ștergeți-le cu un material textil curat.



ATENȚIE

- Utilizarea bateriei de către copii trebuie să fie supravegheată. Consultați imediat medicul în cazul înghițirii unei baterii.

NOTIFICARE

- Bateria trebuie să fie scoasă din robot înainte de reciclare sau eliminare.
- Pentru rezultate optime, utilizați numai bateria cu litiu-ion iRobot livrată împreună cu robotul.
- Nu utilizați baterii nereîncărcabile. Utilizați numai bateria reîncărcabilă livrată împreună cu produsul. Pentru înlocuire, achiziționați baterii iRobot identice sau contactați Departamentul de relații cu clienții iRobot pentru a afla opțiuni de baterii alternative.
- Încărcați și scoateți întotdeauna bateria din robot și accesorii înainte de depozitarea pe termen lung.



SOLUȚIE DE CURĂȚARE AVERTISMENT

- Produsele de curățare sunt sigure atunci când sunt utilizate și depozitate conform instrucțiunilor de pe etichetă. Asigurați-vă că citiți cu atenție și respectați instrucțiunile.
- Utilizați numai soluția de curățare autorizată care poate fi găsită pe site-ul: global.irobot.com.
- Pentru avertismente privind soluțiile de curățare, vă rugăm să consultați cutia exterioră și flaconul cu soluție.



A nu se lăsa la îndemâna copiilor



Clătiți mâinile după utilizare



Păstrați departe de ochi.
Dacă produsul pătrunde în ochi, clătiți bine cu apă



DISPOZITIVUL DE ELIMINARE AUTOMATĂ A MURDĂRIEI AVERTISMENT



- Nu utilizați cu ștecărul sau cablul deteriorat. Dacă dispozitivul nu funcționează așa cum ar trebui, a fost scăpat, deteriorat, lăsat în aer liber sau scăpat în apă, returnați-l într-un centru de service.
- Deconectați întotdeauna robotul de la dispozitivul de eliminare a murdăriei înainte de curățarea sau întreținerea acestuia.
- Încărcați robotul doar cu sursa de alimentare furnizată. Sursa de alimentare furnizată asigură o tensiune foarte joasă de siguranță care corespunde marcajului de intrare de pe robot și care este necesară pentru a menține funcționarea sigură.
- Nu plasați obiecte în deschideri. Nu utilizați dispozitivul dacă deschiderile acestuia sunt blocate; curățați-l de praf, scame, păr și orice alte particule care pot reduce debitul aerului.
- Pentru a preveni riscul căderii robotului dvs. pe scări, asigurați-vă că stația de încărcare este amplasată la o distanță de cel puțin 1,2 metri de scări.

- Pentru a întreține în mod adecvat dispozitivul de eliminare a murdăriei, nu plasați obiecte străine în Portul dispozitivului de eliminare automată a murdăriei și asigurați-vă că acesta nu prezintă reziduuri.
- Pentru a evita pericolele cauzate de resetarea accidentală a întrerupătorului termic, acest dispozitiv nu trebuie să fie alimentat printr-un dispozitiv de comutare extern, cum ar fi un temporizator, sau conectat la un circuit care este pornit și oprit în mod regulat de compania de utilități.
- Nu turnați lichide în dispozitiv și nu îl scufundați în apă.
- Nu permiteți vărsarea sau pătrunderea lichidelor pe/in dispozitivul de eliminare a murdăriei.
- Nu utilizați în aer liber sau pe suprafețe ude.
- Nu permiteți utilizarea acestui dispozitiv ca jucărie. Este necesară acordarea unei atenții sporite atunci când este utilizat de către copii sau în apropierea acestora.
- Pentru a evita pericolele cauzate de resetarea accidentală a întrerupătorului termic, acest dispozitiv nu trebuie să fie alimentat printr-un dispozitiv de comutare extern, cum ar fi un temporizator, sau conectat la un circuit care este pornit și oprit în mod regulat de compania de utilități.
- A se utiliza doar conform acestui manual.
- Pentru a reduce riscul de șocuri electrice, deconectați dispozitivul de eliminare a murdăriei de la alimentare înainte de curățare.
- Păstrați dispozitivul de eliminare a murdăriei și cablul de alimentare departe de suprafețe fierbinți.

ATENȚIE

- Încărcați numai bateria livrată cu robotul. Alte tipuri de baterii pot exploda provocând leziuni. Contactați întotdeauna Departamentul de relații cu clienți iRobot pentru înlocuirea corectă a bateriei.

NOTIFICARE

- Produsul nu poate fi utilizat cu niciun tip de convertor de energie. Utilizarea convertoarelor de energie anulează imediat garanția.
- Dacă locuiți într-o zonă predispusă la furtuni cu descărcări electrice, se recomandă utilizarea unei protecții suplimentare la supratensiuni. Dispozitivul de eliminare a murdăriei poate fi protejat cu un dispozitiv de protecție la supratensiuni în cazul furtunilor puternice cu descărcări electrice.
- Nu utilizați fără săculețul pentru praf și/sau filtre.



Acest simbol de pe baterie indică faptul că bateria nu trebuie eliminată împreună cu deșeurile menajere nesortate. În calitate de utilizator final, aveți responsabilitatea de a elimina în mod ecologic bateria din dispozitivul dvs. la sfârșitul duratei de viață, după cum urmează:

(1) returnându-o distribuitorului/dealerului de la care ați achiziționat produsul; sau

(2) ducând-o la un punct de colectare desemnat

Colectarea și reciclarea separată a bateriilor la sfârșitul duratei de viață va contribui la conservarea resurselor naturale și va asigura reciclarea într-un mod care protejează sănătatea oamenilor și mediul. Pentru informații suplimentare, contactați unitatea de reciclare locală sau dealerul de la care ați achiziționat produsul. Dacă bateriile nu sunt eliminate în mod adecvat la sfârșitul duratei de viață, se pot produce efecte negative asupra mediului și sănătății din cauza substanțelor din baterii și acumulatori.

Informații cu privire la efectele substanțelor problematice din deșeurile de baterii se pot găsi la următoarea adresă:
<http://ec.europa.eu/environment/waste/batteries/>

Despre robotul aspirator cu mop Roomba Combo™

Vedere de sus

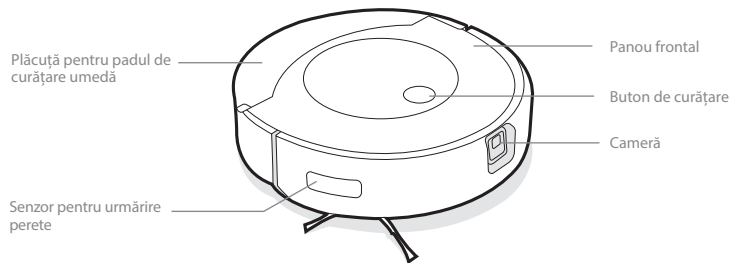

Coș colector

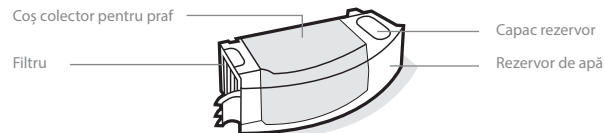

Vedere de jos

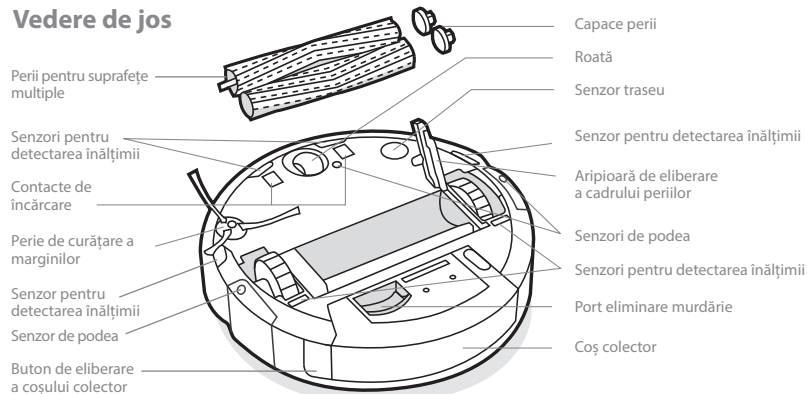

Despre dispozitivul de eliminare automată a murdăriei Clean Base™

Vedere din față

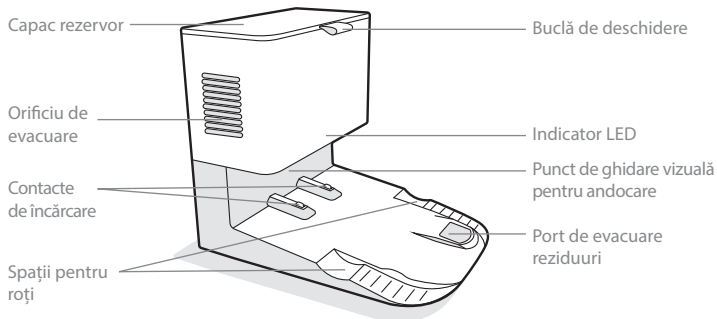

Vedere din spate

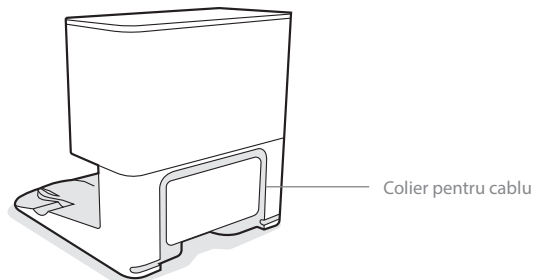

Vedere de sus

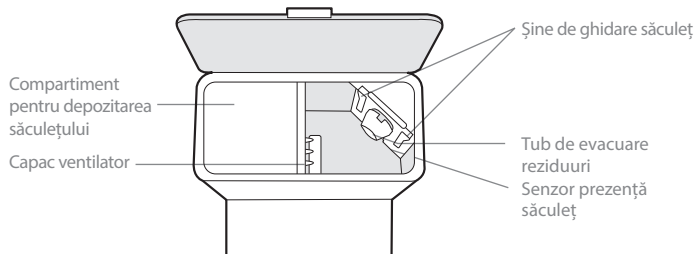

Vedere de jos

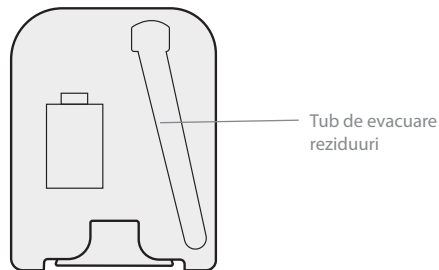

Utilizarea robotului aspirator cu mop Roomba Combo™

Poziționarea dispozitivului de eliminare automată a murdăriei Clean Base™

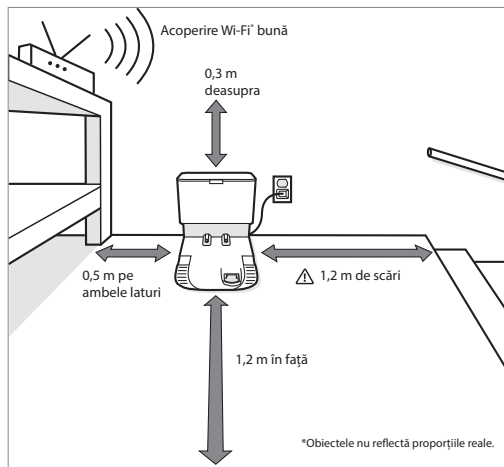

Notă: Nu poziționați stația de încărcare Clean Base™ în lumina directă a soarelui. Eliberați zona din jurul suportului de andocare pentru a optimiza procesul de andocare.

⚠️ AVERTISMENT: Pentru a preveni riscul căderii robotului dvs. pe scări, asigurați-vă că stația de încărcare este amplasată la o distanță de cel puțin 1,2 metri de scări.

Descărcați aplicația iRobot Home și conectați-vă la Wi-Fi*

- Urmați instrucțiunile pas cu pas pentru configurarea robotului dvs. Roomba Combo™.
- Configurați modul de navigare PrecisionVision pentru a evita obstacolele în timp real.
- Stabiliți un regim de curățare automat și personalizați preferințele de curățare.
- Creați hărți inteligente pentru a arăta robotului unde, când și cum să curețe.



3 Pentru mai multe informații, accesați www.irobot.ro

Încărcare

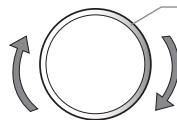

Inel luminos în spirală în timpul încărcării

Spirală albă: în curs de încărcare

Inelul luminos alb continuu indică procentul de încărcare a bateriei robotului

- Plasați robotul pe stația de încărcare pentru a activa bateria.

Notă: Robotul este furnizat cu bateria încărcată parțial; cu toate acestea, vă recomandăm să îl încărcăți timp de 3 ore înainte de a începe prima operație de curățare.



Atunci când robotul este încărcat complet, inelul luminos va pulsa intermitent în alb în partea din spate.

- Robotul utilizează o cantitate mică de energie atunci când se află pe stația de încărcare. Puteți trece robotul în starea de economisire suplimentară a energiei atunci când nu este utilizat. Pentru instrucțiuni și informații suplimentare despre acest mod standby de economisire a energiei, consultați pagina cu Întrebări frecvente (FAQ) de pe site-ul nostru web.
- Pentru depozitare pe termen lung, opriți robotul înlăturându-l de pe stația de încărcare și ținând apăsat butonul de curățare timp de 3 secunde cu o roată ridicată de la sol. Depozitați robotul într-un loc răcoros și uscat.

Curățare

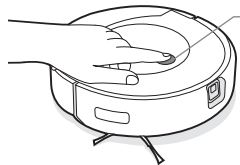

Pur și simplu apăsați butonul de curățare

Atingeți pentru a porni/întrerupe/relua activitatea

Țineți apăsat timp de 2-5 secunde pentru a încheia o operație

- Robotul va explora și curăța automat casa dvs. pe secțiuni ordonate și va evita obstacolele cu ajutorul camerei sale frontale. Acesta va reveni la stația de încărcare la finalul operației de curățare și de fiecare dată când trebuie să se încarce.



Robotul poate recunoaște și evita obstacolele. Cu toate acestea, se recomandă eliberarea zonei înainte de a începe operația de curățare.

- Pentru a finaliza o operație și a trimite robotul înapoi la stația de încărcare, țineți apăsat butonul de curățare timp de 2-5 secunde. Un inel luminos albastru va indica faptul că robotul caută stația de încărcare.
- Atunci când robotul detectează o zonă mai murdară, va activa modul Dirt Detect™, mișcându-se repetat înainte și înapoi pentru a curăța mai amănunțit zona respectivă. Inelul luminos va clipi în albastru.

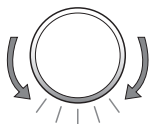

Atunci când robotul detectează că trebuie golit coșul colector, inelul luminos se va aprinde roșu semnalizând partea din spate.

Aspirare

- Pentru a iniția o operație de curățare utilizând numai aspiratorul de pe robot, goliți rezervorul sau detașați padul de curățare umedă înainte de a apăsa butonul de curățare.

Curățare umedă de tip mop

- Robotul poate efectua atât operații de curățare prin aspirare, cât și operații de curățare umedă de tip mop. Pentru a iniția o operație de curățare prin aspirare și de curățare umedă de tip mop, umpleți rezervorul, atașați un pad de curățare umedă și apăsați butonul de curățare.
- Atunci când robotul întâlnește un covor în timpul operației de curățare, acesta va ridica și ascunde padul de curățare.
- După finalizarea operațiunii de curățare, asigurați-vă că goliți rezervorul de apă și că înlocuiți padul de curățare umedă.

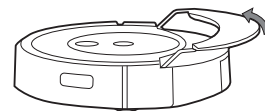

AVERTISMENT: Pentru a preveni deteriorarea robotului, nu depozitați manual plăcuța pentru padul de curățare umedă pe suportul padului.

- 1 Apăsați butonul de eliberare a coșului de colector pentru a scoate coșul.

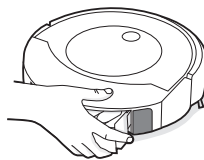

- 2 Atașați padul de curățare umedă.

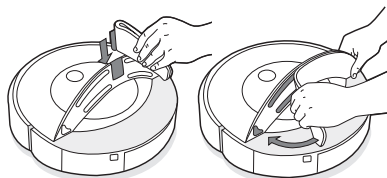

- 3 Umpleți rezervorul cu apă și soluția de curățare compatibilă.

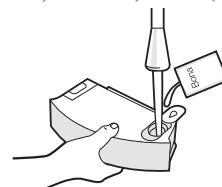

- 4 Puneți coșul colector înapoi în robot.

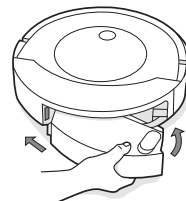

Depanare

Soluție de curățare

Pentru rezultate optime în timpul curățării umede de tip mop, puteți adăuga soluția de curățare pentru pardoseli tari iRobot® în rezervor înainte de a adăuga apă. Acest produs este un concentrat potrivit pentru toate pardoselile tari bine etanșate.

Dimensiune mostră
(Inclusă în cutie)



1/4 din flacon
pentru fiecare
rezervor

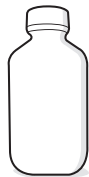

Retail: Dimensiune
standard
(Vândută separat)



3 capace
pentru fiecare
rezervor

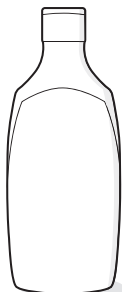

*** Important:** Numai anumite soluții de curățare pot fi utilizate în condiții de siguranță cu robotul. O listă completă cu soluțiile de curățare compatibile poate fi găsită pe [answers.irobot.com/s/roomba-combo-cleanser](https://www.irobot.com/s/roomba-combo-cleanser) sau accesând aplicația. Nu utilizați alte soluții de curățare sau produse pe bază de clor.

Despre dispozitivul de eliminare automată a murdăriei

În timpul curățării, robotul va reveni automat la dispozitivul de eliminare a murdăriei pentru a goli coșul colector și pentru a se reîncărca, dacă este cazul.

Indicatorul LED al dispozitivului de eliminare a murdăriei va lumina roșu continuu atunci când este necesar un saculeț nou. În cazul detectării unui blocaj, dispozitivul de eliminare a murdăriei va încerca în mod automat să elimine blocajul.

Notă: Dacă plasați manual robotul pe dispozitivul de eliminare a murdăriei, acesta nu se va goli automat. În acest caz, utilizați aplicația iRobot Home sau țineți apăsat butonul timp de 2-5 secunde.

5 Pentru mai multe informații, accesați www.irobot.ro

- Robotul vă va indica că ceva nu este în regulă prin redarea unei alerte sonore și aprinderea inelului luminos roșu. Apăsăți butonul de curățare sau atingeți amortizorul pentru detalii. Pentru informații suplimentare, accesați aplicația iRobot Home.

Inel luminos roșu

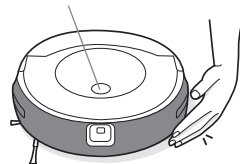

Baterie descărcată. Încărcați.

- După 90 de minute de inactivitate fără să fie conectat la stația de încărcare, robotul va încheia automat operația de curățare.
- Pentru a reseta robotul la valorile implicite din fabrică, îndepărtați coșul colector de praf și țineți apăsat butonul de curățare timp de șapte (7) secunde. Un semnal sonor vă va indica finalizarea procesului de resetare. Apăsăți din nou butonul de curățare pentru a confirma.

Siguranța bateriei și expedierea

Pentru rezultate optime, utilizați numai bateria cu litiu-ion iRobot livrată împreună cu robotul.

! AVERTISMENT: Bateriile cu litiu-ion și produsele care conțin baterii cu litiu-ion sunt supuse unor reglementări stricte de transport. Dacă trebuie să expediați acest produs la service, să călătoriți sau pentru orice alt motiv, TREBUIE să respectați instrucțiunile de expediere de mai jos.

- Bateria TREBUIE să fie oprită înainte de livrare.
- Opriti bateria înlăturând robotul de pe stația de încărcare și ținând apăsat butonul de curățare timp de 3 secunde cu o roată ridicată de la sol. Toate indicatoarele se vor stinge.
- Ambalați bine robotul pentru expediere.
- În cazul în care aveți nevoie de informații suplimentare, contactați echipa Departamentului relații cu clienții sau vizitați www.irobot.ro.

Depanarea dispozitivului de eliminare automată a murdăriei

Dispozitivul de eliminare a murdăriei vă va indica dacă ceva nu este în regulă prin intermediul unui indicator LED de pe partea frontală a rezervorului și prin aplicația iRobot Home.

Indicator LED	Eroare comună	Cum se remediază
Roșu continuu	Săculeț plin sau lipsă	<ol style="list-style-type: none">Înlocuiți săculețul dacă este plin sau lipsește.Asigurați-vă că săculețul este introdus corespunzător.Dacă problema persistă, îndepărtați reziduurile din portul din partea inferioară a robotului și a dispozitivului de eliminare a murdăriei.
Roșu clipitor	Există o scurgere sau un blocaj pe calea de evacuare a suportului de andocare	<ol style="list-style-type: none">Asigurați-vă că este închis bine capacul rezervorului. Țineți apăsat butonul de curățare de pe robot timp de 2 secunde pentru a goli manual coșul colector.Eliminați reziduurile din portul din partea inferioară a robotului și a dispozitivului de eliminare a murdăriei.Deconectați dispozitivul de eliminare a murdăriei de la priză de perete. Așezați-l pe o parte și verificați dacă există reziduuri pe tubul de evacuare a reziduurilor. Dacă este necesar, scoateți tubul pentru a îndepărta reziduurile.

Acest produs este dotat cu un sistem de protecție termică creat pentru a oferi protecție împotriva avariilor cauzate de supraîncălzire. Atunci când sistemul de protecție funcționează, motorul se oprește. În acest caz, deconectați unitatea de la priză, lăsați-o să se răcească timp de 30 de minute, îndepărtați toate blocajele din portul de evacuare și tubul de evacuare, apoi reconectați unitatea la priză.

Îngrijire și întreținere

Instrucțiunile de îngrijire și întreținere

Pentru a asigura performanța optimă a robotului, respectați următoarele proceduri.

Puteți găsi videoclipuri instructive suplimentare în aplicația iRobot Home. Dacă observați că robotul strânge mai puține resturi de pe podea, goliți coșul colector, curățați filtrul și curățați periele.

Componentă	Frecvență întreținere	Frecvența de înlocuire*
Pad pentru curățare umedă	Curățați padul după operația de curățare	După 30 de spălări.
Coș colector	Spălați coșul colector după cum este necesar.	
Filtru	Curățați filtrul o dată pe săptămână (de două ori pe săptămână dacă aveți un animal de companie). A nu se spăla.	O dată la 2 luni
Contacte de încărcare	Curățați o dată la 2 săptămâni	
Senzor de umplere a coșului colector	Curățați o dată la 2 săptămâni	
Roată frontală	Curățați o dată la 2 săptămâni	O dată la 12 luni
Perie de curățare a marginilor și perii pentru suprafețe multiple	Curățați o dată pe lună (de două ori pe lună dacă aveți un animal de companie)	O dată la 12 luni
Senzor, geam cameră și suport pad	Curățați o dată pe lună	
Săculețe	-	Săculețele trebuie înlocuite atunci când acest lucru este semnalizat de indicatorul LED/ aplicație
Capacul ventilatorului din interiorul rezervorului	O dată pe lună (îndepărtați reziduurile de pe capacul ventilatorului)	

 **Notă:** iRobot produce diferite piese și componente de schimb. Dacă considerați că aveți nevoie de o piesă de schimb, contactați Departamentul de relații cu clienții iRobot pentru mai multe informații.

*Frecvența înlocuirii poate varia. Piese trebuie înlocuite în cazul apariției unor urme vizibile de uzură.

Curățarea padului de curățare umedă

Notă: Puteți curăța padurile de curățare umedă în două moduri: prin spălare manuală sau prin spălare automată.

Spălare manuală

Spălați bine padul cu apă caldă.

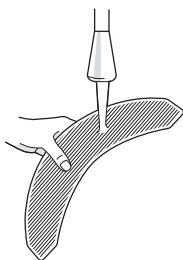

Spălare automată

Spălați utilizând ciclul cald, apoi uscați la aer. A nu se folosi uscătorul. A nu se spăla împreună cu alte materiale fine.

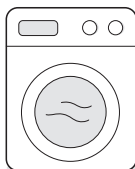

Golirea coșului colector

- 1 Apăsăți butonul de eliberare a coșului colector pentru a scoate coșul.

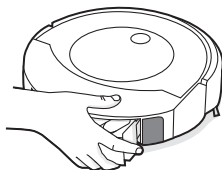

- 2 Deschideți ușa coșului colector pentru a goli coșul.

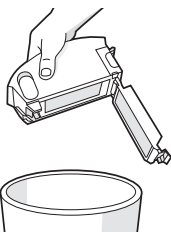

- 3 Puneți coșul colector înapoi în robot.

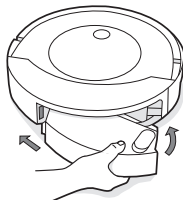

Curățarea filtrului

- 1 Scoateți coșul colector. Scoateți filtrul apucând ambele capete și trăgându-l afară.

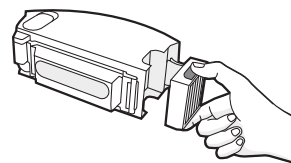

- 2 Îndepărtați reziduurile prin lovirea ușoară a filtrului de recipient de gunoi.





- 3 Reintroduceți filtrul cu creștăturile orientate spre exterior. Puneți coșul colector înapoi în robot.

*** Important:** Robotul nu va funcționa dacă filtrul nu este montat corect. Înlocuiți filtrul o dată la fiecare două luni.

Curățarea punctului de ghidare vizuală pentru andocare și a contactelor de încărcare

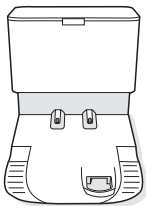
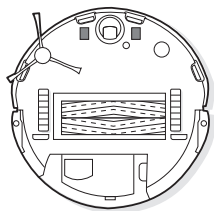
- 1 Verificați punctul de ghidare vizuală pentru andocare și contactele de încărcare pentru a vă asigura că nu prezintă reziduuri. Ștergeți cu o lavetă curată și uscată.



 **Notă:** Nu pulverizați soluții de curățare direct pe senzori sau în orificiile în care se află senzori.

Curățarea senzorilor de umplere a coșului colector

- 1 Scoateți și goliți coșul colector.

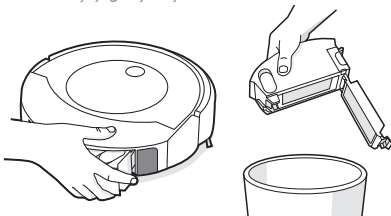

- 2 Ștergeți senzorii interni cu o lavetă uscată și curată.

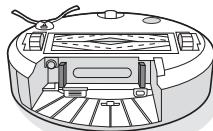

- 3 Ștergeți ușa coșului colector cu o lavetă uscată și curată.

Ușă închisă



Ușă deschisă

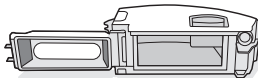

- 4 Îndepărtați toate reziduurile din traseul de aspirare.

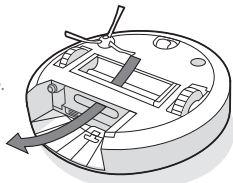

Curățarea periiilor pentru suprafețe multiple

- 1 Apăsăți aripioara de eliberare a cadrului periiilor, ridicați cadrul periiilor și eliminați orice blocaje.

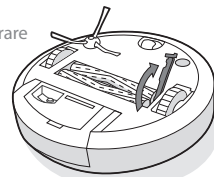

- 2 Scoateți periiile din robot. Scoateți capacele periiilor de la capetele periiilor. Îndepărtați orice fire de păr sau reziduuri strănse sub capace. Fixați la loc capacele periiilor.

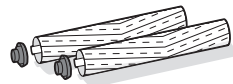

- 3 Îndepărtați firele de păr sau reziduurile de pe piciorușele pătrate și în formă de stea de pe partea opusă a periiilor.



- 4 Fixați la loc periiile în robot. Potrivii forma piciorușelor periiilor cu forma pictogramelor periiilor din modulul capului de curățare.

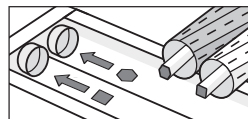

Curățarea roții frontale

- 1 Trageți ferm de modulul roții frontale pentru a-l scoate din robot.
- 2 Trageți ferm de roată pentru a o scoate din carcasă (a se vedea imaginea de mai jos).
- 3 Îndepărtați reziduurile din interiorul cavității roții.
- 4 Fixați la loc toate piesele după ce ați terminat. Asigurați-vă că roata este fixată cu un clic.

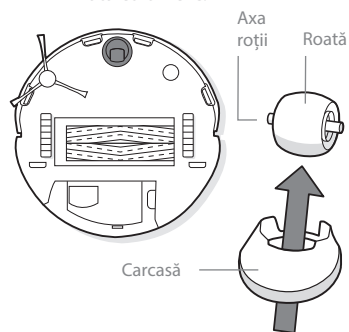

- * Important:** Blocarea roții frontale cu fire de păr și reziduuri poate duce la deteriorarea podelei. Dacă roata nu se rotește liber după ce ați curățat-o, contactați Departamentul de relații cu clienții.

Spălarea coșului colector

- * Important:** Nu spălați filtrul. Îndepărtați filtrul înainte de a spăla coșul colector.
- 1 Eliberați coșul colector, scoateți filtrul și deschideți ușa coșului colector.
 - 2 Clătiți coșul colector pentru praf și rezervorul de apă cu apă caldută.

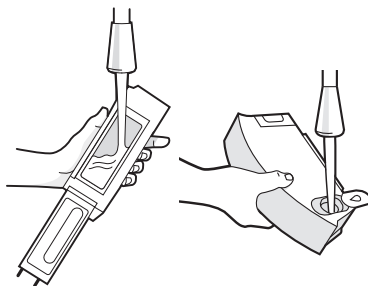

- Notă:** Coșul colector nu poate fi spălat în mașina de spălat vase.

- 3 Asigurați-vă că întregul coș colector este complet uscat. Reintroduceți filtrul și puneți coșul colector înapoi în robot.

Curățarea periei de curățare a marginilor

- 1 Utilizați o monedă sau o șurubelniță mică pentru a scoate șurubul care fixează peria de curățare a marginilor.
- 2 Trageți pentru a scoate peria de curățare a marginilor. Îndepărtați firele de păr sau murdăria, apoi refixați peria.

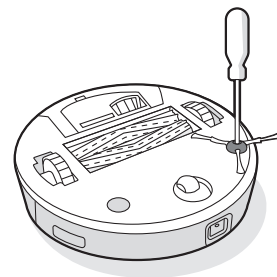

Curățarea senzorilor, a geamului camerei și a contactelor de încărcare

- 1 Ștergeți senzorii, geamul camerei și suportul padului cu o lavetă uscată și curată.

 **Notă:** Verificați geamul camerei. Dacă observați crăpături, contactați Departamentul de relații cu clienții.

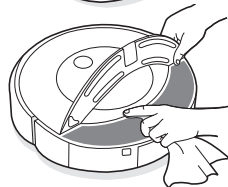
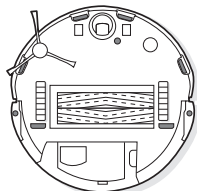
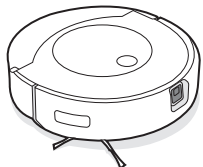

 **Important:** Nu pulverizați soluția de curățare sau apă pe senzori sau pe deschiderile senzorilor.

Înlocuirea săculețului

- 1 Ridicați capacul rezervorului pentru a-l deschide.

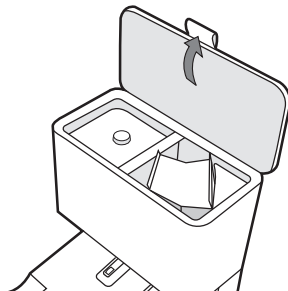

- 2 Trageți cartela din plastic pentru a scoate săculețul din rezervor.

 **Notă:** Aceasta va etanșa săculețul astfel încât praful reziduurile să nu iasă.



- 3 Aruncați săculețul folosit.

- 4 Montați un nou săculeț, glisând cartela din plastic în șinele de ghidare.

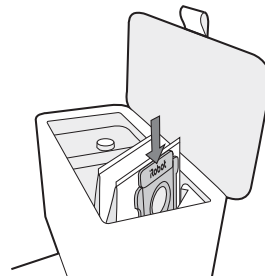

- 5 Apăsați pe capac, asigurându-vă că este complet închis.

 **Notă:** Pentru a obține rezultate optime în timpul utilizării robotului și dispozitivului de eliminare automată a murdăriei, curățați și/sau înlocuiți filtrul robotului după cum este necesar.

Îndepărtarea reziduurilor din capacul ventilatorului

Verificați dacă pe capacul ventilatorului s-au acumulat scame sau reziduuri și ștergeți cu o lavetă curată și uscată pentru a le îndepărta.

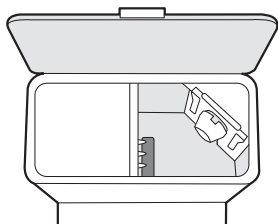

Departamentul de relații cu clienții iRobot

România

Dacă aveți întrebări sau comentarii cu privire la robotul aspirator cu mop Roomba Combo™, contactați iRobot.

Puteți începe cu vizitarea site-ului www.irobot.ro pentru sfaturi și asistență, întrebări frecvente și informații despre accesorii. Aceste informații pot fi găsite și în aplicația iRobot Home. Dacă aveți nevoie de asistență suplimentară, contactați echipa Departamentului de relații cu clienții la numărul **+40 738 125 131**.

Programul Departamentului de relații cu clienții iRobot din România

- Luni - vineri, 09:00 - 17:30

În afara României

Vizitați global.irobot.com pentru a:

- afla mai multe informații despre iRobot în țara dumneavoastră
- obțineți indicii și sfaturi pentru a îmbunătăți performanța robotului aspirator cu mop Roomba Combo™
- obține răspunsuri la întrebări
- contacta centrul local de asistență

Informații de reglementare



iRobot Corporation declară prin prezenta că acest robot aspirator cu mop, modelul RCA-Y1, este conform cu Directiva 2014/53/UE privind echipamentele radio. Textul integral al Declarației de conformitate UE este disponibil la următoarea adresă web: www.irobot.com/compliance.



iRobot Corporation declară prin prezenta că acest robot aspirator cu mop, modelul RCA-Y1, este conform cu Regulamentul privind echipamentele radio din 2017. Textul integral al Declarației de conformitate UKCA este disponibil la următoarea adresă web: www.irobot.com/compliance.

Raportul privind informațiile chimice care enumeră substanțele SVHC (substanțe care prezintă motive de îngrijorare deosebită), în conformitate cu Regulamentul UE 1907/2006, poate fi găsit aici: www.irobot.com/compliance.

Modelul reglementat RCA-Y1 conține modelul de modul radio Sextant AXG-Y1. Modulul radio Sextant este un radio cu două benzi care operează în benzile WLAN de 2,4 GHz și WLAN de 5 GHz. Modulul radio Sextant include de asemenea Bluetooth și BLE care operează în banda 2400 MHz – 2483,5 MHz.

- Banda de 2,4 GHz operează în limitele 2400 MHz - 2483,5 MHz cu o putere maximă de ieșire EIRP de 17,78 dBm (59,98 mW) la 2442 MHz.
- Banda de 5 GHz operează în limitele 5150 MHz - 5850 MHz cu o putere maximă de ieșire EIRP de 20,81 dBm (120,50 mW) la 5190 MHz.
- Pentru Israel, banda de 5 GHz este limitată la operarea în banda 5150 MHz – 5350 MHz.



Acest simbol de pe produs indică faptul că dispozitivul nu trebuie eliminat împreună cu deșeuri menajere nesortate. În calitate de utilizator final, aveți responsabilitatea de a elimina în mod ecologic dispozitivul la sfârșitul duratei de viață, după cum urmează:

- (1) returnându-l distribuitorului/dealerului de la care ați achiziționat produsul; sau
- (2) ducându-l la un punct de colectare desemnat.

Eliminarea corectă a acestui produs va contribui la economisirea unor resurse valoroase și la prevenirea oricăror posibile efecte negative asupra sănătății umane și a mediului, care ar putea apărea în cazul gestionării necorespunzătoare a deșeurilor. Contactați autoritatea locală pentru detalii suplimentare sau cel mai apropiat punct de colectare desemnat. Pentru eliminarea incorectă a acestor deșeuri se pot aplica amenzi conform legislației naționale. Mai multe informații se pot găsi la următoarea adresă: http://ec.europa.eu/environment/waste/wEEE/index_en.html

Adresa producătorului: iRobot Corporation, 8 Crosby Drive, Bedford MA 01730, USA

Informații de reglementare

CERTIFICAT DE GARANȚIE

Producatorul	iRobot®
Importator autorizat 	
Service autorizat	S.C. Cordon Electronics S.R.L. Str. Dumitru Brumarescu, Nr. 9A, Sector 4 Telefon: 0372324762, 0213009905, 0721909190, 0740209932, 0730616100, 0743893650 Email: office@cordongroup.ro Website: www.cordongroup.ro

Completează comerciantul

Semnatura si stampila cumparatorului	
Denumirea produsului	
Seria	
Data vânzării	
Ștampila comerciantului	

1	Data receptiei		Numele si stampila unitatii service
	Data predarii		
	Descrierea defectului		
	Descrierea reparatiei		
	Nr. Intrarii		

2	Data receptiei		Numele si stampila unitatii service
	Data predarii		
	Descrierea defectului		
	Descrierea reparatiei		
	Nr. Intrarii		

3	Data receptiei		Numele si stampila unitatii service
	Data predarii		
	Descrierea defectului		
	Descrierea reparatiei		
	Nr. Intrarii		

1. Produsul beneficiază de 24 de luni de garanție începând cu data vânzării către consumator, reparațiile se efectuează gratis. Pentru companii, durata garanției este de 24 luni.
2. Garanția și reparația gratis se referă la defecțiunile rezultate în mod atestabil datorită materialului defect, construcției eronate sau variantei incorecte.
3. Garanția și reparația gratis nu se referă la defecțiunile cauzate în cursul transportului, datorită nerespectării instrucțiunilor de deservire specificate în manual, întreținerii neadecvate, deteriorării mecanice, intervenției în instalație sau la defecțiunile cauzate de instalația electrică care nu este în conformitate cu CSN, precum și la defecțiunile cauzate de o conectare incorectă.
4. Garanția nu se referă la materialele consumabile. Prin material consumabil se înțelege: periile, periuțele, filtrele, dozele și părțile de cauciuc amovibile. Aceste materiale consumabile se află în vânzare pe piața liberă. Materialul consumabil, în mod excepțional, beneficiază de garanție, doar în cazul defecțiunilor apărute în mod atestabil datorită materialului defect.
5. Drepturile consumatorului sunt conforme cu prevederile L 449/2003 și OG 21/1992 cu completările și modificările ulterioare, republicata, precum și cu modificările introduse de OUG 174/2008, privind vânzarea produselor și garanțiile asociate acestora, în vigoare la data comercializării produsului, pe întreaga perioadă cât acestea sunt în vigoare. Drepturile consumatorului nu sunt afectate de garanția oferită.
6. Cumpărătorului i-a fost probată funcționarea corespunzătoare a produsului și i s-a explicat modul de utilizare. Cumpărătorul a verificat inventarul de livrare al produsului inclusiv existența manualului de utilizare în limba română. Cumpărătorul a luat la cunoștință de integritatea suruburilor și sigiliilor produsului.
7. La solicitarea reparației produsului în perioada de garanție, cumpărătorul este obligat să prezinte Certificatul de garanție a vând toată rubricile completate, însoțit de bonul de casa sau factura de achiziție.
8. Durata medie de utilizare a produselor este de 2 ani de la data achiziționării.
9. **Perioada de timp stabilă nu poate depăși 15 zile calendaristice de la data la care cumpărătorul, după caz, a adus la cunoștința vânzătorului lipsa de conformitate a produsului sau a predat produsul vânzătorului ori persoanei desemnate de acesta pe baza unui document de predare-preluare.**

NU FAC OBIECTUL GARANTIEI:

1. Accesorii, consumabilele, subsansamblele casabile (periile, periuțele, filtrele, dozele, manere, capace, butoane), etc.
2. Nerespectarea parametrilor de alimentare pentru care a fost conceput produsul.
3. Repararea, modificarea, desigilarea sau încercarea de reparare a produsului de către persoane/firme neautorizate de firma IRobot
4. Utilizarea produsului în alte scopuri decât cele pentru care a fost conceput, menționate explicit în manualul de instrucțiuni.

Produsul a fost conceput și fabricat pentru a fi utilizat exclusiv în scopuri casnice.

Accumulatoarele beneficiază de un termen de garanție de 6 luni.

Vă rugăm să curățați aparatul înainte de a vă prezenta la service.



©2022 iRobot Corporation, 8 Crosby Drive, Bedford, MA 01730, USA. Toate drepturile sunt rezervate. iRobot este o marcă înregistrată a iRobot Corporation. Roomba Combo, Clean Base și Dirt Detect sunt mărci înregistrate ale iRobot Corporation. Wi-Fi și sigla Wi-Fi sunt mărci înregistrate ale Wi-Fi Alliance. Apple și App Store sunt mărci comerciale ale Apple, Inc., înregistrate în S.U.A. și în alte țări. Google Play este o marcă comercială a Google LLC.

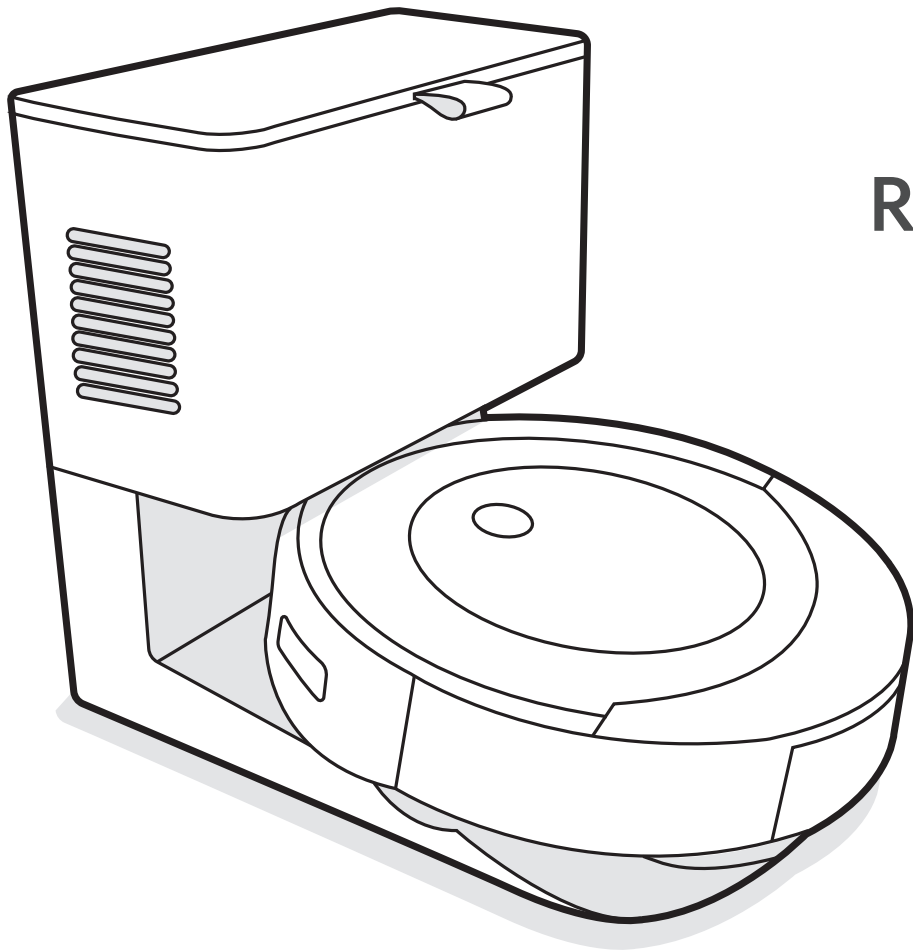

Robot[®]

Roomba Combo™

Прахосмукачка робот
за сухо и мокро почистване

j7+

Инструкция за
експлоатация

Информация за безопасността

Важни инструкции за безопасност

Тази инструкция за експлоатация включва информация за следните регулаторни модели:
Робот: RCA-Y1 | Станция: ADG-N2 | Батерия: ABL-F | Радиомодул: AXG-Y1

ЗАПАЗЕТЕ ТЕЗИ ИНСТРУКЦИИ













⚠ ПРЕДУПРЕЖДЕНИЕ: При използване на електрически уред винаги трябва да се спазват основни предпазни мерки, включително следните:

ПРОЧЕТЕТЕ ВСИЧКИ ИНСТРУКЦИИ ПРЕДИ УПОТРЕБА

⚠ ПРЕДУПРЕЖДЕНИЕ: За да намалите опасността от нараняване или повреда, прочетете и спазвайте предпазните мерки за безопасност при настройването, използването и поддържането на робота.

Този уред може да се използва от деца на възраст на и над 8 години и лица с намалени физически, сетивни или умствени способности или липса на опит и познания, ако се наблюдават или са инструктирани как да използват уреда по безопасен начин и разбират свързаните с това опасности. Децата не бива да си играят с уреда. Почистването и обслужването от потребителите не бива да се извършват от деца без наблюдение.

⚠ Това е символът за предупреждение за безопасност. Той се използва, за да предупреждава за потенциални опасности от физическо нараняване. Спазвайте всички съобщения за безопасност след този символ, за да избегнете възможно нараняване или смърт.

- | | | | | |
|---|--|---|---|---|
|  Опасност от токов удар |  Оборудване от клас II |  Номинална изходна мощност, DC |  Прочетете ръководството за експлоатация |  Общ символ за рециклиране |
|  Опасност от пожар |  Не го използвайте на открито или върху мокри повърхности |  Номинална входяща мощност, DC |  Да се съхранява извън обсега на деца |  Отделно захранващо устройство |
|  Внимание |  Номинална входяща мощност, AC | | | |

ПРЕДУПРЕЖДЕНИЕ: Показва опасна ситуация, която, ако не се избегне, може да доведе до смърт или сериозно нараняване.

ВНИМАНИЕ: Показва опасна ситуация, която, ако не се избегне, може да доведе до леки или средни наранявания.

БЕЛЕЖКА: Показва опасна ситуация, която, ако не се избегне, може да доведе до имуществени щети.

ОБЩИ



ПРЕДУПРЕЖДЕНИЕ



- Вашият робот се доставя със захранващ кабел, който отговаря на регионалните разпоредби и е предназначен за включване само в стандартен домакински контакт за променлив ток. Не използвайте друг захранващ кабел. За резервни кабели, моля, свържете се с отдела за обслужване на клиенти, за да сте сигурни, че ще бъде избран правилният захранващ кабел за конкретната държава.
- Не потапяйте робота във вода.
- Не отваряйте робота, освен когато според инструкциите трябва да поставите или подмените батерията или за извършване на необходимата поддръжка. Не отваряйте вградената станция-зарядно устройство, известна като Home Base или Clean Base. В нея няма части, които могат да се обслужват от потребителите. За техническо обслужване се обръщайте към квалифициран сервизен персонал.
- Опасност от токов удар – да се използва само на закрито в сухи помещения.
- Не хващайте робота или зарядната станция с мокри ръце.
- Не използвайте неразрешени зарядни устройства. Ако се използва неodobроено зарядно устройство, батерията може да започне да генерира топлина, дим, да се запали или взриви.
- Вашият робот не е играчка. Малките деца и домашните животни трябва да се наблюдават, когато роботът работи. Не сядайте и не стъпвайте върху робота или станцията.
- Съхранявайте и използвайте робота си само при стайна температура.

- Ако към помещението за почистване има балкон, използвайте физическа преграда, за да предотвратите достъпа до балкона и да осигурите безопасна работа.
- Почистете обектива и капациите на сензорите (за откриване на ръбове или срещу падане по стълби) в долната част на Вашия робот от натрупан прах и мръсотия, ако е необходимо.
- Ако в помещението за почистване има уреди, като готварска печка, вентилатор или овлажнител за въздух, трябва да отстраните тези уреди преди почистването. Съществува риск от нараняване, злополука или неизправност, ако роботът влезе в контакт с уредите и ги избута.
- Не използвайте модула с подложката за мокро почистване като дръжка за повдигане или преместване на робота.
- Имайте предвид, че подовите може да са хлъзгави след влажно почистване с робота.
- Не използвайте робота върху подови настилки с вградени открити електрически контакти.



ВНИМАНИЕ



- Не използвайте устройството за събиране на остри предмети, стъкла или горящи или димящи предмети.
- Обърнете внимание, че роботът се движи самостоятелно. Бъдете внимателни, когато се движите в работната му област, за да не го настъпите.
- Ако устройството премине през захранващ кабел и го повлече, съществува опасност някой предмет да бъде издърпан от маса или полица. Преди да използвате устройството, отстранете препятствия, като дреки, листове хартия, шнулове на щори или завеси, захранващи кабели и чупливи предмети.
- Изпълнете необходимото техническо обслужване в съответствие с инструкцията за експлоатация, за да гарантирате безопасната работа на робота и зарядна станция.
- Ако роботът работи на под със стълби, моля, премахнете излишните предмети от най-горното стъпало.

БЕЛЕЖКА

- Не допускайте роботът или зарядната станция да се намокри.
- Не поставяйте нищо върху робота.
- Ако не се поддържат чисти контактите на зарядното устройство, роботът може да загуби способността си за зареждане на батерията, а контактите да се нагорещат.
- Преди да пуснете робота върху твърди подови настилки, моля, тествайте го на малък участък от твърдия под, за да се уверите, че е подходящ. Използването на робота върху твърди подови настилки, които не са подходящи, може да доведе до увреждането на пода. Свържете се с производителя на твърдите подови настилки, за да попитате дали са подходящи за обработка с вакуум.
- Преди да пуснете робота върху мокети или килими, уверете се, че те са подходящи за обработка с вакуум чрез тръби или четки. Използването на робота върху мокет или килим, който не отговаря на това, може да доведе до увреждането му. Свържете се с производителя на мокета или килима, за да попитате дали е подходящ за обработка с вакуум.

БАТЕРИЯ



ПРЕДУПРЕЖДЕНИЕ



- Не отваряйте, не чупете, не загревайте над 80°C и не изгаряйте батерията. Следвайте инструкцията за експлоатация за правилна употреба, техническо обслужване, боравене и изхвърляне.
- Не предизвиквайте късо съединение с батерията, като оставяте метални предмети в контакт с клемите на батерията или я потапяте в течност. Не подлагайте батериите на механичен удар.
- Литиево-йонните батерии и продуктите, които съдържат литиево-йонни батерии, са предмет на строги ограничения при транспортиране. Ако е необходимо да изпратите този продукт (с приложена батерия) за обслужване, при пътуване или по каквато и да било друга причина, трябва да прегледате раздела „Отстраняване на неизправности“ в инструкцията за експлоатация или да се обърнете към отдела за обслужване на клиенти за

указания за транспортиране.

- Проверявайте периодично батерията за признаци на повреда или изтичане. Не зареждайте повредени или течачи батерии. Не позволявайте течността да влезе в контакт с кожата или очите. В случай на контакт измийте засегнатата област с обилно количество вода и потърсете медицинска помощ. Поставете батерията в запечатана найлонова торбичка и я рециклирайте или изхвърлете безопасно в съответствие с местните екологични разпоредби или я върнете в местния упълномощен сервизен център на iRobot за изхвърляне.
- Поддържайте пакета батерии чист и сух. Забърсвайте клетката или терминалите на батерията с чиста суха кърпа, ако се замърсат.



ВНИМАНИЕ

- Използването на батерията от деца трябва да става под наблюдение. Потърсете незабавно медицинска помощ, ако клетка или батерия бъде погълната.

БЕЛЕЖКА

- Батерията трябва да се извади от робота преди рециклиране или изхвърляне.
- За най-добри резултати използвайте само литиево-йонната батерия на iRobot, която се продава заедно с робота.
- Не използвайте незареждащи се батерии. Използвайте само акумулаторната батерия, доставена с продукта. За смяна купете същата батерия за iRobot или се свържете с отдела за обслужване на клиенти на iRobot за алтернативни опции за батерии.
- Винаги зареждайте и изваждайте батерията от робота и аксесоарите преди дълготрайно съхранение.

**ПОЧИСТВАЩ РАЗТВОР****ПРЕДУПРЕЖДЕНИЕ**

- Домакинските почистващи продукти са безопасни, когато се използват и съхраняват съгласно инструкциите на етикета. Винаги четете внимателно указанията и ги следвайте старателно.
- Използвайте само одобрен разтвор за почистване, който можете да намерите на global.irobot.com.
- За предупрежденията за почистващия разтвор вижте външната опаковка и бутилката на разтвора.



Дръжте далеч от деца



Изплаквайте ръцете след употреба



Пазете далече от очите. Ако продуктът попадне в очите, изплакнете обилно с вода

•

СТАНЦИЯ ЗА АВТОМАТИЧНО ИЗХВЪРЛЯНЕ НА ОТПАДЪЦИ**ПРЕДУПРЕЖДЕНИЕ**

- Не го използвайте с повреден кабел или щепсел. Ако уредът не работи както трябва, ако е бил изпуснат, повреден, оставен на открито или потопен във вода, трябва да го върнете в сервизен център.
- Преди почистване или техническо обслужване винаги изключвайте робота от станцията за изхвърляне на отпадъци.
- Зареждайте робота само с предоставеното захранване. Предоставеното захранване осигурява безопасно свръхниско напрежение, съответстващо на входната маркировка на робота, необходима за поддържане на безопасна работа.
- Не поставяйте предмети в отворите. Не го използвайте, ако някой от отворите е блокиран; не допускайте да има прах, власинки, косми и всичко друго, което може да намали въздушния поток.

- За да предотвратите опасността от падане на робота по стълби, зарядната станция трябва да е поставена най-малко на 1,2 метра от стълбището.
- За правилното поддържане на станцията за изхвърляне на отпадъци не поставяйте чужди предмети в порта ѝ и проверявайте да няма отпадъци.
- За да избегнете опасна ситуация поради неволно нулиране на топлинния прекъсвач, уредът не трябва да се захранва чрез външен превключвател, като например таймер, или да се свързва към електрическа верига, която редовно се включва и изключва от мрежата.
- Не изливайте течности в устройството и не го потапяйте във вода.
- Не позволявайте по или в станцията за изхвърляне на отпадъци да попадат течности.
- Не го използвайте на открито или върху мокри повърхности.
- Не позволявайте да се използва като играчка. Необходимо е особено внимание, когато се използва от деца или в близост до деца.
- За да избегнете опасна ситуация поради неволно нулиране на топлинния прекъсвач, уредът не трябва да се захранва чрез външен превключвател, като например таймер, или да се свързва към електрическа верига, която редовно се включва и изключва от мрежата.
- Използвайте само както е описано в това ръководство.
- За да намалите риска от токов удар, преди почистване изваждайте щепсела на станцията за автоматично изхвърляне на отпадъците.
- Дръжте станцията за изхвърляне на отпадъци и захранващия кабел далеч от горещи повърхности.

ВНИМАНИЕ

- Зареждайте само батерията, предоставена с робота. Други видове батерии може да избухнат и да причинят нараняване. Обръщайте се винаги към отдела за обслужване на клиенти на iRobot за правилното решение при смяна на батерията.

БЕЛЕЖКА

- Продуктът не може да се използва с какъвто и да е преобразувател за захранване. Използването на преобразуватели за захранване незабавно отменя гаранцията.
- Ако живеете в регион с чести гръмотевични бури, препоръчително е да използвате допълнителен стабилизатор на напрежението. Възможно е станцията за изхвърляне на отпадъци да е защитена със стабилизатор на напрежението в случай на тежки гръмотевични бури.
- Не използвайте без поставена торбичка за прах и/или филтри.



Този символ върху батерията показва, че тя не трябва да се изхвърля с несортирани общи битови отпадъци. Като краен потребител Ваша отговорност е да изхвърлите излязлата от употреба батерия на уреда Ви по щадящ околната среда начин, а именно:

(1) като я върнете на дистрибутора/търговеца, от когото сте купили продукта; или

(2) като я оставите в определен за целта събирателен пункт

Разделното събиране и рециклиране на излезли от употреба батерии, които подлежат на изхвърляне, ще спомогне за опазването на природните ресурси и за рециклирането им по начин, който защитава човешкото здраве и околната среда. За повече информация, моля, свържете се с местната служба за рециклиране или с търговеца, от когото първоначално сте купили продукта. Неправилното изхвърляне на излезлите от употреба батерии може да доведе до потенциални отрицателни последици за околната среда и човешкото здраве, дължащи се на използваните в тях вещества.

Информация за последиците от проблемните вещества в потока от отпадъци от батерии може да бъде намерена от следния източник: <http://ec.europa.eu/environment/waste/batteries/>

Относно вашата прахосмукачка робот за сухо и мокро почистване Roomba Combo™

Изглед отгоре

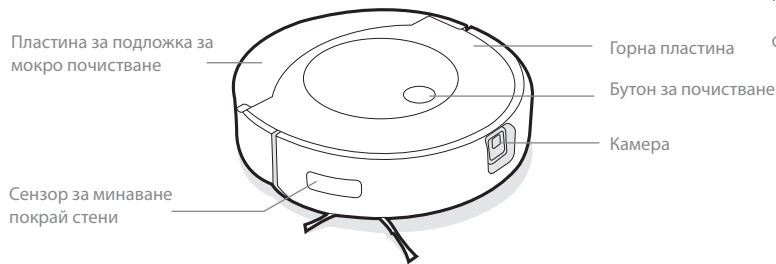

Контейнер

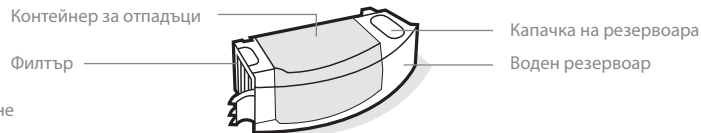

Изглед отдолу

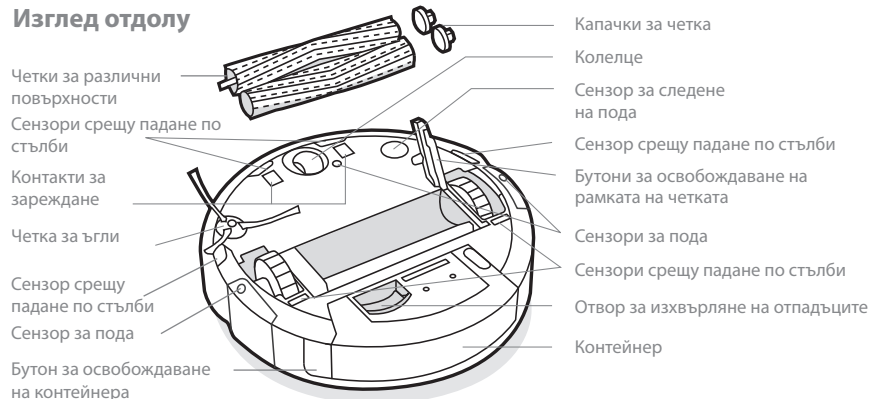

Относно Вашата станция за автоматично изхвърляне на отпадъци Clean Base®

Изглед отпред

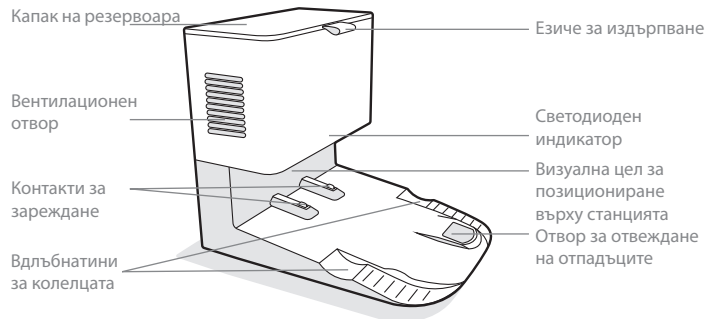

Изглед отзад

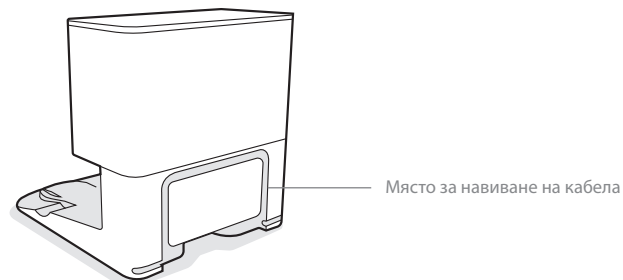

Изглед отгоре

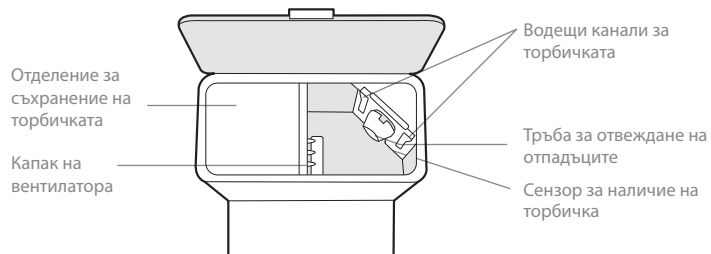

Изглед отдолу

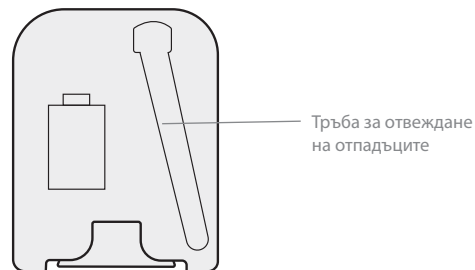

Използване на вашата прахосмукачка робот за сухо и мокро почистване Roomba Combo™

Позициониране на станцията за автоматично изхвърляне на отпадъци Clean Base™

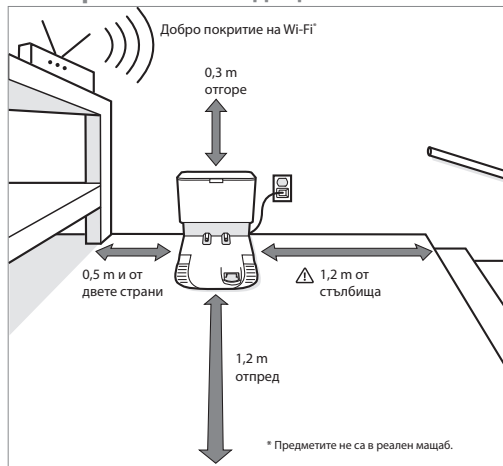

Забележка: Не поставяйте Clean Base™ на пряка слънчева светлина. Уверете се, че зоната около станцията е разчиствена, за да се подобри позиционирането върху станцията.

⚠ ПРЕДУПРЕЖДЕНИЕ: За да предотвратите опасността от падане на робота по стълки, зарядната станция трябва да е поставена най-малко на 1,2 метра от стълбището.

Изгледете приложението iRobot Home и свържете с Wi-Fi®

- Следвайте стъпките на инструкциите за настройване на Roomba Combo™.
- Настройте навигацията PrecisionVision за избягване на препятствия в реално време.
- Задайте график за автоматично почистване и настройте предпочитания за почистване.
- Създайте интелигентни карти, които да показват на робота кога, къде и как да чисти.



3 За допълнителна информация посетете www.irobot.com

Зареждане

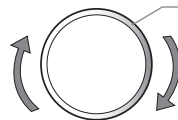

Въртящ се светещ пръстен по време на зареждане

Бял пръстен: зареждане

Постоянната бяла светлина показва процента на заряд на робота

- Поставете робота върху зарядната станция, за да активирате батерията.

Забележка: Роботът се доставя частично зареден, но препоръчваме да го заредите на станцията в продължение на 3 часа, преди да стартирате първата задача за почистване.



Когато роботът е зареден докрай, задната част на светещия пръстен ще пулсира в бяло.

- Когато е на зарядната станция, роботът консумира малко количество енергия. Можете да поставите робота в режим на още по-ниска консумация на електроенергия, когато не се използва. За инструкции и повече информация относно режима на готовност с намалено потребление на енергия направете справка със страницата за често задавани въпроси на нашия уебсайт.
- За дълготрайно съхранение изключете робота, като го отстраните от зарядната станция и задържите натиснат бутона за почистване в продължение на 3 секунди с едното колелце повдигнато от земята. Съхранявайте робота на хладно и сухо място.

Почистване

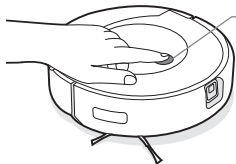

Просто натиснете бутона за почистване

Докоснете за стартиране/поставяне на пауза/възобновяване

Задръжте в продължение на 2 – 5 секунди, за да прекратите задачата

- Роботът ще проучи и почисти автоматично дома в последователни редове, избягвайки препятствия с помощта на своята предна камера. Той ще се върне в зарядната станция в края на задачата за почистване и когато се нуждае от презареждане.



Роботът може да разпознава и избягва предмети. Въпреки това е препоръчително да премахнете излишните предмети преди почистване.

- За да прекратите задачата и да върнете робота към зарядната станция, задръжте бутона за почистване натиснат в продължение на около 2 – 5 секунди. Син светещ пръстен показва, че роботът търси зарядната станция.
- Когато роботът открие изключително замърсена зона, той ще задейства режима Dirt Detect™, при който се движи напред-назад, за да почисти по-обстойно мястото. Светлинният пръстеновиден индикатор ще мига в синьо.

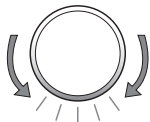

Когато роботът установи, че контейнерът му трябва да бъде изпразнен, светлинният пръстеновиден индикатор ще свети в червено с движение, сочещо назад.

Сухо почистване

- За да започнете задача само за сухо почистване с робота, изпразнете резервоара или откачете подложката за почистване, преди да натиснете бутона за почистване.

Мокро почистване

- Вашият робот може да извършва сухо и мокро почистване едновременно. За да започнете задача за сухо и мокро почистване с робота, напълнете резервоара, прикрепете подложка за мокро почистване и натиснете бутона за почистване.
- Когато роботът срещне килим по време на почистването, той ще повдигне и прибере почистващата подложка.
- След завършване на сухото и мокрото почистване не забравяйте да изпразните водния резервоар и да смените подложката за мокро почистване.

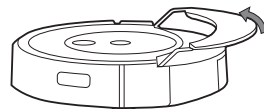

ПРЕДУПРЕЖДЕНИЕ: За да предотвратите повреда на робота, не прибирайте ръчно модула с подложката за мокро почистване в отделението за подложката.

- 1 Натиснете бутона за освобождаване на контейнера, за да го извадите.

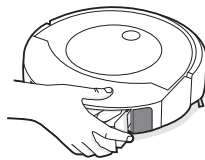

- 2 Прикрепете подложка за мокро почистване.

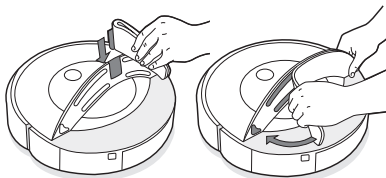

- 3 Напълнете резервоара с вода и съвместим почистващ разтвор.

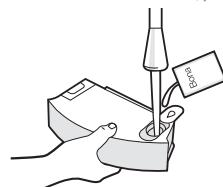

- 4 Поставете контейнера обратно в робота.

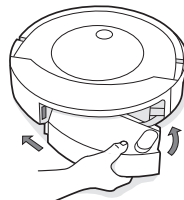

Почистващ разтвор

При мокро почистване можете да добавите в резервоара почистващ разтвор за твърди подови настилки iRobot®, преди да допълните с вода. Този продукт е концентрат, подходящ за всички добре запечатани твърди подови настилки.

Размер на тестер
(вкл. в кутията)



1/4 бутилка
на резервоар

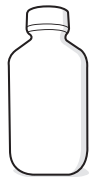

На дребно: Пълен размер
(Продава се отделно)



3 пълни капачки
на резервоар

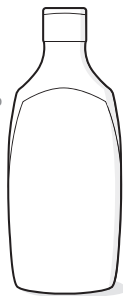

Важно: Само определени почистващи разтвори могат да се използват безопасно с Вашия робот. Пълен списък със съвместими почистващи разтвори можете да намерите на www.irobot.com/s/roomba-combo-cleaner или като посетите приложението. Моля, не използвайте други почистващи разтвори или продукти на базата на белина.

Относно Вашата станция за автоматично изхвърляне на отпадъци

По време на почистване роботът се връща автоматично в станцията за изхвърляне на отпадъци, за да изпразни контейнера си и да се зареди, когато е необходимо.

Светодиодният индикатор на станцията за изхвърляне на отпадъци започва да свети постоянно в червено, когато е необходима нова торбичка. Ако бъде установено запушване, станцията за изхвърляне на отпадъци задейства допълнителни опити за автоматичното му изчистване.



Забележка: Ако поставите робота в станцията за изхвърляне на отпадъци ръчно, контейнерът му няма да се изпразни автоматично. В този случай използвайте приложението iRobot Home или задръжте бутона натиснат в продължение на 2 – 5 секунди.

5 За допълнителна информация посетете www.irobot.bg

Отстраняване на неизправности

- Роботът ще Ви съобщи, че нещо не е наред, с аудио предупреждение и промяна на светлинния пръстеновиден индикатор в червено. Натиснете бутона за почистване или докоснете бронята за подробности. Проверете приложението iRobot Home за допълнителна помощ.

Червен светещ пръстен

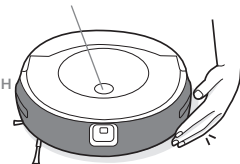

Изтощена батерия. Моля, заредете.

- След 90 минути бездействие извън зарядната станция роботът автоматично ще прекрати задачата си за почистване.
- За фабрично нулиране на робота премахнете контейнера за отпадъци и задръжте бутона за почистване за седем (7) секунди. Ще чуете звук, който ще ви извести, когато фабричното нулиране е завършено. Натиснете бутона за почистване още веднъж за потвърждение.

Безопасност и доставка на батериите

За най-добри резултати използвайте само литиево-йонната батерия на iRobot, която се продава заедно с робота.



ПРЕДУПРЕЖДЕНИЕ: Литиево-йонните батерии и продуктите, които съдържат литиево-йонни батерии, са предмет на строги ограничения при транспортиране. Ако е необходимо да изпратите този продукт за обслужване, при пътуване или по каквато и да било друга причина, ТРЯБВА да следвате указанията за транспортиране по-долу.

- Преди транспортиране батерията ТРЯБВА да бъде изключена.
- Изключете батерията, като отстраните робота от зарядната станция и задръжте натиснат бутона за почистване в продължение на 3 секунди с едно от колелце повдигнато от земята. Всички индикатори ще се изключат.
- Опакувайте робота добре за транспортиране.
- Ако се нуждаете от допълнителна помощ, обрънете се към екипа ни в отдела за обслужване на клиенти или посетете www.irobot.bg.

Отстраняване на проблеми със станцията за автоматично изхвърляне на отпадъците

Станцията за изхвърляне на отпадъци ще покаже, ако нещо не е наред, чрез светодиоден индикатор в предната част на резервоара и чрез приложението iRobot Home.

Светодиоден индикатор	Често срещана грешка	Как да я отстраните
Постоянно червено	Торбичката е пълна или липсва	<ol style="list-style-type: none"> Сменете торбичката, ако е пълна, или поставете нова, ако липсва. Уверете се, че торбичката е добре поставена. Ако проблемът продължава, премахнете всички отпадъци от отвора на дъното на робота и станцията за изхвърляне на отпадъци.
Мигащо червено	По пътя за отвеждане на отпадъците в станцията има изтичане или запушване	<ol style="list-style-type: none"> Уверете се, че капакът на резервоара на станцията е поставен и е здраво затворен. Натиснете и задръжте бутона за почистване на работа в продължение на 2 секунди за ръчно изпразване на контейнера. Отстранете всички отпадъци от отвора на дъното на робота и станцията за изхвърляне на отпадъци. Извадете щепсела на станцията за изхвърляне на отпадъци от стенния контакт. Обърнете я настрани и проверете тръбата за отвеждане на отпадъци за остатъци. Ако е необходимо, извадете тръбата, за да почистите остатъците.

Този продукт разполага с топлинна защита, проектирана за защита от повреди поради прегряване. Ако защитата функционира, електродвигателят се изключва. В такъв случай извадете щепсела на уреда, оставете го да се охлади за 30 минути, отстранете всички препятствия от отвора и тръбата за отвеждане на отпадъците, след което включете отново щепсела на уреда в захранването.

Грижи и техническо обслужване

Инструкции за грижи и техническо обслужване

За да работи роботът максимално ефективно, изпълнявайте процедурите на следващите страници.

В приложението iRobot Home има допълнителни видеоклипове с инструкции. Ако забележите, че роботът събира по-малко отпадъци от пода, изпразнете контейнера, почистете филтъра и четките.

Част	Честота на обслужване	Честота на смяна*
Подложка за мокро почистване	Почистете след мокро почистване	След 30 изпирания.
Контейнер	Измивайте контейнера, когато е необходимо	
Филтър	Почиствайте веднъж в седмицата (два пъти в седмицата, ако имате домашен любимец). Не измивайте.	На всеки 2 месеца
Контакти за зареждане	Почиствайте на всеки 2 седмици	
Сензор за пълен контейнер	Почиствайте на всеки 2 седмици	
Предно колелце	Почиствайте на всеки 2 седмици	На всеки 12 месеца
Четка за ъгли и четки за различни повърхности	Почиствайте веднъж в месеца (два пъти в месеца, ако имате домашен любимец)	На всеки 12 месеца
Сензор, прозрачен на камерата и отделение за подложки	Почиствайте веднъж месечно	
Торбички	–	Торбичките трябва да се сменят, когато бъдат подканени от светодиодния индикатор/приложението
Капак на вентилатора във вътрешността на резервоара	Веднъж месечно (отстранявайте отпадъците от капака на вентилатора)	



Забележка: iRobot произвежда различни резервни части и сглобки. Ако считате, че се нуждаете от резервна част, свържете се с отдела за обслужване на клиенти на iRobot за повече информация.

*Честотата на смяна може да варира. Частите трябва да се сменят, ако се появи видимо износване.

Почистване на подложката за мокро почистване

Забележка: Можете да почиствате подложките си за мокро почистване по два начина: или чрез ръчно пране, или в пералня.

Ръчно пране

Измийте старателно подложката с топла вода.

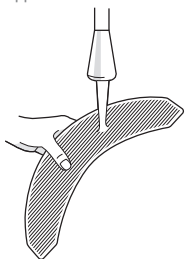

Машинно пране

Изперете, като използвате цикъл с топла вода, след което изсушете. Не поставяйте в сушилня. Не перете заедно с деликатни изделия.

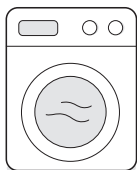

Изпразване на контейнера

- 1 Натиснете бутона за освобождаване на контейнера, за да го извадите.

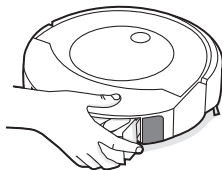

- 2 Отворете вратичката на контейнера, за да го изпразните.

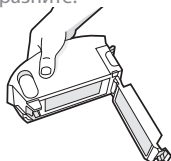

- 3 Поставете контейнера обратно в робота.

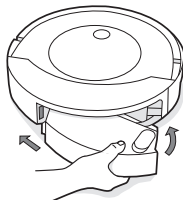

Почистване на филтъра

- 1 Извадете контейнера. Извадете филтъра, като го хванете от двата края и го издърпате.

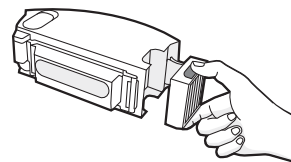

- 2 Отстранете остатъците, като потупате филтъра по коша за отпадъци.





- 3 Поставете обратно филтъра така, че назъбените краища да са насочени навън. Поставете контейнера обратно в робота.

*** Важно:** Роботът няма да работи, ако филтърът не е монтиран правилно. Сменяйте филтъра на всеки два месеца.

Почистване на визуалната цел за позициониране върху станцията и контактите за зареждане

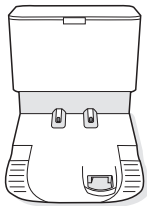
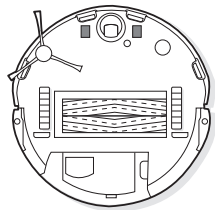
- 1 Проверете визуалната цел за позициониране върху станцията и контактите за зареждане, за да сте сигурни, че по тях няма отпадъци. Забършете с чиста суха кърпа.



 **Забележка:** Не пръскайте с почистващ разтвор директно върху сензорите или в отворите им.

Почистване на сензорите за пълнен контейнер

- 1 Извадете и изпразнете контейнера.

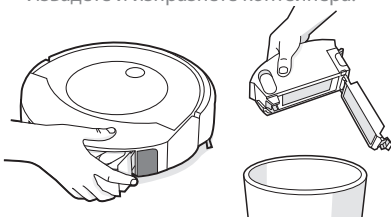

- 2 Избършете вътрешните сензори с чиста суха кърпа

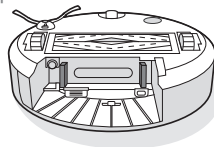

- 3 Избършете вратичката на контейнера с чиста суха кърпа.

Затворена вратичка

Отворена вратичка

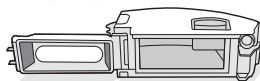
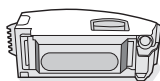

- 4 Изчистете отпадъците от пътя на засмукване.

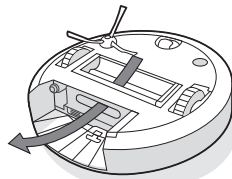

Почистване на четките за различни повърхности

- 1 Стиснете бутона за освобождаване на рамката на четката, повдигнете бутона и отстранете всякакви пречки.

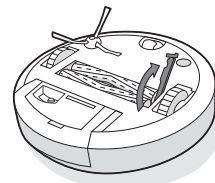

- 2 Извадете четките от робота. Извадете капачките за четка от краищата на четките. Отстранете космите или отпадъците, които са се събрали под капачките. Поставете капачките за четка обратно на местата им.

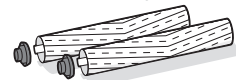

- 3 Отстранете космите или отпадъците от квадратните и шестоъгълните щифтове от срещуположната страна на четките.

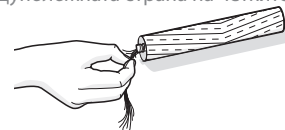

- 4 Монтирайте обратно четките в робота. Щифтовете на четките трябва да съответстват по форма на иконите на четките върху модула на почистващата глава.

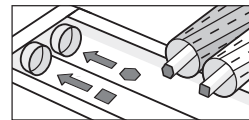

Почистване на предното колелце

- 1 Дръпнете силно модула на предното колелце, за да го извадите от робота.
- 2 Дръпнете силно колелцето, за да го извадите от корпуса му (вижте илюстрацията по-долу).
- 3 Отстранете отпадъците от вътрешността на отвора на колелцето.
- 4 Поставете обратно всички части, когато приключите. Уверете се, че колелцето щраква обратно на място.

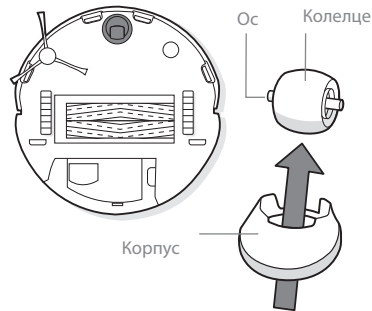

- * Важно:** Ако предното колелце се запълни с косми и отпадъци, това може да повреди Вашия под. Ако колелцето не се върти свободно, след като сте го почистили, свържете се с отдела за обслужване на клиенти.

Измиване на контейнера

- * Важно:** Не измивайте филтъра. Изваждайте филтъра, преди да миете контейнера.
- 1 Освободете контейнера, извадете филтъра и отворете вратичката на контейнера.
 - 2 Изплакнете контейнера за отпадъци и резервоара за вода с топла вода.

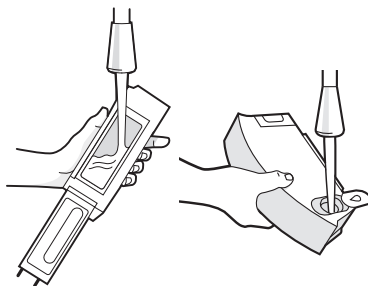

Забележка: Контейнерът не може да се мие в съдомиялна машина.

- 3 Уверете се, че контейнерът е напълно сух. Поставете обратно филтъра и върнете контейнера в робота.

Почистване на четката за ъгли

- 1 С помощта на монета или малка отвертка отстранете винта, който държи на място четката за ъгли.
- 2 Издърпайте, за да извадите четката за ъгли. Отстранете космите или замърсяванията, след което поставете четката обратно.

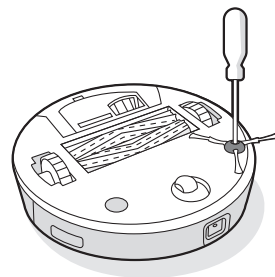

Почистване на сензорите, прозорчето на камерата и контактите за зареждане

- 1 Избършете сензорите, прозорчето на камерата и отделението за подложка с чиста суха кърпа.

 **Забележка:** Проверете прозорчето на камерата. Ако забележите пукнатини, се свържете с отдела за обслужване на клиенти.

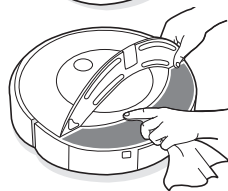
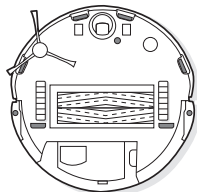
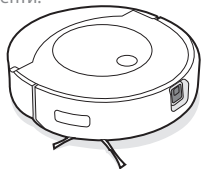

 **Важно:** Не пръскайте с почистващ разтвор или вода върху сензорите или отворите им.

Смяна на торбичката

- 1 Повдигнете капака на резервоара, за да го отворите.

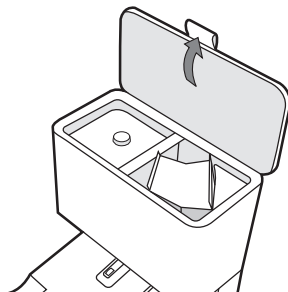

- 2 Издърпайте пластмасовата рамка, за да извадите торбичката от резервоара.

 **Забележка:** По този начин торбичката се запечатва, така че прахът и отпадъците да не могат да изпадат.

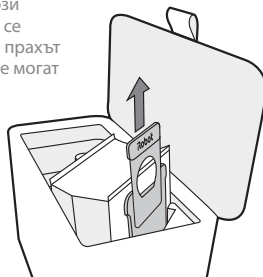

- 3 Изхвърлете използваната торбичка.

- 4 Поставете нова торбичка, като плъзнете пластмасовата рамка във водещите канали.

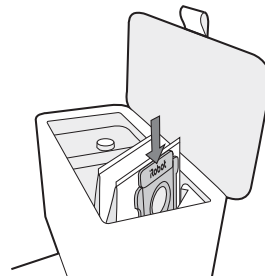

- 5 Натиснете капака и се уверете, че е напълно затворен.

 **Забележка:** За да постигнете оптимална ефективност на работа и станцията за автоматично изхвърляне на отпадъци, почиствайте и/или сменяйте филтъра на работа, когато е необходимо.

Отстраняване на отпадъци от капака на вентилатора

Проверете капака на вентилатора за натрупване на власинки или отпадъци и го избършете с чиста суха кърпа, за да ги отстраните.

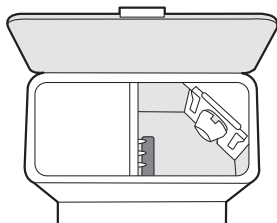

Отдел за обслужване на клиенти на iRobot

България

Ако имате въпроси или коментари във връзка с прахосмукачката робот за сухо и мокро почистване Roomba Combo™, свържете се с iRobot, преди да се обърнете към търговец на дребно.

Като начало посетете www.irobot.bg за съвети за поддръжка, често задавани въпроси и информация за аксесоарите. Тази информация можете да намерите и в приложението iRobot Home. Ако се нуждаете от допълнителна помощ, обадете се на отдела за обслужване на клиенти на телефон **02/491 63 66**.

Работно време на отдела за обслужване на клиенти на iRobot в България

- От понеделник до петък, 9:30 – 17:30 ч.
- Събота и неделя - почивни дни

Извън САЩ и Канада

Посетете global.irobot.com, за да:

- научите повече за iRobot във Вашата държава;
- получите насоки и съвети за подобряване на ефективността на прахосмукачката робот за сухо и мокро почистване Roomba Combo™
- получите отговори на въпроси;
- откриете местния център за поддръжка

Информация за нормативната уредба



С настоящото iRobot Corporation декларира, че тази прахосмукачка робот за сухо и мокро почистване модел RCA-Y1 е в съответствие с Директивата на ЕС за радиосъоръженията 2014/53/ЕС. Пълният текст на Декларацията за съответствие на ЕС можете да намерите на следния уебадрес: www.irobot.com/compliance.

С настоящото iRobot Corporation декларира, че тази прахосмукачка робот за сухо и мокро почистване модел RCA-Y1 съответства на регламента за радиосъоръженията от 2017 г. Пълният текст на Декларацията за съответствие на UKCA можете да намерите на следния уебадрес: www.irobot.com/compliance.

Докладът с химическа информация, в който се изброяват SVHC (вещества, пораждащи сериозно безпокойство) съгласно Регламент на ЕС 1907/2006, можете да намерите тук: www.irobot.com/compliance.

Стандартният модел RCA-Y1 включва радиомодул Sextant, модел AXG-Y1. Радиомодулът Sextant е двупосочно радио, което работи в обхватите WLAN 2,4 GHz и WLAN 5 GHz. Радиомодулът Sextant също така разполага с интегрирани Bluetooth и BLE, които работят в обхвата 2400 MHz – 2483,5 MHz.

- Обхватът 2,4 GHz е ограничен за работа между 2400 MHz и 2483,5 MHz с максимална изходна мощност на EIRP от 17,78 dBm (59,98 mW) при 2442 MHz.
- Обхватът 5 GHz е ограничен за работа между 5150 MHz и 5850 MHz с максимална изходна мощност на EIRP от 20,81 dBm (120,5 mW) при 5190 MHz.
- За Израел обхватът от 5 GHz е ограничен за работа в обхвата 5150 MHz – 5350 MHz.



Този символ върху продукта показва, че уредът не трябва да се изхвърля с несортирани общи битови отпадъци. Като краен потребител Ваша отговорност е да изхвърлите излезлия от употреба уред по начин, щадящ околната среда, а именно:

(1) като я върнете на дистрибутора/търговеца, от когото сте купили продукта; или

(2) като го оставите в определен за целта събирателен пункт.

Правилното изхвърляне на този продукт ще помогне да се спестят ценни ресурси и да се предотвратят евентуални негативни ефекти върху човешкото здраве и околната среда, които в противен случай биха могли да възникнат от неподходящо третиране на отпадъците. Моля, свържете се с местните власти за повече подробности или с най-близкия определен за целта събирателен пункт. За неправилното изхвърляне на тези отпадъци може да се прилагат санкции в съответствие с националното законодателство.

Допълнителна информация може да намерите от следния източник: http://ec.europa.eu/environment/waste/weee/index_en.html

Адрес на производителя: iRobot Corporation, 8 Crosby Drive, Bedford

MA 01730, САЩ

Информация за нормативната уредба

www.irobot.bg

Оторизиран сервиз: „България сервиз груп“ ООД
Национален телефон: 0700 10 218.
e-mail: order@bgs.bg
www.bgs.bg



ГАРАНЦИОННА КАРТА

Продавач Купувач

.....

/печат на продавача/

.....

/подпис на купувача/

Дата на покупката:

Модел	
Сериен Номер	

Гаранционни срокове:

Роботизирана прахосмукачка „iRobot”- 24 месеца

Батерия на прахосмукачка „iRobot” – 6 месеца

Фирма „Цертус Меркатус БГ“ ЕООД ви дава гаранция за качеството на закупеното изделие, съгласно Закона за защита на потребителите и гаранционните условия на тази карта.

Независимо от търговската гаранция, продавачът отговаря за липсата на съответствие на потребителската стока с договора за продажба, съгласно чл.112 - 115 от ЗЗП.

Предоставената търговска гаранция не оказва влияние върху правата на потребителите, произтичащи от гаранцията по чл. 112 – 115 от Закона за защита на потребителите.

Тази гаранция е валидна за всички домакински уреди предлагани от “Цертус Меркатус БГ“ ЕООД с търговска марка „iRobot” на територията на Република България.

ГАРАНЦИОННИ УСЛОВИЯ:

1. Гаранцията е валидна при:

- 1.1. Представяне на настоящата гаранционна карта - попълнена правилно в момента на закупуване на стоката и касова бележка, фактура или договор за закупуване на уреда.
- 1.2. Фабрични дефекти възникнали по вина на производителя (дефектен материал, грешна конструкция или некачествено производство).

2. Гаранцията не се отнася за:

- 2.1. Уреди, които се използват с професионална цел в търговската мрежа, обществени места и други подобни, различни от домакинството. Дефиницията потребителска (домашна) употреба, абсолютно изключва използването на продукта за извършването на търговска и/или професионална дейност, както използването му за каквито и да е цели освен домакинство. При всички случаи , ако уредът е закупен с фактура издадена на търговец по смисъла на Търговския закон или на името на юридическо лице, се счита че същият се използва за цели различни от потребителска (домашна) употреба.
- 2.2. Консумативи: четки, филтри, подвижни части от каучук. Консумативите са свободно продаваеми.

3. Гаранционната отговорност изпълнявана от „България сервиз груп“ ООД се изключва в следните случаи:

- 3.1. Ако е направен опит за отстраняване на дефекта от неоторизирани лица.
- 3.2. При несъответствие между данните в гаранционната карта и изделието, както и при липса на сериен номер върху изделието.
- 3.3. При повреди от външен характер, като токови удари, нестандартни захранващи напрежения, природни бедствия или други причини извън контрола на вносителя.
- 3.4. Ако уреда е подложен на действието на агресивна среда - удар, падане, натиск и т.н.
- 3.5. При предизвикан термичен шок върху уреда.
- 3.6. При неспазване инструкциите за експлоатация и неправилна поддръжка. Инструкцията за експлоатация и поддръжка на български език е приложена към уреда.
- 3.7 При неправилно или некоректно попълнена, с нечетлив сериен номер или такава със следи от интервенция гаранционна карта и при липса или нарушена заводска табелка с данни на уреда.
- 3.8 При дефекти в следствие на неправилен транспорт.

4. Изисквания при гаранционно сервизно обслужване:

- 4.1. По време на престой на изделието в сервиза не тече гаранционен срок.
- 4.2. В случай на необходимост от подмяна на резервна част, подменената такава става собственост на сервиза.
- 4.3. За подмяна на уреда с нов се изисква специален протокол издаден от Централен сервиз, със становище, че уредът не подлежи на ремонт и документ за покупката-фактура (касова бележка) и гаранционна карта.

Чл. 112. (1) При несъответствие на потребителската стока с договора за продажба потребителят има право да предяви рекламация, като поиска от продавача да приведе стоката в съответствие с договора за продажба. В този случай потребителят може да избира между извършване на ремонт на стоката или замяната ѝ с нова, освен ако това е невъзможно или избраният от него начин за обезщетение е непропорционален в сравнение с другия.

(2) Смята се, че даден начин за обезщетяване на потребителя е непропорционален, ако неговото използване налага разходи на продавача, които в сравнение с другия начин за обезщетяване са неразумни, като се вземат предвид:

1. стойността на потребителската стока, ако нямаше липса на несъответствие;
2. значимостта на несъответствието;
3. възможността да се предложи на потребителя друг начин за обезщетяване,

който не е свързан със значителни неудобства за него.

Чл. 113. (1) (Нова - ДВ, бр. 18 от 2011 г.) Когато потребителската стока не съответства на договора за продажба, продавачът е длъжен да я приведе в съответствие с договора за продажба.

(2) (Предишна ал. 1 - ДВ, бр. 18 от 2011 г.) Привеждането на потребителската стока в съответствие с договора за продажба трябва да се извърши в рамките на един месец, считано от предявяването на рекламацията от потребителя.

(3) (Предишна ал. 2, изм. - ДВ, бр. 18 от 2011 г.) След изтичането на срока по ал. 2 потребителят има право да развали договора и да му бъде възстановена заплатената сума или да иска намаляване на цената на потребителската стока съгласно чл. 114.

(4) (Предишна ал. 3 - ДВ, бр. 18 от 2011 г.) Привеждането на потребителската стока в съответствие с договора за продажба е безплатно за потребителя. Той не дължи разходи за експедиране на потребителската стока или за материали и труд, свързани с ремонта ѝ, и не трябва да понеса значителни неудобства.

(5) (Предишна ал. 4 - ДВ, бр. 18 от 2011 г.) Потребителят може да иска и обезщетение за претърпените вследствие на несъответствието вреди.

Чл. 114. (1) При несъответствие на потребителската стока с договора за продажба

и когато потребителят не е удовлетворен от решаването на рекламацията по

чл. 113, той има право на избор между една от следните възможности:

1. разваляне на договора и възстановяване на заплатената от него сума;
2. намаляване на цената.

(2) Потребителят не може да претендира за възстановяване на заплатената сума или за намаляване цената на стоката, когато търговецът се съгласи да бъде извършена замяна на потребителската стока с нова или да се поправи стоката в рамките

42

на един месец от предявяване на рекламацията от потребителя.

(3) (Нова - ДВ, бр. 61 от 2014 г., в сила от 25.07.2014 г.) Търговецът е длъжен да удовлетвори искане за разваляне на договора и да възстанови заплатената от потребителя сума, когато след като е удовлетворил три рекламации на потребителя чрез извършване на ремонт на една и съща стока, в рамките на срока на гаранцията по

чл. 115, е налице следваща поява на несъответствие на стоката с договора за продажба.

(4) (Предишна ал. 3 - ДВ, бр. 61 от 2014 г., в сила от 25.07.2014 г.) Потребителят не може да претендира за разваляне на договора, ако несъответствието на потребителската стока с договора е незначително.

Чл. 115. (1) Потребителят може да упражни правото си по този раздел в срок до две години, считано от доставянето на потребителската стока.

(2) Срокът по ал. 1 спира да тече през времето, необходимо за поправката или замяната на потребителската стока или за постигане на споразумение между продавача и потребителя за решаване на спора.

(3) Упражняването на правото на потребителя по ал. 1 не е обвързано с никакъв друг срок за предявяване на иск, различен от срока по ал. 1.

РЕМОНТИ В ГАРАНЦИОНЕН СРОК

Предаден за ремонт на:	Получил уреда (подпис)	Поправен на:	Номер на ремонтния лист	Получил уреда (подпис)



©2022 iRobot Corporation, 8 Crosby Drive, Bedford, MA 01730, САЩ. Всички права запазени. iRobot и Braava jet са регистрирани търговски марки на iRobot Corporation. Roomba Combo, Clean Base и Dirt Detect са търговски марки на iRobot Corporation. Wi-Fi и логото Wi-Fi са регистрирани търговски марки на Wi-Fi Alliance. Apple и App Store са търговски марки на Apple, Inc., регистрирана в САЩ и други държави. Google Play е търговска марка на Google LLC.

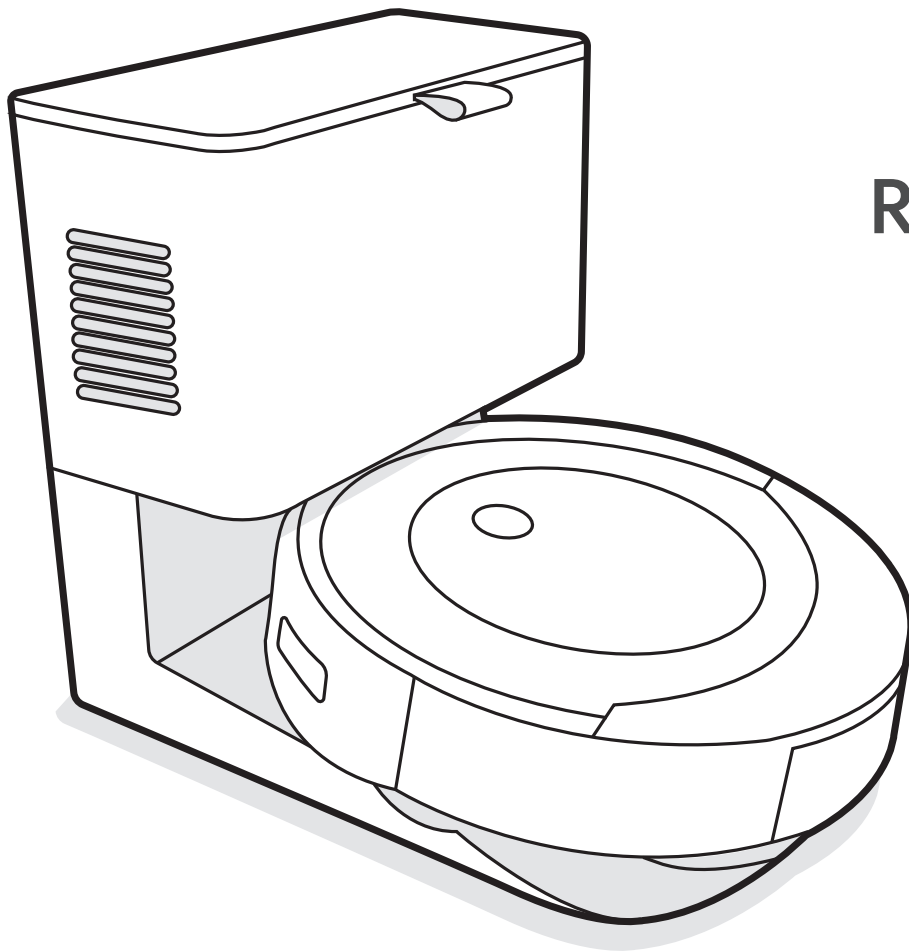

iRobot®

Roomba Combo™

Ρομποτική ηλεκτρική
σκούπα και σφουγγαρίστρα

j7+

Οδηγός χρήστη

Πληροφορίες για την ασφάλεια

Σημαντικές οδηγίες για την ασφάλεια

Ο παρών οδηγός χρήστη περιλαμβάνει πληροφορίες για το(α) ρυθμιστικό(ά) μοντέλο(α):

Ρομπότ: RCA-Y1 | Βάση: ADG-N2 | Μπαταρία: ABL-F | Μονάδα ασύρματης επικοινωνίας: AXG-Y1

ΦΥΛΑΞΤΕ ΑΥΤΕΣ ΤΙΣ ΟΔΗΓΙΕΣ













! ΠΡΟΕΙΔΟΠΟΙΗΣΗ: Κατά τη χρήση μιας ηλεκτρικής συσκευής, θα πρέπει να λαμβάνονται πάντα βασικές προφυλάξεις, συμπεριλαμβανομένων των ακόλουθων:

ΔΙΑΒΑΣΤΕ ΟΛΕΣ ΤΙΣ ΟΔΗΓΙΕΣ ΠΡΙΝ ΑΠΟ ΤΗ ΧΡΗΣΗ

! ΠΡΟΕΙΔΟΠΟΙΗΣΗ: Για να μειωθεί ο κίνδυνος τραυματισμού ή ζημιάς, διαβάστε και ακολουθήστε τις προφυλάξεις ασφάλειας κατά τη διάρκεια της ρύθμισης, χρήσης και συντήρησης του ρομπότ.

Αυτή η συσκευή μπορεί να χρησιμοποιηθεί από παιδιά ηλικίας από 8 ετών και άνω και από άτομα με μειωμένες σωματικές, αισθητηριακές ή διανοητικές ικανότητες, ή έλλειψη εμπειρίας και γνώσης, αν βρίσκονται υπό επίβλεψη ή τους έχουν δοθεί οι απαραίτητες οδηγίες για την ασφαλή χρήση της συσκευής και κατανοούν τους κινδύνους που υπάρχουν. Απαγορεύεται να παίζουν τα παιδιά με τη συσκευή. Ο καθαρισμός και η συντήρηση από το χρήστη δεν πρέπει να πραγματοποιούνται από παιδιά χωρίς επίβλεψη.

! Αυτό είναι το σύμβολο προειδοποίησης ασφάλειας. Χρησιμοποιείται για να σας ειδοποιεί για ενδεχόμενους κινδύνους τραυματισμού. Πρέπει να συμμορφώνεστε με όλα τα μηνύματα ασφάλειας που ακολουθούν αυτό το σύμβολο, προκειμένου να αποφύγετε πιθανό τραυματισμό ή θάνατο.

- | | | | | |
|--|--|--|--|--|
|  Κίνδυνος ηλεκτροπληξίας |  Εξοπλισμός κατηγορίας II |  Ονομαστική ισχύς εξόδου συνεχούς ρεύματος |  Διαβάστε το εγχειρίδιο χρήστη |  Γενικό σύμβολο ανακύκλωσης |
|  Κίνδυνος φωτιάς |  Μην τη χρησιμοποιείτε σε εξωτερικούς χώρους ή βρεγμένες επιφάνειες |  Ονομαστική ισχύς εισόδου συνεχούς ρεύματος |  Διατηρείτε τη συσκευή μακριά από παιδιά |  Ξεχωριστή μονάδα τροφοδοσίας |
|  Προσοχή |  Ονομαστική ισχύς εισόδου εναλλασσόμενου ρεύματος | | | |

ΠΡΟΕΙΔΟΠΟΙΗΣΗ: Υποδεικνύει επικίνδυνη κατάσταση η οποία, εάν δεν αποφευχθεί, θα μπορούσε να οδηγήσει σε θάνατο ή σοβαρό τραυματισμό.

ΠΡΟΣΟΧΗ: Υποδεικνύει επικίνδυνη κατάσταση η οποία, αν δεν αποτραπεί, θα μπορούσε να οδηγήσει σε ελαφρύ ή μέτριας σοβαρότητας τραυματισμό.

ΕΙΔΟΠΟΙΗΣΗ: Υποδεικνύει επικίνδυνη κατάσταση η οποία, αν δεν αποτραπεί, θα μπορούσε να οδηγήσει σε υλικές ζημιές.

ΓΕΝΙΚΑ



ΠΡΟΕΙΔΟΠΟΙΗΣΗ



- Το ρομπότ σας διατίθεται με καλώδιο παροχής ρεύματος εγκεκριμένο για την περιοχή σας και έχει σχεδιαστεί ώστε να συνδέεται μόνο σε τυπική οικιακή πρίζα εναλλασσόμενου ρεύματος. Μην χρησιμοποιείτε οποιοδήποτε άλλο καλώδιο παροχής ρεύματος. Για ανταλλακτικά καλώδια, επικοινωνήστε με την Εξυπηρέτηση Πελατών ώστε να διασφαλίσετε τη σωστή επιλογή καλωδίου παροχής ρεύματος για τη χώρα σας.
- Μην βυθίζετε το ρομπότ σας στο νερό.
- Μην ανοίγετε το ρομπότ, εκτός και αν αυτό υποδεικνύεται για την εγκατάσταση ή την αντικατάσταση της μπαταρίας ή για την εκτέλεση της απαιτούμενης συντήρησης. Μην ανοίγετε την ενσωματωμένη βάση φόρτισης, γνωστή και ως Home Base ή Clean Base. Στο εσωτερικό του ρομπότ δεν περιέχονται εξαρτήματα που μπορούν να επισκευαστούν από το χρήστη. Αναθέστε την επισκευή σε προσωπικό που διαθέτει την κατάλληλη κατάρτιση.
- Κίνδυνος ηλεκτροπληξίας, χρησιμοποιείτε τη συσκευή μόνο σε εσωτερικούς και ξηρούς χώρους.
- Μην χειρίζεστε το ρομπότ ή τη βάση φόρτισης με βρεγμένα χέρια.
- Μην χρησιμοποιείτε μη εγκεκριμένους φορτιστές. Η χρήση μη εγκεκριμένου φορτιστή θα μπορούσε να προκαλέσει την παραγωγή θερμότητας ή καπνού από την μπαταρία, την ανάφλεξη ή την έκρηξη της.
- Το ρομπότ σας δεν είναι παιχνίδι. Πρέπει να επιβλέπετε τα μικρά παιδιά και τα κατοικίδια ζώα όταν λειτουργεί το ρομπότ. Μην κάθεστε και μην στέκεστε επάνω στο ρομπότ ή στη βάση.
- Φυλάσσετε και χρησιμοποιείτε το ρομπότ μόνο σε περιβάλλον θερμοκρασίας δωματίου.

- Εάν το δωμάτιο που θα καθαρίσετε έχει μπαλκόνι, είναι απαραίτητη η χρήση ενός φυσικού φράγματος για την αποτροπή πρόσβασης της συσκευής στο μπαλκόνι και την εξασφάλιση της ασφαλούς λειτουργίας της.
- Καθαρίστε τους φακούς και τα καλύμματα των αισθητήρων (ανίχνευσης τοίχων και κατά της πτώσης) στο κάτω μέρος του ρομπότ σας, όποτε χρειάζεται, επειδή συσσωρεύεται σκόνη και βρομιά.
- Αν το δωμάτιο που θα καθαρίσετε έχει συσκευές, όπως σόμπες, ανεμιστήρες ή υγραντήρες, απομακρύνετε τις συσκευές προτού λειτουργήσετε το ρομπότ. Αν το ρομπότ έρθει σε επαφή και στρώξει τις συσκευές, υπάρχει κίνδυνος τραυματισμού, ατυχήματος ή δυσλειτουργίας.
- Μην χρησιμοποιείτε την πλάκα πανιού σφουγγαρίσματος ως λαβή ή για να σηκώνετε ή να μετακινείτε το ρομπότ.
- Έχετε υπόψη σας ότι το δάπεδο ενδέχεται να γλιστράει έπειτα από τον υγρό καθαρισμό με το ρομπότ σας.
- Μην χρησιμοποιείτε το ρομπότ σε χώρους με εκτεθειμένες ηλεκτρικές πρίζες στο δάπεδο.



ΠΡΟΣΟΧΗ



- Μην χρησιμοποιείτε αυτήν τη συσκευή για να καθαρίσετε αιχμηρά αντικείμενα, γυαλιά ή οτιδήποτε καίγεται ή παράγει καπνού.
- Έχετε υπόψη σας ότι το ρομπότ κινείται από μόνο του. Πρέπει να είστε προσεκτικοί όταν κινείστε στο χώρο λειτουργίας του ρομπότ για να μην το πατήσετε.
- Αν η συσκευή περάσει επάνω από κάποιο ηλεκτρικό καλώδιο και το παρασύρει, υπάρχει πιθανότητα να παρασυρθεί και κάποιο αντικείμενο από ένα τραπέζι ή ράφι. Πριν από τη χρήση αυτής της συσκευής, απομακρύνετε αντικείμενα όπως ρούχα και ελεύθερα φύλλα χαρτιού, κορδόνια ρύθμισης για στόρια ή κουρτίνες, καλώδια ρεύματος και τυχόν εύθραυστα αντικείμενα.
- Εκτελέστε τις απαιτούμενες εργασίες συντήρησης, όπως προβλέπεται στον οδηγό χρήστη, ώστε να διασφαλίσετε την ασφαλή λειτουργία του ρομπότ και της βάσης φόρτισης.
- Αν η ρομποτική σκούπα λειτουργεί σε επιφάνεια με σκάλες, φροντίστε να απομακρύνετε κάθε εμπόδιο από το επάνω σκαλοπάτι.

ΕΙΔΟΠΟΙΗΣΗ

- Μην επιτρέπετε στο ρομπότ ή τη βάση φόρτισης να έρθουν σε επαφή με υγρά.
- Μην τοποθετείτε τίποτα επάνω στο ρομπότ.
- Η αποτυχία διατήρησης των επαφών φόρτισης καθαρών θα μπορούσε να οδηγήσει σε απώλεια της δυνατότητας φόρτισης της μπαταρίας του ρομπότ και σε υπερθέρμανση των επαφών φόρτισης κατά το άγγιγμα.
- Προτού χρησιμοποιήσετε τη ρομποτική σκούπα σε σκληρά δάπεδα, δοκιμάστε τη σε μια μικρή επιφάνεια του δαπέδου για να βεβαιωθείτε ότι είναι κατάλληλη για τον καθαρισμό του. Η χρήση της ρομποτικής σκούπας σε σκληρό δάπεδο που δεν είναι συμβατό θα μπορούσε να προκαλέσει φθορές στη συγκεκριμένη επιφάνεια. Επικοινωνήστε με τον κατασκευαστή του σκληρού δαπέδου για να ρωτήσετε σχετικά με τη συμβατότητα.
- Προτού λειτουργήσετε το ρομπότ σε μοκέτες ή χαλιά, βεβαιωθείτε ότι οι μοκέτες και τα χαλιά είναι συμβατά με σκούπες που χρησιμοποιούν μπάρες ή βούρτσες. Η χρήση του ρομπότ σε μη συμβατή μοκέτα ή χαλί θα μπορούσε να βλάψει τη μοκέτα ή το χαλί. Επικοινωνήστε με τον κατασκευαστή της μοκέτας ή του χαλιού για να ρωτήσετε σχετικά με τη συμβατότητα.

ΜΠΑΤΑΡΙΑ



ΠΡΟΕΙΔΟΠΟΙΗΣΗ



- Μην ανοίγετε, συνθλίβετε, θερμαίνετε πάνω από τους 176°F: 80°C ή αποτεφρώνετε. Ακολουθήστε τις οδηγίες που υπάρχουν στον οδηγό χρήστη για τη σωστή χρήση, συντήρηση, χειρισμό και απόρριψη της μπαταρίας.
- Μην βραχυκυκλώνετε την μπαταρία επιτρέποντας σε μεταλλικά αντικείμενα να έρθουν σε επαφή με τους ακροδέκτες της μπαταρίας ή βυθίζοντας την μπαταρία σε υγρό. Μην υποβάλλετε τις μπαταρίες σε μηχανική κρούση.
- Οι μπαταρίες ιόντων λιθίου και τα προϊόντα που περιέχουν μπαταρίες ιόντων λιθίου υπόκεινται σε αυστηρούς κανονισμούς μεταφοράς. Αν χρειάζεται να μεταφέρετε αυτό το προϊόν (συμπεριλαμβανομένης της μπαταρίας) για επισκευή, ταξίδι ή οποιονδήποτε άλλο λόγο, πρέπει να διαβάσετε την ενότητα Αντιμετώπιση προβλημάτων στον οδηγό χρήστη σας ή επικοινωνήστε με την εξυπηρέτηση πελατών για οδηγίες σχετικά με την αποστολή.

- Πρέπει να ελέγχετε κατά διαστήματα την μπαταρία για τυχόν ένδειξη ζημιάς ή διαρροής. Μην φορτίζετε μπαταρίες που έχουν υποστεί ζημιά ή παρουσιάζουν διαρροή και μην επιτρέπετε στο υγρό να έρθει σε επαφή με το δέρμα ή τα μάτια. Σε περίπτωση επαφής, πλύνετε την επιφάνεια που έχει προσβληθεί με άφθονο νερό και ζητήστε ιατρική συμβουλή. Τοποθετήστε την μπαταρία σε σφραγισμένη πλαστική σακούλα και ανακυκλώστε ή απορρίψτε με ασφαλή τρόπο, σύμφωνα με τους τοπικούς περιβαλλοντικούς κανονισμούς ή επιστρέψτε τη στο τοπικό Κέντρο Σέρβις της iRobot για απόρριψη.
- Διατηρείτε την μπαταρία καθαρή και στεγνή. Σκουπίστε τους ακροδέκτες της μπαταρίας με ένα καθαρό, στεγνό πανί, εάν έχουν λερωθεί.



ΠΡΟΣΟΧΗ

- Η χρήση της μπαταρίας από παιδιά θα πρέπει να γίνεται υπό επίβλεψη. Σε περίπτωση κατάποσης της μπαταρίας, ζητήστε αμέσως ιατρική συμβουλή.

ΕΙΔΟΠΟΙΗΣΗ

- Η μπαταρία πρέπει να αφαιρεθεί από το ρομπότ πριν από την ανακύκλωση ή απόρριψη.
- Για βέλτιστα αποτελέσματα, χρησιμοποιείτε μόνο την μπαταρία ιόντων λιθίου iRobot που συνοδεύει το ρομπότ.
- Μην χρησιμοποιείτε μη επαναφορτιζόμενες μπαταρίες. Χρησιμοποιείτε μόνο την επαναφορτιζόμενη μπαταρία που παρέχεται μαζί με το προϊόν. Για την αντικατάσταση, αγοράστε την ίδια μπαταρία iRobot ή επικοινωνήστε με την Εξυπηρέτηση Πελατών της iRobot για εναλλακτικές επιλογές μπαταρίας.
- Φορτίζετε και αφαιρείτε πάντα την μπαταρία από το ρομπότ και τα εξαρτήματά του πριν από την αποθήκευση για μεγάλο χρονικό διάστημα.

ΚΑΘΑΡΙΣΤΙΚΟ ΔΙΑΛΥΜΑ**ΠΡΟΕΙΔΟΠΟΙΗΣΗ**

- Τα οικιακά προϊόντα καθαρισμού είναι ασφαλή μόνο όταν χρησιμοποιούνται και αποθηκεύονται σύμφωνα με τις οδηγίες που αναγράφονται στην ετικέτα. Βεβαιωθείτε ότι έχετε διαβάσει και ακολουθείτε προσεκτικά τις οδηγίες.
- Χρησιμοποιείτε μόνο εγκεκριμένα καθαριστικά διαλύματα, που μπορείτε να βρείτε στην τοποθεσία www.irobot.gr.
- Για προειδοποιήσεις σχετικά με τα καθαριστικά διαλύματα, ανατρέξτε στην εξωτερική συσκευασία και στο μπουκάλι του διαλύματος.



Να φυλάσσεται μακριά από παιδιά



Πλένετε τα χέρια σας μετά από τη χρήση



Να μην έρχεται σε επαφή με τα μάτια. Σε περίπτωση που το προϊόν έρθει σε επαφή με τα μάτια σας, ξεπλύνετε με άφθονο νερό

ΣΥΣΤΗΜΑ ΑΥΤΟΜΑΤΟΥ ΑΔΕΙΑΣΜΑΤΟΣ ΚΑΔΟΥ**ΠΡΟΕΙΔΟΠΟΙΗΣΗ**

- Μην χρησιμοποιείτε τη συσκευή με κατεστραμμένο καλώδιο τροφοδοσίας ή φιλ. Αν η συσκευή δεν λειτουργεί όπως πρέπει, έχει πέσει, έχει βλάβη, αφέθηκε σε εξωτερικό χώρο ή έπεσε σε νερό, επιστρέψτε τη σε ένα κέντρο σέρβις.
- Αποσυνδέετε πάντα το ρομπότ από το σύστημα αδειάσματος κάδου πριν από τον καθαρισμό ή τη συντήρησή του.
- Φορτίζετε το ρομπότ σας μόνο με το παρεχόμενο καλώδιο ρεύματος. Το παρεχόμενο τροφοδοτικό προσφέρει με ασφάλεια εξαιρετικά χαμηλή τάση, η οποία αντιστοιχεί στην ένδειξη εισόδου του ρομπότ που είναι απαραίτητη για τη διατήρηση της ασφαλούς λειτουργίας.
- Μην τοποθετείτε αντικείμενα στα ανοίγματά του. Αν είναι φραγμένο οποιοδήποτε άνοιγμα, μην χρησιμοποιείτε τη συσκευή. Διατηρείτε τα ανοίγματα καθαρά από σκόνη, χνούδια, τρίχες και οτιδήποτε θα μπορούσε να μειώσει τη ροή του αέρα.
- Προκειμένου να αποτρέψετε τον κίνδυνο πτώσης του ρομπότ σας, βεβαιωθείτε ότι η βάση φόρτισης βρίσκεται σε ελάχιστη απόσταση 1,2 m (4 ft) από σκάλες.
- Για τη σωστή συντήρηση του συστήματος αδειάσματος κάδου, μην τοποθετείτε ξένα αντικείμενα στο σύστημα αυτόματου αδειάσματος κάδου και βεβαιωθείτε ότι είναι καθαρό από ρύπους.
- Προκειμένου να αποφύγετε κινδύνους εξαιτίας ακούσιας επαναρρύθμισης της αυτόματης διακοπής λόγω υπερθέρμανσης, μην χρησιμοποιείτε τη συσκευή με εξωτερικά συστήματα ενεργοποίησης, όπως χρονοδιακόπτες, ή σε κυκλώματα όπου η παροχή ρεύματος ενεργοποιείται και απενεργοποιείται τακτικά.
- Μην χύνετε υγρά στη συσκευή και μην τη βυθίζετε σε νερό.
- Μην αφήνετε να πέσουν υγρά πάνω ή μέσα στο σύστημα αδειάσματος κάδου.
- Μην τη χρησιμοποιείτε σε εξωτερικούς χώρους ή βρεγμένες επιφάνειες.
- Μην επιτρέπετε να χρησιμοποιείται ως παιχνίδι. Απαιτείται μεγάλη προσοχή όταν χρησιμοποιείται από ή κοντά σε παιδιά.
- Προκειμένου να αποφύγετε κινδύνους εξαιτίας ακούσιας επαναρρύθμισης της αυτόματης διακοπής λόγω υπερθέρμανσης, μην χρησιμοποιείτε τη συσκευή με εξωτερικά συστήματα ενεργοποίησης, όπως χρονοδιακόπτες, ή σε κυκλώματα όπου η παροχή ρεύματος ενεργοποιείται και απενεργοποιείται τακτικά.
- Χρησιμοποιείτε τη συσκευή μόνο όπως περιγράφεται στο παρόν εγχειρίδιο.
- Για να μειωθεί ο κίνδυνος ηλεκτροπληξίας, αποσυνδέετε το σύστημα αδειάσματος κάδου από την πρίζα πριν από τον καθαρισμό.
- Κρατήστε το σύστημα αδειάσματος κάδου και το ηλεκτρικό καλώδιο μακριά από θερμές επιφάνειες.

ΠΡΟΣΟΧΗ

- Φορτίζετε μόνο την μπαταρία που συνοδεύει το ρομπότ σας. Άλλοι τύποι μπαταρίας ενδέχεται να εκραγούν, προκαλώντας τραυματισμό. Για τη σωστή αντικατάσταση της μπαταρίας σας, επικοινωνήστε με την Εξυπηρέτηση Πελατών της iRobot.

ΕΙΔΟΠΟΙΗΣΗ

- Το προϊόν δεν μπορεί να χρησιμοποιηθεί με κανέναν άλλο τύπο μετασχηματιστή. Η χρήση άλλων μετασχηματιστών θα ακυρώσει αμέσως την εγγύηση.
- Αν ζείτε σε περιοχή στην οποία εκδηλώνονται ηλεκτρικές καταιγίδες, συνιστάται να χρησιμοποιείτε πρόσθετη προστασία από υπέρταση. Το σύστημα αδειάσματος κάδου μπορεί να προστατεύεται από απαγωγέα υπέρτασης (αντικεραυνικό) για την περίπτωση έντονης ηλεκτρικής καταιγίδας.
- Μην χρησιμοποιείτε τη συσκευή χωρίς να είναι τοποθετημένη η σακούλα ή/και τα φίλτρα.



Αυτό το σύμβολο πάνω στην μπαταρία υποδεικνύει ότι η μπαταρία δεν πρέπει να απορρίπτεται μαζί με μη ταξινομημένα οικιακά απόβλητα. Ως τελικός χρήστης, είστε υπεύθυνος για την απόρριψη της μπαταρίας που περιέχεται στη συσκευή σας, κατά το τέλος της διάρκειας ζωής της, με τρόπο φιλικό προς το περιβάλλον, ως εξής:

(1) επιστρέφοντάς τη στον διανομέα/αντιπρόσωπο από τον οποίο έχετε αγοράσει το προϊόν ή

(2) απορρίπτοντάς τη σε καθορισμένο σημείο συλλογής

Η χωριστή συλλογή και ανακύκλωση μπαταριών που έχουν φτάσει στο τέλος της διάρκειας ζωής τους κατά τη στιγμή της απόρριψης θα βοηθήσει στη διατήρηση των φυσικών πόρων και τη διασφάλιση της ανακύκλωσής τους με τρόπο που συμβάλλει στην προστασία της ανθρώπινης υγείας και του περιβάλλοντος. Για περισσότερες πληροφορίες, επικοινωνήστε με το τοπικό γραφείο ανακύκλωσης ή τον αντιπρόσωπο από τον οποίο αγοράσατε αρχικά το προϊόν. Η αποτυχία σωστής απόρριψης των μπαταριών που έχουν φτάσει στο τέλος της διάρκειας ζωής τους μπορεί να προκαλέσει αρνητικές επιπτώσεις στο περιβάλλον και στην ανθρώπινη υγεία λόγω των ουσιών που περιέχονται στις μπαταρίες και στους συσσωρευτές.

Μπορείτε να βρείτε πληροφορίες αναφορικά με τις επιδράσεις των προβληματικών ουσιών που περιέχονται στη ροή αποβλήτων μπαταριών στην ακόλουθη πηγή:

<http://ec.europa.eu/environment/waste/batteries/>

Πληροφορίες για τη ρομποτική ηλεκτρική σκούπα και σφουγγαρίστρα Roomba Combo™

Πάνω όψη

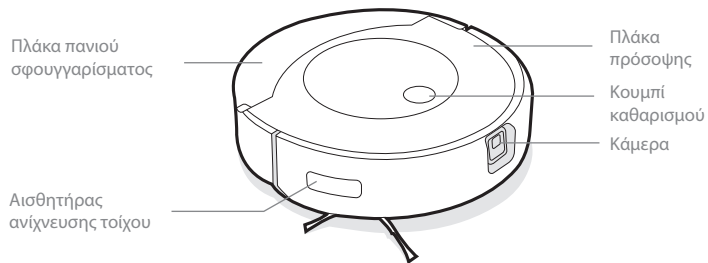

Κάδος

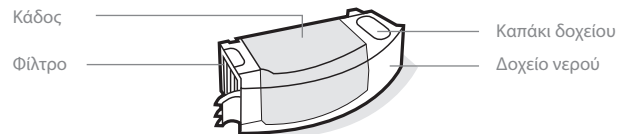

Κάτω όψη

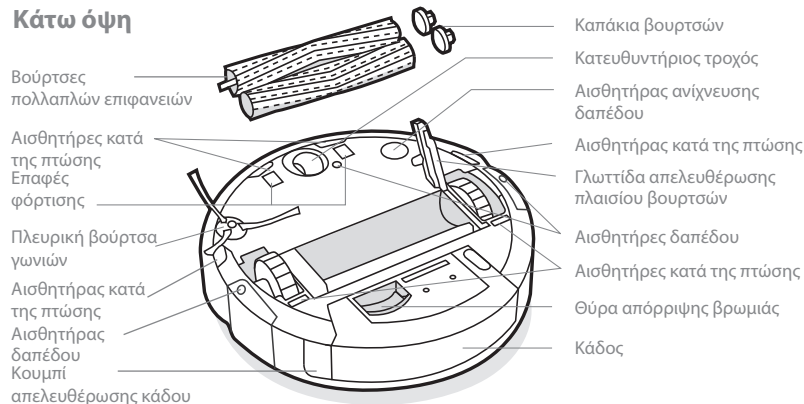

Πληροφορίες για το σύστημα αυτόματου αδειάσματος κάδου Clean Base™

Μπροστινή όψη

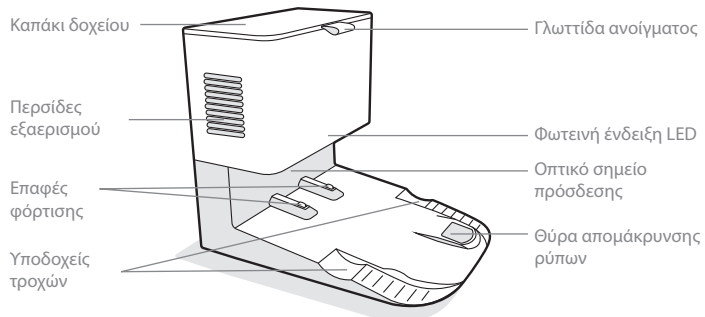

Πίσω όψη

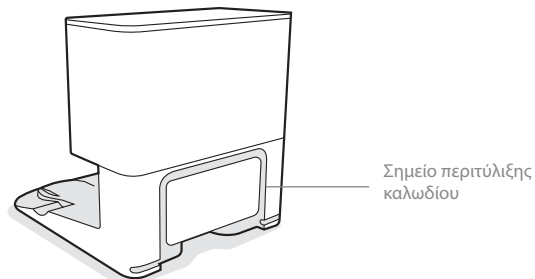

Πάνω όψη

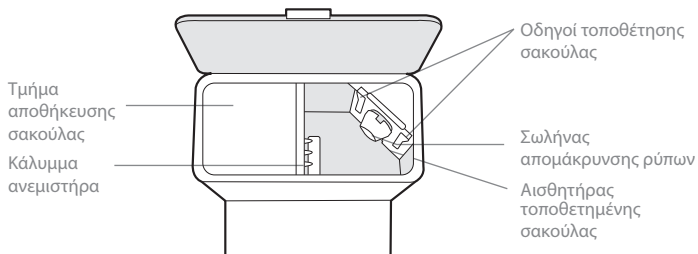

Κάτω όψη

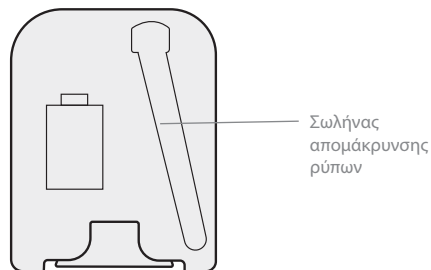

GR

Χρήση της ρομποτικής ηλεκτρικής σκούπας και σφουγγαρίστρας Roomba Combo™

Τοποθέτηση του συστήματος αυτόματου αδειάσματος κάδου Clean Base™ Φόρτιση

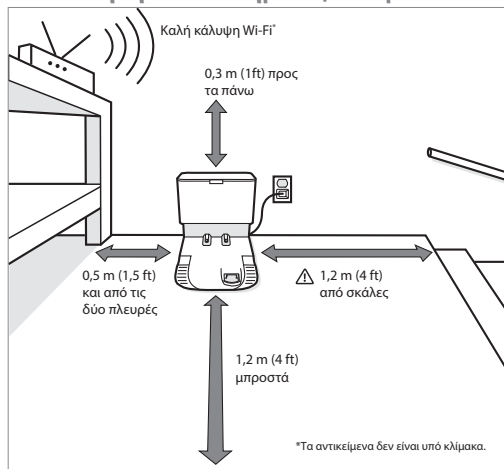

Σημείωση: Μην τοποθετείτε το σύστημα Clean Base™ σε άμεσο ηλιακό φως. Βεβαιωθείτε ότι ο χώρος γύρω από τη βάση δεν έχει ακαταστασία, για να βελτιώσετε την απόδοση κατά την πρόσδεση.

ΠΡΟΕΙΔΟΠΟΙΗΣΗ: Προκειμένου να αποτρέψετε τον κίνδυνο πτώσης του ρομπότ σας, βεβαιωθείτε ότι η βάση φόρτισης βρίσκεται σε ελάχιστη απόσταση 1,2 m (4 ft) από σκάλες.

Λήψη της εφαρμογής iRobot Home και σύνδεση στο Wi-Fi*

- Ακολουθήστε τις οδηγίες βήμα προς βήμα για να ρυθμίσετε τη Roomba Combo™.
- Ρυθμίστε το σύστημα πλοήγησης PrecisionVision Navigation, ώστε να αποφεύγει τα εμπόδια σε πραγματικό χρόνο.
- Ρυθμίστε ένα αυτόματο πρόγραμμα καθαρισμού και προσαρμόστε τις προτιμήσεις καθαρισμού.
- Δημιουργήστε έξυπνο χάρτε, ώστε να δίνετε εντολή στο ρομπότ τότε και πώς να καθαρίζει.



3 Για περισσότερες πληροφορίες, επισκεφτείτε την τοποθεσία www.irobot.gr

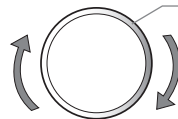

Φωτεινή ένδειξη δακτυλίου κατά τη φόρτιση

Φωτεινή ένδειξη δακτυλίου με λευκό χρώμα: φόρτιση
Η σταθερή φωτεινή ένδειξη δακτυλίου με λευκό χρώμα θα υποδεικνύει το επίπεδο φόρτισης της μπαταρίας του ρομπότ

- Τοποθετήστε το ρομπότ στη βάση φόρτισης για την ενεργοποίηση της μπαταρίας.
- Σημείωση:** Το ρομπότ σας παραδίδεται μερικώς φορτισμένο, αλλά συνιστούμε να φορτίσετε το ρομπότ για 3 ώρες πριν ξεκινήσετε την πρώτη εργασία καθαρισμού.

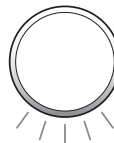

Όταν το ρομπότ είναι πλήρως φορτισμένο, η φωτεινή ένδειξη δακτυλίου θα εκπέμπει ένα διακοπτόμενο λευκό φως στο πίσω μέρος.

- Το ρομπότ καταναλώνει μικρή ποσότητα ρεύματος όταν βρίσκεται στη βάση φόρτισης. Μπορείτε να θέσετε το ρομπότ σε κατάσταση ακόμα χαμηλότερης κατανάλωσης ρεύματος όταν δεν χρησιμοποιείται. Για οδηγίες και περισσότερες πληροφορίες σχετικά με την κατάσταση αναμονής χαμηλής κατανάλωσης ρεύματος, ανατρέξτε στη σελίδα Συνήθεις Ερωτήσεις στον ιστότοπό μας.
- Όταν πρόκειται να αποθηκεύσετε το ρομπότ για μεγάλο χρονικό διάστημα, απενεργοποιήστε το αφαιρώντας το από τη βάση φόρτισης και κρατώντας πατημένο το κουμπί καθαρισμού για 3 δευτερόλεπτα με τον ένα τροχό στον αέρα. Αποθηκεύστε το ρομπότ σε δροσερό και ξηρό μέρος.

Καθαρισμός

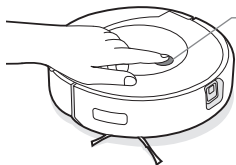

Απλώς πατήστε το κουμπί καθαρισμού

Πατήστε για έναρξη / παύση / συνέχεια
Κρατήστε πατημένο το κουμπί για 2-5 δευτερόλεπτα ώστε να τερματίσετε μια εργασία

- Το ρομπότ θα ανιχνεύει και θα καθαρίζει αυτόματα το σπίτι σας σε ευθείες γραμμές χρησιμοποιώντας την μπροστινή κάμερα, αποφεύγοντας τα εμπόδια. Στο τέλος του κύκλου καθαρισμού και όποτε χρειάζεται επαναφόρτιση, θα επιστρέφει στη βάση φόρτισης.



Το ρομπότ μπορεί να αναγνωρίζει και να αποφεύγει εμπόδια. Ωστόσο, συνιστάται να απομακρύνετε την υπερβολική ακαταστασία πριν από τον καθαρισμό.

- Για να τερματίσετε την εργασία και να στείλετε το ρομπότ πίσω στη βάση φόρτισης, κρατήστε πατημένο το κουμπί καθαρισμού για 2-5 δευτερόλεπτα. Το μοτίβο του μπλε φωτεινού δακτυλίου θα υποδεικνύει ότι το ρομπότ αναζητά τη βάση φόρτισης.
- Όταν το ρομπότ ανιχνεύει μια πολύ βρόμικη περιοχή, θα ενεργοποιεί τη λειτουργία Dirt Detect™ και θα κινείται μπροστά και πίσω για να καθαρίσει την περιοχή πιο διεξοδικά. Η φωτεινή ένδειξη του δακτυλίου θα αναβοσβήνει με μπλε χρώμα.

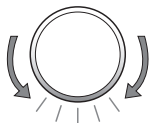

Μόλις το ρομπότ σας ανιχνεύσει ότι ο κάδος πρέπει να αδειάσει, ανάβει η φωτεινή ένδειξη δακτυλίου με μία κίνηση σάρωσης προς τα πίσω με κόκκινο χρώμα.

Σκούπισμα

- Για να ξεκινήσετε έναν κύκλο καθαρισμού που περιλαμβάνει μόνο σκούπισμα από το ρομπότ σας, αδειάστε το δοχείο ή αφαιρέστε το πανί σφουγγαρίσματος πριν πατήσετε το κουμπί καθαρισμού.

Σφουγγάρισμα

- Το ρομπότ σας μπορεί να σκουπίζει και να σφουγγαρίζει συγχρόνως. Για να ξεκινήσετε έναν κύκλο καθαρισμού που περιλαμβάνει σκούπισμα και σφουγγάρισμα από το ρομπότ σας, γεμίστε το δοχείο, τοποθετήστε το πανί σφουγγαρίσματος και πατήστε το κουμπί καθαρισμού.
- Όταν το ρομπότ σας συναντάει χαλί κατά τη διάρκεια του κύκλου καθαρισμού, ανασηκώνεται και μαζεύει το πανί σφουγγαρίσματος.
- Αφού ολοκληρώσετε τον κύκλο καθαρισμού που περιλαμβάνει σκούπισμα και σφουγγάρισμα, αδειάστε το νερό από το δοχείο και αλλάξτε το πανί σφουγγαρίσματος.

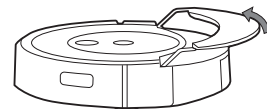

⚠️ ΠΡΟΕΙΔΟΠΟΙΗΣΗ: Για να αποφύγετε την πρόκληση ζημιάς στο ρομπότ σας, μην τοποθετείτε χειροκίνητα την πλάκα του πανιού σφουγγαρίσματος στην υποδοχή πανιού.

- 1 Πατήστε το κουμπί απελευθέρωσης κάδου για να αφαιρέσετε τον κάδο.

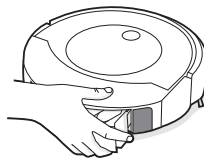

- 2 Τοποθετήστε το πανί σφουγγαρίσματος.

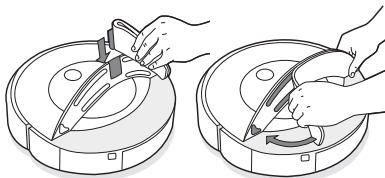

- 3 Γεμίστε το δοχείο με νερό και συμβατό καθαριστικό διάλυμα.

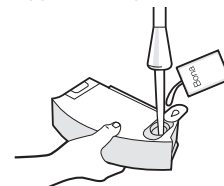

- 4 Τοποθετήστε τον κάδο ξανά στο ρομπότ.

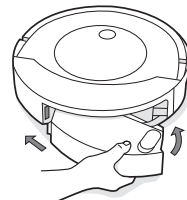

Καθαριστικό διάλυμα

Για βέλτιστα αποτελέσματα όταν σφουγγαρίζετε, μπορείτε να προσθέσετε στο δοχείο της iRobot® καθαριστικό διάλυμα για σκληρά δάπεδα πριν προσθέσετε νερό. Αυτό το προϊόν είναι συμπυκνωμένο διάλυμα, κατάλληλο για εξαιρετικά σκληρά δάπεδα.

Μέγεθος δείγματος
(Εμπεριέχεται στο κουτί)



1/4 της φιάλης
ανά δοχείο

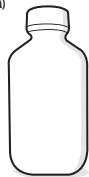

Λιανική: Κανονικό μέγεθος
(Πωλείται χωριστά)



3 καπάκια
ανά δοχείο

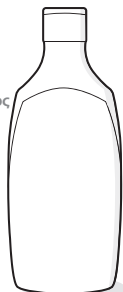

*** Σημαντικό:** Υπάρχουν ορισμένα καθαριστικά διαλύματα, τα οποία μπορούν να χρησιμοποιηθούν με ασφάλεια με το ρομπότ σας. Για τον πλήρη κατάλογο των συμβατών καθαριστικών διαλυμάτων, μπορείτε να ανατρέξετε στην τοποθεσία answers.irobot.com/s/roomba-combo-cleanser ή να επισκεφθείτε την εφαρμογή. Μη χρησιμοποιείτε άλλα καθαριστικά διαλύματα ή προϊόντα που περιέχουν χλωρίνη.

Πληροφορίες για το σύστημα αυτόματου αδειάσματος κάδου

Κατά τον καθαρισμό, το ρομπότ επιστρέφει αυτόματα στο σύστημα αδειάσματος κάδου για να αδειάσει τον κάδο και να επαναφορτιστεί όπως χρειάζεται.

Η φωτεινή ένδειξη LED του συστήματος αδειάσματος κάδου θα ανάψει με σταθερό κόκκινο φως όταν απαιτείται νέα σακούλα. Αν ανιχνευτεί εμπόδιο, το σύστημα αδειάσματος κάδου θα εκκινήσει επιπλέον προσπάθειες για την αυτόματη απομάκρυνση του εμποδίου.

Σημείωση: Αν τοποθετήσετε το ρομπότ στο σύστημα αδειάσματος κάδου χειροκίνητα, δεν θα αδειάσει αυτόματα. Σε αυτήν την περίπτωση, χρησιμοποιήστε την εφαρμογή iRobot Home ή κρατήστε πατημένο το κουμπί για 2-5 δευτερόλεπτα.

5 Για περισσότερες πληροφορίες, επισκεφτείτε την τοποθεσία www.irobot.gr

Αντιμετώπιση προβλημάτων

Κόκκινος φωτεινός δακτύλιος

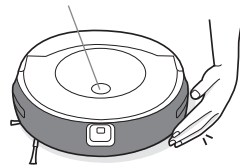

- Το ρομπότ θα σας ενημερώνει ότι υπάρχει κάποιο πρόβλημα αναπαράγοντας μια ηχητική προειδοποίηση και ενεργοποιώντας τη φωτεινή ένδειξη δακτυλίου με κόκκινο χρώμα. Πατήστε το κουμπί καθαρισμού ή αγγίξτε τον προφυλακτήρα του ρομπότ για λεπτομέρειες. Ανατρέξτε στην εφαρμογή iRobot Home για περαιτέρω υποστήριξη.

Χαμηλή μπαταρία. Φορτίστε.

- Μετά από 90 λεπτά αδράνειας εκτός της βάσης φόρτισης, το ρομπότ θα τερματίσει αυτόματα τον κύκλο εργασίας.
- Για να κάνετε επαναφορά της ρομποτικής σκούπας στις εργοστασιακές ρυθμίσεις, αφαιρέστε τον κάδο και κρατήστε πατημένο το κουμπί καθαρισμού για επτά (7) δευτερόλεπτα. Μόλις ολοκληρωθεί η διαδικασία επαναφοράς στις εργοστασιακές ρυθμίσεις, θα ακούσετε έναν ήχο. Πατήστε το κουμπί καθαρισμού μία ακόμη φορά για επιβεβαίωση.

Ασφάλεια μπαταρίας και αποστολή

Για βέλτιστα αποτελέσματα, χρησιμοποιείτε μόνο την μπαταρία ιόντων λιθίου iRobot, που συνοδεύει το ρομπότ σας.



ΠΡΟΕΙΔΟΠΟΙΗΣΗ: Οι μπαταρίες ιόντων λιθίου και τα προϊόντα που περιέχουν μπαταρίες ιόντων λιθίου υπόκεινται σε αυστηρούς κανονισμούς μεταφοράς. Αν χρειάζεται να μεταφέρετε αυτό το προϊόν για επισκευή, ταξίδι ή οποιοδήποτε άλλο λόγο, ΠΡΕΠΕΙ να ακολουθήσετε τις παρακάτω οδηγίες αποστολής.

- Η μπαταρία ΠΡΕΠΕΙ να απενεργοποιηθεί πριν από την αποστολή.
- Απενεργοποιήστε την μπαταρία αφαιρώντας το ρομπότ από τη βάση φόρτισης και κρατώντας πατημένο το κουμπί καθαρισμού για 3 δευτερόλεπτα με τον ένα τροχό στον αέρα. Όλες οι ενδείξεις θα απενεργοποιηθούν.
- Συσκευάστε το ρομπότ με ασφάλεια για αποστολή.
- Αν χρειάζεστε περαιτέρω βοήθεια, επικοινωνήστε με την ομάδα Εξυπηρέτησης Πελατών στην Ελλάδα ή επισκεφτείτε τη διεύθυνση www.irobot.gr.

Αντιμετώπιση προβλημάτων για το σύστημα αυτόματου αδειάσματος κάδου

Το σύστημα αδειάσματος κάδου θα σας ενημερώσει αν υπάρχει πρόβλημα μέσω της φωτεινής ένδειξης LED στο μπροστινό μέρος του δοχείου και μέσω της εφαρμογής iRobot Home.

Φωτεινή ένδειξη LED	Συχνό σφάλμα	Επιδιόρθωση
Σταθερή κόκκινη φωτεινή ένδειξη	Η σακούλα είναι γεμάτη ή λείπει	<ol style="list-style-type: none">Αντικαταστήστε τη σακούλα αν είναι γεμάτη ή τοποθετήστε μία αν λείπει.Βεβαιωθείτε ότι η σακούλα έχει τοποθετηθεί σωστά στη θέση της.Αν το πρόβλημα παραμένει, αφαιρέστε τυχόν ρύπους από τη θύρα στο κάτω μέρος του ρομπότ και από το σύστημα αδειάσματος κάδου.
Κόκκινη φωτεινή ένδειξη που αναβοσβήνει	Υπάρχει διαρροή ή κάποιο εμπόδιο φράσσει τη διαδρομή απομάκρυνσης από τη βάση	<ol style="list-style-type: none">Βεβαιωθείτε ότι έχετε πιέσει προς τα κάτω το καπάκι του δοχείου και ότι το έχετε ασφαλίσει στη θέση του. Κρατήστε πατημένο το κουμπί καθαρισμού στο ρομπότ για 2 δευτερόλεπτα ώστε να αδειάσετε χειροκίνητα τον κάδο.Αφαιρέστε τυχόν ρύπους από τη θύρα στο κάτω μέρος του ρομπότ και από το σύστημα αδειάσματος κάδου.Αποσυνδέστε το σύστημα αδειάσματος κάδου από την πρίζα. Τοποθετήστε το πλάγια και ελέγξτε αν υπάρχουν ρύποι στον σωλήνα απομάκρυνσης ρύπων. Αν είναι απαραίτητο, αφαιρέστε τον σωλήνα για να καθαρίσετε τυχόν ρύπους.

Αυτό το προϊόν είναι εξοπλισμένο με σύστημα προστασίας από τη θερμότητα, που έχει σχεδιαστεί για να προστατεύει τη συσκευή από βλάβη λόγω υπερθέρμανσης. Αν ενεργοποιηθεί το σύστημα προστασίας, το μοτέρ σταματά να λειτουργεί. Σε αυτήν την περίπτωση, αποσυνδέστε τη μονάδα από την πρίζα, αφήστε τη να κρυώσει για 30 λεπτά, καθαρίστε τυχόν εμπόδια από τη θύρα και τον σωλήνα απομάκρυνσης και συνδέστε ξανά την πρίζα.

Φροντίδα και συντήρηση

Οδηγίες φροντίδας και συντήρησης

Για να διατηρήσετε το ρομπότ σε κατάσταση που θα διασφαλίζει κορυφαία απόδοση, εκτελέστε τις διαδικασίες στις ακόλουθες σελίδες.

Θα βρείτε επιπλέον εκπαιδευτικά βίντεο στην εφαρμογή iRobot Home. Αν παρατηρήσετε ότι το ρομπότ αφαιρεί λιγότερους ρύπους από το δάπεδο, αδειάστε τον κάδο και καθαρίστε το φίλτρο και τις βούρτσες.

Εξάρτημα	Συχνότητα φροντίδας	Συχνότητα αντικατάστασης*
Πανί σφουγγαρίσματος	Να καθαρίζεται έπειτα από έναν κύκλο σφουγγαρίσματος	Έπειτα από 30 πλύσεις.
Κάδος	Πλύντε τον κάδο όπως απαιτείται	
Φίλτρο	Καθαρίστε μία φορά την εβδομάδα (δύο φορές την εβδομάδα, αν έχετε κατοικίδιο). Μην το πλένετε.	Κάθε 2 μήνες
Επαφές φόρτισης	Καθαρίστε κάθε 2 εβδομάδες	
Αισθητήρας γεμάτου κάδου	Καθαρίστε κάθε 2 εβδομάδες	
Μπροστινός κατευθυντήριος τροχός	Καθαρίστε κάθε 2 εβδομάδες	Κάθε 12 μήνες
Πλευρική βούρτσα γωνιών και βούρτσες πολλαπλών επιφανειών	Καθαρίστε μία φορά τον μήνα (δύο φορές τον μήνα, αν έχετε κατοικίδιο)	Κάθε 12 μήνες
Αισθητήρας, Παράθυρο κάμερας και Υποδοχή πανιού	Καθαρίστε μία φορά τον μήνα	
Σακούλες	-	Θα πρέπει να αντικαθιστάτε τις σακούλες όταν σας προειδοποιεί η φωτεινή ένδειξη LED/εφαρμογή
Κάλυμμα ανεμιστήρα εντός του δοχείου	Μία φορά τον μήνα (αφαιρέστε τους ρύπους από το κάλυμμα του ανεμιστήρα)	



Σημείωση: Η iRobot κατασκευάζει διάφορα ανταλλακτικά εξαρτήματα και συγκροτήματα. Αν πιστεύετε ότι χρειάζεστε κάποιο ανταλλακτικό, επικοινωνήστε με την Εξυπηρέτηση Πελατών της iRobot για περισσότερες πληροφορίες.

*Η συχνότητα αντικατάστασης ενδέχεται να διαφέρει. Τα εξαρτήματα θα πρέπει να αντικαθίστανται αν υπάρχουν εμφανή σημάδια φθοράς.

Καθαρισμός του πανιού σφουγγαρίσματος

Σημείωση: Υπάρχουν δύο τρόποι για να καθαρίσετε τα πανιά σφουγγαρίσματος: είτε πλένοντάς τα στο χέρι είτε στο πλυντήριο.

Πλύσιμο στο χέρι

Πλύνετε διεξοδικά το πανί με ζεστό νερό.

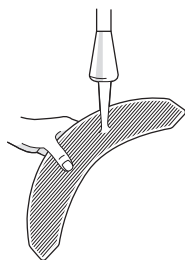

Πλύσιμο στο πλυντήριο

Πλύνετε χρησιμοποιώντας ζεστό νερό και στη συνέχεια, αφήστε τα να στεγνώσουν. Μην χρησιμοποιείτε στεγνωτήριο. Να μην πλένονται μαζί με ευαίσθητα ρούχα.

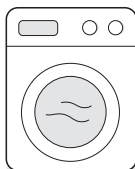

Άδειασμα του κάδου

- 1 Πατήστε το κουμπί απελευθέρωσης κάδου για να αφαιρέσετε τον κάδο.

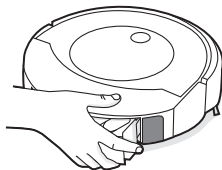

- 2 Ανοίξτε την πόρτα του κάδου για να τον αδειάσετε.

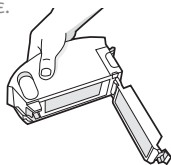

- 3 Τοποθετήστε τον κάδο ξανά στο ρομπότ.

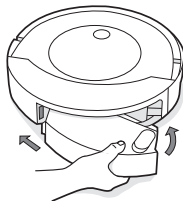

Καθαρισμός του φίλτρου

- 1 Αφαιρέστε τον κάδο. Αφαιρέστε το φίλτρο πιάνοντας και τα δύο άκρα και τραβώντας προς τα έξω.

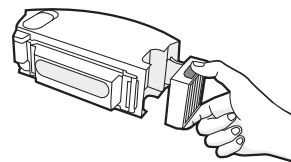

- 2 Αφαιρέστε τους ρύπους χτυπώντας το φίλτρο πάνω στον κάδο των απορριμμάτων.



- 3 Εισαγάγετε ξανά το φίλτρο με τις ανάγλυφες λαβές προς τα έξω. Τοποθετήστε τον κάδο ξανά στο ρομπότ.

*** Σημαντικό:** Αν δεν εγκατασταθεί σωστά το φίλτρο, το ρομπότ δεν θα λειτουργεί. Αντικαθιστάτε το φίλτρο κάθε δύο μήνες.

Καθαρισμός του οπτικού σημείου πρόσδεσης και των επαφών φόρτισης

- 1 Ελέγξτε το οπτικό σημείο πρόσδεσης και τις επαφές φόρτισης για να βεβαιωθείτε ότι δεν έχουν ρύπους. Σκουπίστε με ένα καθαρό, στεγνό πανί.

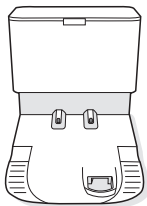
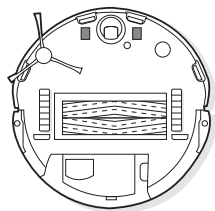

Σημείωση: Μην ψεκάζετε απευθείας με διάλυμα καθαρισμού ή νερό τους αισθητήρες ή τα ανοίγματα των αισθητήρων.

Καθαρισμός των αισθητήρων γεμάτου κάδο

- 1 Αφαιρέστε και αδειάστε τον κάδο.

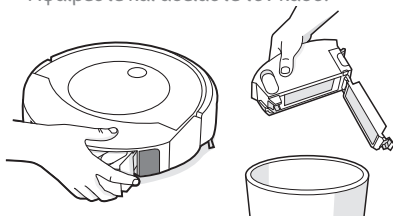

- 2 Σκουπίστε τους εσωτερικούς αισθητήρες με ένα καθαρό, στεγνό πανί

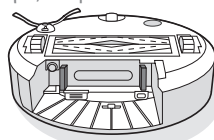

- 3 Σκουπίστε την πόρτα του κάδο με ένα καθαρό, στεγνό πανί.

Κλειστή πόρτα

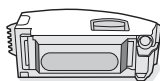

Ανοικτή πόρτα

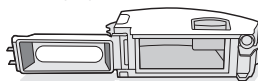

- 4 Καθαρίστε τυχόν ρύπους από τη διαδρομή αναρρόφησης.

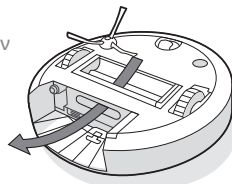

Καθαρισμός των βουρτσών πολλαπλών επιφανειών

- 1 Πιέστε τη γλωττίδα απελευθέρωσης του πλαισίου των βουρτσών, ανασκώστε το και αφαιρέστε τυχόν εμπόδια.

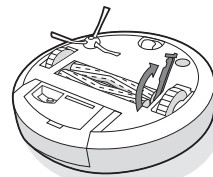

- 2 Αφαιρέστε τις βούρτσες από το ρομπότ. Αφαιρέστε τα καπάκια των βουρτσών από τα άκρα των βουρτσών. Αφαιρέστε τυχόν τρίχες ή ρύπους που έχουν μαζευτεί κάτω από τα καπάκια. Τοποθετήστε ξανά τα καπάκια των βουρτσών.

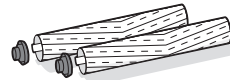

- 3 Αφαιρέστε τυχόν τρίχες ή ρύπους από τους τετράγωνους και τους εξαγωνικούς πείρους απέναντι από τις βούρτσες.

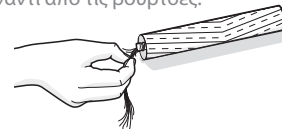

- 4 Τοποθετήστε ξανά τις βούρτσες στο ρομπότ. Αντιστοιχίστε το σχήμα των πείρων της βούρτσας με το σχήμα των εικονιδίων βούρτσας της μονάδας της κεφαλής καθαρισμού.

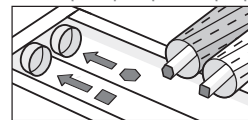

Καθαρισμός του μπροστινού κατευθυντήριου τροχού

- 1 Τραβήξτε σταθερά τη μονάδα του μπροστινού τροχού για να την αφαιρέσετε από το ρομπότ.
- 2 Τραβήξτε σταθερά τον τροχό για να τον αφαιρέσετε από το περιβλήμα του (βλ. εικόνα παρακάτω).
- 3 Αφαιρέστε τυχόν ρύπους από το εσωτερικό της κοιλότητας του τροχού.
- 4 Τοποθετήστε ξανά όλα τα εξαρτήματα μόλις τελειώσετε. Βεβαιωθείτε ότι ο τροχός έχει ασφαλίσει ξανά στη θέση του.

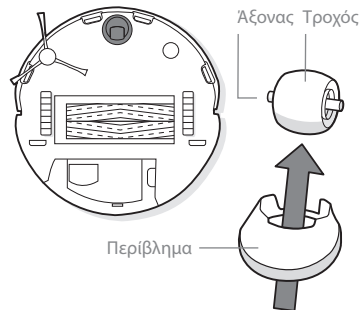

- * **Σημαντικό:** Ένας μπροστινός τροχός γεμάτος τρίχες και ρύπους θα μπορούσε να οδηγήσει σε ζημιά στο δάπεδό σας. Αν ο τροχός δεν περιστρέφεται ελεύθερα αφού τον καθαρίσετε, επικοινωνήστε με την Εξυπηρέτηση Πελατών.

Πλύσιμο του κάδου

- * **Σημαντικό:** Μην πλένετε το φίλτρο. Αφαιρέστε το φίλτρο πριν πλύνετε τον κάδο.
- 1 Απελευθερώστε τον κάδο, αφαιρέστε το φίλτρο και ανοίξτε την πόρτα του κάδου.
 - 2 Ξεπλύνετε τον κάδο και το δοχείο νερού χρησιμοποιώντας ζεστό νερό.

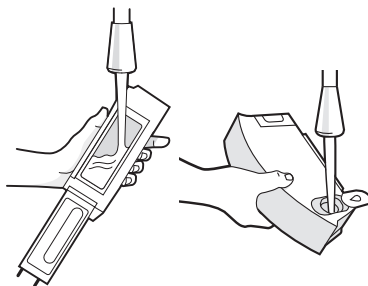

- ☰ **Σημείωση:** Ο κάδος δεν μπαίνει στο πλυντήριο πιάτων.
- 3 Βεβαιωθείτε ότι ο κάδος είναι εντελώς στεγνός. Τοποθετήστε ξανά το φίλτρο και επανατοποθετήστε τον κάδο στο ρομπότ.

Καθαρισμός της πλευρικής βούρτσας γωνιών

- 1 Χρησιμοποιήστε ένα νόμισμα ή ένα μικρό κατασαβίδι για να αφαιρέσετε τη βίδα που συγκρατεί την πλευρική βούρτσα γωνιών στη θέση της.
- 2 Τραβήξτε για να αφαιρέσετε την πλευρική βούρτσα γωνιών. Αφαιρέστε τυχόν τρίχες ή ρύπους και έπειτα τοποθετήστε ξανά τη βούρτσα.

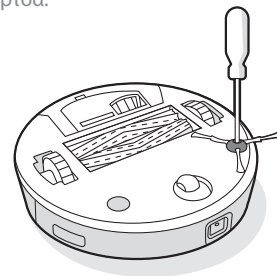

Καθαρισμός των αισθητήρων, του παραθύρου της κάμερας και των επαφών φόρτισης

- 1 Σκουπίστε τους αισθητήρες, το παράθυρο της κάμερας και την υποδοχή πανιού με ένα καθαρό, στεγνό πανί.

 **Σημείωση:** Ελέγξτε το παράθυρο της κάμερας. Αν παρατηρήσετε ρωγμές, επικοινωνήστε με την Εξυπηρέτηση Πελατών.

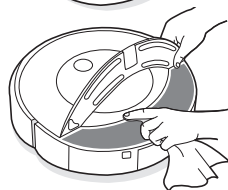
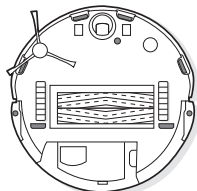
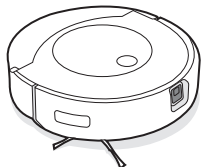

 **Σημαντικό:** Μην ψεκάζετε με διάλυμα καθαρισμού ή νερό τους αισθητήρες ή τα ανοίγματα των αισθητήρων.

Αντικατάσταση της σακούλας

- 1 Ανασηκώστε το καπάκι του δοχείου.

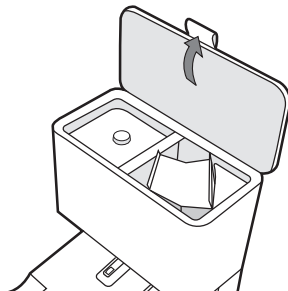

- 2 Τραβήξτε προς τα πάνω την πλαστική κάρτα για να αφαιρέσετε τη σακούλα από το δοχείο.

 **Σημείωση:** Με αυτόν τον τρόπο, η σακούλα σφραγίζεται ώστε να μην διαφεύγουν σκόνες και ρύποι.



- 3 Απορρίψτε τη χρησιμοποιημένη σακούλα.

- 4 Τοποθετήστε μια νέα σακούλα, γλιστρώντας την πλαστική κάρτα στους οδηγούς.

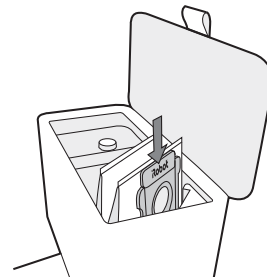

- 5 Πιέστε το καπάκι προς τα κάτω και βεβαιωθείτε ότι έχει κλείσει πλήρως.

 **Σημείωση:** Για να επιτύχετε τη βέλτιστη απόδοση του ρομπότ και του συστήματος αυτόματου αδειάσματος κάδου, καθαρίζετε ή/και αντικαθιστάτε το φίλτρο του ρομπότ, όποτε χρειάζεται.

Αφαίρεση ρύπων από το κάλυμμα του ανεμιστήρα

Ελέγξτε το κάλυμμα του ανεμιστήρα για τυχόν συσσωρευμένα χνουδία ή ρύπους και καθαρίστε με ένα καθαρό, στεγνό πανί για να τα αφαιρέσετε.

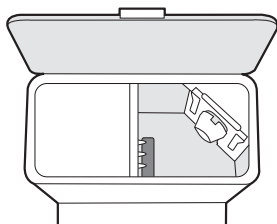

Εξυπηρέτηση Πελατών της iRobot

ΗΠΑ και Καναδάς

Αν έχετε ερωτήσεις ή σχόλια σχετικά με τη ρομποτική ηλεκτρική σκούπα και σφουγγαρίστρα Roomba Combo™, επικοινωνήστε με την iRobot πριν απευθυνθείτε σε κάποιο κατάστημα.

Αρχικά, μπορείτε να επισκεφθείτε την τοποθεσία global.irobot.com για συμβουλές υποστήριξης, συνήθεις ερωτήσεις και πληροφορίες σχετικά με τα αξεσουάρ. Μπορείτε να βρείτε επίσης αυτές τις πληροφορίες στην εφαρμογή iRobot Home. Αν χρειάζεστε περαιτέρω βοήθεια, καλέστε την ομάδα Εξυπηρέτησης Πελατών στον αριθμό **(877) 855-8593**.

Ωράριο λειτουργίας Εξυπηρέτησης Πελατών της iRobot στις ΗΠΑ

- Δευτέρα έως Παρασκευή 9 π.μ. – 9 μ.μ. Ανατολική ώρα
- Σάββατο και Κυριακή 9 π.μ. – 6 μ.μ. Ανατολική ώρα

Εκτός ΗΠΑ και Καναδά

Επισκεφθείτε την τοποθεσία www.irobot.gr για:

- Να μάθετε περισσότερα σχετικά με την iRobot στη χώρα σας
- Να λάβετε συμβουλές και υποδείξεις για τη βελτίωση της απόδοσης της ρομποτικής ηλεκτρικής σκούπας και σφουγγαρίστρας Roomba Combo™
- Να λάβετε απαντήσεις σε ερωτήσεις
- Να επικοινωνήσετε με το τοπικό κέντρο υποστήριξης

ΚΑΡΤΑ ΕΓΓΥΗΣΗΣ

Κατασκευαστής	iRobot
Εξουσιοδοτημένο κέντρο σέρβις για την Ελλάδα	MANOLOPOULOS SERVICE Αγορακρίτου 29-35 Πλατεία Αττικής, 10440 Αθήνα Τηλέφωνο: +30 210 82.13.542 Website: www.manolopoulos-service.gr
Εξουσιοδοτημένο κέντρο σέρβις για την Κύπρο	3D ELECTRONICS SERVICES LTD Βηθλεέμ 60, Στρόβολος, Λευκωσία, 2033 Κύπρος Τηλέφωνο: 00357 99620124 Website: www.3dservices.com.cy

Συμπληρώστε το σημείο πώλησης

Όνομασία προϊόντος	
Σειριακός αριθμός	
Ημερομηνία πώλησης	
Σφραγίδα σημείου πώλησης	

Μητρώο επισκευών βάσει εγγύησης

Παραδόθηκε για επισκευή στις	Παραλήφθηκε από υπογραφή	Επισκευάστηκε στις	Αριθμός αναφοράς επισκευής	Υπογραφή

1. Το προϊόν καλύπτεται από εγγύηση 24 μηνών από την ημερομηνία πώλησης στον πελάτη. Οι επισκευές κατά τη διάρκεια της εγγύησης δεν χρεώνονται.
2. Η εγγύηση και η χωρίς χρέωση επισκευή καλύπτουν ελαττώματα που μπορεί να αποδειχθεί ότι προκλήθηκαν από ελαττώματα υλικών, σχεδιασμού ή εργασίας.
3. Η εγγύηση και η χωρίς χρέωση επισκευή δεν καλύπτουν ελαττώματα που προκλήθηκαν από μεταφορά, από μη τήρηση των οδηγιών χρήσης που αναφέρονται στο παρόν εγχειρίδιο, κακή συντήρηση, μηχανική ζημιά, παρεμβολές στη συσκευή ή βλάβες που προκλήθηκαν από τη μη συμμόρφωση της ηλεκτρικής εγκατάστασης με τις απαιτήσεις CSN καθώς και βλάβες από ακατάλληλη σύνδεση.
4. Η εγγύηση δεν καλύπτει τη φθορά φίλτρων, βουρτσών και ψηκτρών, μπαταριών, λαστιχένιων εξαρτημάτων, πελμάτων τροχών και παρόμοιων εξαρτημάτων.
5. Η διάρκεια ζωής της μπαταρίας είναι τουλάχιστον 6 μήνες

Εξουσιοδοτημένο σέρβις: Τηλ.: (210)8836512-8213542

E-mail: info@manolopoulos-service.com

Παρακαλούμε επικοινωνήστε απευθείας με το κέντρο σέρβις για οποιοσδήποτε αξιώσεις, δείτε τα στοιχεία επικοινωνίας του εξουσιοδοτημένου κέντρου σέρβις.

Ρυθμιστικές πληροφορίες



Δια του παρόντος, η iRobot Corporation δηλώνει ότι αυτό το μοντέλο ρομποτικής σκούπας και σφουγγαρίστρας RCA-Y1 συμμορφώνεται με την Οδηγία της ΕΕ 2014/53/ΕΕ σχετικά με τον ραδιοεξοπλισμό. Το πλήρες κείμενο της Δήλωσης Συμμόρφωσης της ΕΕ είναι διαθέσιμο στην ακόλουθη διεύθυνση: www.irobot.com/compliance.



Δια του παρόντος, η iRobot Corporation δηλώνει ότι αυτό το μοντέλο ρομποτικής σκούπας και σφουγγαρίστρας RCA-Y1 συμμορφώνεται με τους Κανονισμούς περί ραδιοεξοπλισμού 2017. Το πλήρες κείμενο της Δήλωσης Συμμόρφωσης του UKCA είναι διαθέσιμο στην ακόλουθη διεύθυνση: www.irobot.com/compliance.

Η έκθεση πληροφοριών χημικών ουσιών που αναγράφει τις ουσίες που προκαλούν πολύ μεγάλη ανησυχία (SVHC) σύμφωνα με τον Κανονισμό 1907/2006 της ΕΕ, είναι διαθέσιμη εδώ: www.irobot.com/compliance.

Το ρυθμιστικό μοντέλο RCA-Y1 ενσωματώνει το μοντέλο μονάδας ασύρματης επικοινωνίας Sextant AXG-Y1. Η μονάδα ασύρματης επικοινωνίας Sextant έχει διπλή ζώνη συχνοτήτων που λειτουργεί στις συχνότητες WLAN 2,4 GHz και WLAN 5 GHz. Η μονάδα ασύρματης επικοινωνίας Sextant ενσωματώνει επίσης πρωτόκολλα Bluetooth και BLE, τα οποία λειτουργούν στη συχνότητα 2400 MHz – 2483,5 MHz.

- Η συχνότητα των 2,4 GHz λειτουργεί μόνο μεταξύ 2400 MHz – 2483,5 MHz με μέγιστη ισχύ εξόδου EIRP 17,78 dBm (59,98 mW) στα 2442 MHz.
- Η ζώνη των 5 GHz λειτουργεί μόνο μεταξύ 5.150 MHz – 5.850 MHz με μέγιστη ισχύ εξόδου EIRP 20,81 dBm (120,50 mW) στα 5.190 MHz.
- Για το Ισραήλ, η συχνότητα των 5 GHz χρησιμοποιείται μόνο στα 5150 MHz – 5350 MHz.



Αυτό το σύμβολο πάνω στο προϊόν υποδεικνύει ότι η συσκευή δεν πρέπει να απορρίπτεται μαζί με μη ταξινομημένα οικιακά απόβλητα. Ως τελικός χρήστης, είστε υπεύθυνος για την απόρριψη της συσκευής σας στο τέλος της διάρκειας ζωής της με τρόπο φιλικό προς το περιβάλλον, ως εξής:

(1) επιστρέφοντάς τη στον διανομέα/αντιπρόσωπο από τον οποίο έχετε αγοράσει το προϊόν ή

(2) απορρίπτοντάς τη σε καθορισμένο σημείο συλλογής.

Η σωστή απόρριψη αυτού του προϊόντος συμβάλλει στην εξοικονόμηση πολύτιμων πόρων και αποτρέπει πιθανές αρνητικές επιπτώσεις στην ανθρώπινη υγεία και στο περιβάλλον, οι οποίες θα προέκυπταν λόγω ακατάλληλου χειρισμού των αποβλήτων. Επικοινωνήστε με την τοπική αρχή για περαιτέρω λεπτομέρειες ή με το πλησιέστερο καθορισμένο σημείο συλλογής. Ενδέχεται να επιβάλλονται κυρώσεις λόγω εσφαλμένης απόρριψης αυτών των αποβλήτων, σύμφωνα με την εθνική νομοθεσία που ισχύει στη χώρα σας. Μπορείτε να βρείτε περισσότερες πληροφορίες στην ακόλουθη πηγή: http://ec.europa.eu/environment/waste/weee/index_en.html

Διεύθυνση κατασκευαστή: iRobot Corporation, 8 Crosby Drive Bedford MA 01730, USA



©2022 iRobot Corporation, 8 Crosby Drive, Bedford, MA 01730 USA. Με την επιφύλαξη παντός δικαιώματος. Η ονομασία iRobot είναι σήμα κατατεθέν της iRobot Corporation. Οι ονομασίες Roomba Combo, Clean Base και Dirt Detect είναι εμπορικά σήματα της iRobot Corporation. Η ονομασία Wi-Fi και το λογότυπο Wi-Fi είναι σήματα κατατεθέντα της Wi-Fi Alliance. Η ονομασία Apple και App Store είναι εμπορικά σήματα της Apple, Inc., κατατεθέντα στις ΗΠΑ και σε άλλες χώρες. Η ονομασία Google Play είναι εμπορικό σήμα της Google LLC.